

PHILIPS

AZ 7261 Portable Compact Disc Player

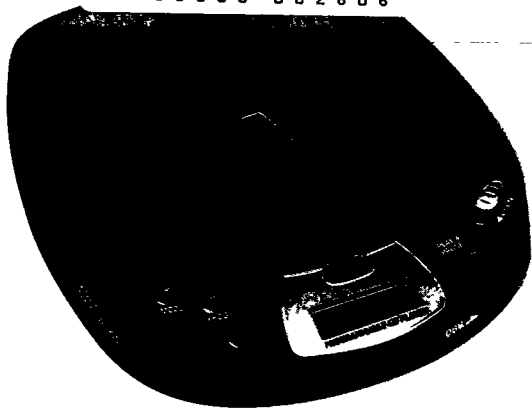

Instructions for Use
Mode d'emploi
Instrucciones de manejo
Bedienungsanleitung
Gebruiksaanwijzing
Istruzioni per l'uso
Bruksanvisning
Brugsanvisning
Käyttöohje
Manual de utilização
Οδηγίες χρήσεως



PHILIPS

English

English	Controls.....	4-5	Operation	8-12
	Power Supply	6	General information.....	13
	Connections.....	7	Troubleshooting	14-15

Français

Français	Commandes	16-17	Fonctionnement	20-24
	Alimentation.....	18	Généralités	25
	Branchements	19	Recherche des pannes	26-27

Español

Español	Mandos	28-29	Funcionamiento.....	32-36
	Alimentación	30	Información general.....	37
	Conexiones.....	31	Detección de anomalías.....	38-39

Deutsch

Deutsch	Bedienungselemente	40-41	Bedienung	44-48
	Stromversorgung	42	Allg. Informationen	49
	Anschlüsse	43	Fehlersuche.....	50-51

Nederlands

Nederlands	Bedieningstoetsen	52-53	Bediening	56-60
	Voeding.....	54	Algemene informatie	61
	Aansluitingen	55	Problemen oplossen.....	62-63

Italiano

Italiano	Comandi	64-65	Funzionamento.....	68-72
	Alimentazione	66	Informazioni generali.....	73
	Collegamenti	67	Ricerca guasti	74-75

Svenska	Reglage.....76-77	Bruksanvisning.....80-84
	Strömförsörjning.....78	Allmänna
	Anslutningar.....79	upplysningar.....85
		Felsökning.....86-87

Svenska

Dansk	Betjeningsknapper...88-89	Anvendelse.....92-96
	Strømforsyning.....90	Generel information.....97
	Tilslutninger.....91	Fejlfinding.....98-99

Dansk

Suomi	Käyttöpainikkeet..100-101	Käyttö.....104-108
	Virransyöttö.....102	Yleistä.....109
	Kytkenät.....103	Tarkistusluettelo..110-111

Suomi

Português	Comandos.....112-113	Funcionamento.....116-120
	Alimentação.....114	Informações gerais.....121
	Ligações.....115	Avarias.....122-123

Português

Ελληνικά	Χειριστήρια.....124-125	Γενικές
	Τροφοδοσία.....126	πληροφορίες.....133
	Συνδέσεις.....127	Διόρθωση
	Λειτουργία.....128-132	βλαβών.....134-135

Ελληνικά

Norge

Typeskilt finnes på apparatens underside.

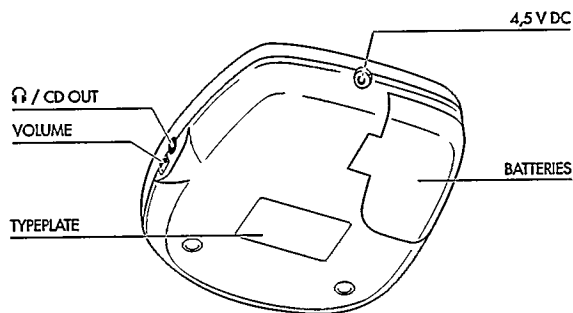
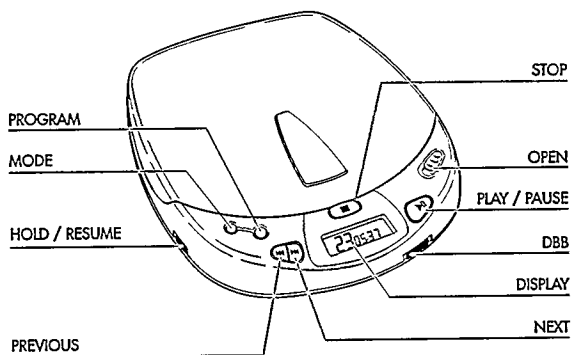

ΕΛΛΗΝΙΚΑ

ΧΕΙΡΙΣΤΗΡΙΑ

- KANTPAN**..... Δείχνει τις διάφορες λειτουργίες, τα τραγούδια και τους χρόνους αναπαραγωγής
- ▶▶**..... Πλήκτρο για την επιλογή του επόμενου τραγουδιού και αν το κρατήσετε πατημένο για να πηγαίνετε προς τα εμπρός σε ένα συγκεκριμένο μέρος του τραγουδιού στον δίσκο
- ◀◀**..... Πλήκτρο για την επιλογή του προηγούμενου τραγουδιού και αν το κρατήσετε πατημένο για να πηγαίνετε προς τα πίσω σε ένα συγκεκριμένο μέρος του τραγουδιού στον δίσκο
- VOLUME**..... Κουμπί για την ρύθμιση της εντάσεως του ήχου στην έξοδο των ακουστικών (headphone output)
- RESUME/HOLD**..... Διακόπτης για ενεργοποίηση της λειτουργίας RESUME (ΞΑΝΑΠΑΙΞΙΜΟ ΤΟΥ ΔΙΣΚΟΥ) και/ή της λειτουργίας HOLD (ΜΗΛΟΚΑΡΙΣΜΑ ΟΛΩΝ ΤΩΝ ΠΛΗΚΤΡΩΝ)
- MODE** ○..... Πλήκτρο για την επιλογή των διαφόρων λειτουργιών: SHUFFLE→SHUFFLE REPEAT ALL→REPEAT 1→REPEAT ALL→SCAN→off
- PROG P**..... Πλήκτρο για την αποθήκευση των τραγουδιών του προγραμματισμού σας και την ανασκόπηση του προγραμματισμού σας
- DBB**..... **Dynamic Bass Boost**: Πλήκτρο για την ενίσχυση της απόκρισης των χαμηλών συχνοτήτων
- STOP** ■..... Πλήκτρο για την διακοπή της λειτουργίας του CD, για την ακύρωση διάφορων ρυθμίσεων ρυθμίσεων, για την απενεργοποίηση του CD player και για την ενεργοποίηση της φόρτισης.
- OPEN**..... Συρόμενος διακόπτης για να ανοίγετε το καπάκι του CD
- ▶||**..... Πλήκτρο για την έναρξη και διακοπή της λειτουργίας του δίσκου
- 🔊 / CD OUT**..... Υποδοχή ακουστικών και τηλεχειριστηρίου (3.5 χιλ.)
- 4,5 V DC**..... Υποδοχή για εξωτερική τροφοδοσία
- Battery compartment** Χώρος μπαταρίας για τοποθέτηση μπαταριών

Η συσκευή αυτή είναι σύμφωνη με τους κανονισμούς της Ευρωπαϊκής Κοινότητας περί ραδιοφωνικών παρασείτων.

ΤΡΟΦΟΔΟΣΙΑ

Τροφοδοτικό (παρέχεται ή προαιρετικό)

- 1 Βεβαιωθείτε ότι η τάση της περιοχής σας αντιστοιχεί στην τάση του τροφοδοτικού (βλέπε εξαρτήματα).
 - 2 Συνδέστε το τροφοδοτικό στην υποδοχή 4,5 V DC του CD και στην πρίζα του τοίχου.
- Αποσυνδέστε το τροφοδοτικό αν δεν το χρησιμοποιείτε.

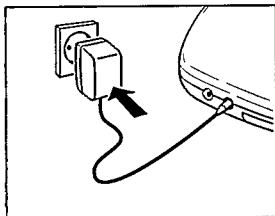

Μπαταρίες, τύπου LR6, UM3 ή AA (παρέχονται ή προαιρετικές)

- Ανοίξτε το χώρο των μπαταριών και τοποθετήστε 2 αλκαλικές μπαταρίες.

Διάρκεια ζωής μπαταριών υπό κανονικές συνθήκες:

Αλκαλικές μπαταρίες: 6 ώρες

- Βγάλτε τις μπαταρίες αν έχουν αδειάσει ή δεν πρόκειται να χρησιμοποιήσετε το CD για πολύ χρόνο.

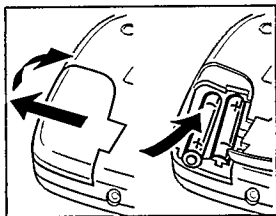

ΕΛΛΗΝΙΚΟ

Σημείωση: Στην δεξιά γωνία του καντράν βλέπετε την κατάσταση της μπαταρίας:

- Γεμάτες μπαταρίες: καμμία ένδειξη στο καντράν.

- Εξασθενημένες μπαταρίες: ανάβει το σύμβολο .

- Άδειες μπαταρίες: αναβοσβήνει το σύμβολο  και εμφανίζεται το μήνυμα *δδδδδ*. Αλλάξτε τις μπαταρίες ή συνδέστε το τροφοδοτικό.

Όλα τα είδη των μπαταριών περιέχουν χημικές ουσίες. Γι' αυτό πρέπει να τις πετάτε σε χώρους που δεν μολύνουν το περιβάλλον.

Σύνδεση ακουστικών (παρέχονται)

- Συνδέστε τα παρεχόμενα ακουστικά (16 ΩΜ/βύσμα 3,5 χιλ.) στην υποδοχή  / CD OUT jack.

Σημείωση: Στην υποδοχή αυτή μπορείτε επίσης να συνδέσετε το σύστημά σας Hi-Fi (καλώδιο σήματος) ή το ραδιόφωνο του αυτοκινήτου σας (προσαρμογέα κασέτα ή καλώδιο σήματος). Και στις δύο περιπτώσεις, η ένταση του CD player πρέπει να ρυθμιστεί στη θέση 6-8.

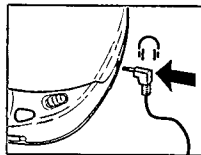

Χρησιμοποιείτε το μυαλό σας όταν χρησιμοποιείτε ακουστικά. Ασφάλεια για την ακοή: Μη ρυθμίζετε τα ακουστικά σε υψηλή ένταση. Οι ειδικοί συμβουλεύουν ότι η συνεχής χρήση σε υψηλή ένταση μπορεί να προκαλέσει ανεπανόρθωτη βλάβη στην ακοή.

Ασφάλεια κατά την οδήγηση: Μη χρησιμοποιείτε ακουστικά κατά την οδήγηση διότι μπορεί να προκληθεί κίνδυνος, άλλωστε είναι παράνομο σε πολλές χώρες. Ακόμη και αν τα ακουστικά είναι ανοικτού τύπου δηλ. σας επιτρέπουν να ακούτε τους εξωτερικούς ήχους μη τα ρυθμίζετε σε υψηλή ένταση για να μπορείτε να ακούτε τι συμβαίνει γύρω σας.

Εξαρτήματα

(Παρέχονται ή προαιρετικά από τον προμηθευτή σας ή το Κέντρο Εξυπηρέτησης Philips)

Εξαρτήματα για τροφοδοσία

Τροφοδοτικό AY 3160 συνεχούς ρεύματος (4,5 V/400 mA, ο θετικός πόλος στην κεντρική καρφίδα).

Σημείωση: Χρησιμοποιήστε μόνο το τροφοδοτικό AY 3160. Άλλα προϊόντα μπορούν να προξενίσουν βλάβες στη συσκευή.

ΛΕΙΤΟΥΡΓΙΑ

Πώς θα τοποθετήσετε τον δίσκο CD

- Πιέστε απαλά στο κέντρο του δίσκου ούτως ώστε να εφαρμόσει στην κεντρική προεξοχή.



Πώς θα τον βγάλετε

- Κρατείστε τον δίσκο από τα άκρα και πιέστε απαλά την κεντρική προεξοχή

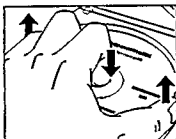

Πώς θα παίξετε τον δίσκο CD

- 1 Ανοίξτε το κάλυμμα σπρώχνοντας τον διακόπτη OPEN προς τα πάνω.
- 2 Βάλτε τον δίσκο με την ετικέτα να βλέπει προς τα πάνω.
- 3 Κλείστε το κάλυμμα σπρώχνοντάς το στην δεξιά πλευρά.
→ Το καντράν δείχνει π.χ.
17 = ολικός αριθμός τραγουδιών/ 51:06 = ολικός χρόνος αναπαραγωγής.
- 4 Πατήστε το πλήκτρο ►II για να αρχίσει η αναπαραγωγή.
→ Το καντράν δείχνει π.χ.
4 = το τραγούδι που παίζεται/ 2:56 = τον χρόνο που παίζεται.

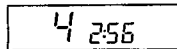
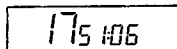
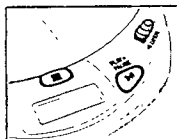

- 5 Ρυθμίστε τον ήχο με τα πλήκτρα VOLUME και DBB.
 - 6 Για να διακόψετε την αναπαραγωγή του δίσκου πατήστε το πλήκτρο ►II. Για να την συνεχίσετε πατήστε το πλήκτρο Πάλι.
→ Στο καντράν αναβοσβήνει το χρονικό σημείο που είναι ο δίσκος τώρα.
 - 7 Για να σταματήσετε την αναπαραγωγή πατήστε το STOP ■.
→ Το καντράν δείχνει τον ολικό αριθμό των τραγουδιών/τον ολικό χρόνο αναπαραγωγής.
- Αν πατήσετε το STOP ■ πάλι, η συσκευή κλείνει (OFF).

Σημείωση: Αν δεν πατήσετε κανένα πλήκτρο για 90 δευτερόλεπτα η συσκευή κλείνει (OFF) αυτομάτως.



Πώς θα επιλέξετε άλλο τραγούδι

- Πατήστε σύντομα το πλήκτρο ◀◀ ή ▶▶ μια/περισσότερες φορές για να πάτε στην αρχή του τωρινού/προηγούμενου ή επόμενου τραγουδιού (ιών).

→ Ένδειξη καντράν: αριθμός επιλεγμένου τραγουδιού.

→ Κατά την αναπαραγωγή: το CD συνεχίζει να παίζει αυτομάτως το επιλεγμένο τραγούδι.

→ Όταν το CD είναι στο STOP: πατήστε το πλήκτρο ▶▶ για να αρχίσει η αναπαραγωγή.

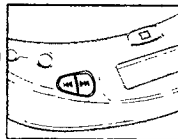

Πώς θα πάτε σε ένα συγκεκριμένο μέρος του τραγουδιού κατά την αναπαραγωγή

- 1 Κρατώντας πατημένο το πλήκτρο ◀◀ ή ▶▶ μπορείτε να πάτε σε ένα συγκεκριμένο μέρος του τραγουδιού προς το τέλος ή την αρχή του δίσκου.
→ Μετά 2 δευτερόλεπτα η αναζήτηση γίνεται με μεγάλη ταχύτητα.
- 2 Αφήστε ελεύθερο το πλήκτρο όταν φθάσετε στο μέρος του τραγουδιού που θέλετε.

Σημείωση: Η αναζήτηση είναι δυνατή μόνον στο τραγούδι που παίζεται κατά την λειτουργία SHUFFLE, REPEAT 1 ή PROGRAM. Δεν είναι δυνατή κατά την λειτουργία SCAN.

ΤΕΧΝΙΚΑ ΧΑΡΑΚΤΗΡΙΣΤΙΚΑ

Περιοχή συχνοτήτων	20 - 20.000 Hz
Λόγος σήματος/θορύβου	τύπ 88 dBA
Ολική αρμονική παραμόρφωση	τύπ 0,05 %
Μετατροπή	συνεχής έλεγχος

Μπαταρίες	2 x 1,5V, τύπος AA/LR6/UM3
Διαστάσεις (Π x Υ x Μ)	134 x 30,5 x 154 χιλ.
Βάρος (με/χωρίς μπαταρίες)	290/250 γρ. περίπου

Πλήκτρο "MODE ○" για διάφορες λειτουργίες αναπαραγωγής

- Πιέζοντας το πλήκτρο MODE ○ μπορείτε να εκτελέσετε διαδοχικά τις παρακάτω λειτουργίες αναπαραγωγής:

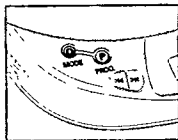

SHUFFLE: Τα τραγούδια παίζονται σκόρπια μέχρι να παιχτούν όλα μια φορά.

SHUFFLE REPEAT ALL: Όλα τα τραγούδια παίζονται επανειλημμένα και σκόρπια μέχρι να σταματήσετε τη λειτουργία αυτή.

REPEAT 1: Το τραγούδι αυτό παίζεται επανειλημμένα μέχρι να σταματήσετε τη λειτουργία αυτή.

REPEAT ALL: Ο δίσκος παίζεται επανειλημμένα μέχρι να σταματήσετε τη λειτουργία αυτή.

SCAN: Κάθε τραγούδι παίζεται για 10 δευτερόλεπτα μέχρι να σταματήσετε τη λειτουργία αυτή ή μέχρι να παιχτούν όλα τα τραγούδια μια φορά.

- Το καντράν δείχνει την επιλεγμένη λειτουργία αναπαραγωγής.
- Κατά την αναπαραγωγή: Το CD συνεχίζει αυτόματα με την λειτουργία αναπαραγωγής που επιλέξατε.
- Όταν το CD είναι στο STOP: πιέστε το πλήκτρο ►|| για να αρχίσει να παίζει ο δίσκος.

Σημείωση:

- Μπορείτε να επιλέξετε μεταξύ 12 διαφορετικών λειτουργιών αναπαραγωγής αν συνδυάσετε τις παραπάνω λειτουργίες με τον προγραμματισμό σας (PROGRAM).
- Για να σταματήσετε όλες τις παραπάνω λειτουργίες πατήστε το πλήκτρο "MODE ○".

Προγραμματισμός τραγουδιών. (15 τραγούδια)

- 1 Επιλέξτε τα επιθυμητά τραγούδια με το πλήκτρο PREV ◀ ή NEXT ▶.
- 2 Μόλις το καντράν δείξει το επιθυμητό τραγούδι, πιέστε το πλήκτρο PROG για να περάσει στη μνήμη.

→ Ένδειξη στο καντράν: αριθμός μουσικού κομματιού /Ρ/συνολικός αριθμός αποθηκευμένων μουσικών κομματιών (παράδειγμα).

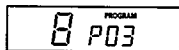

Σημείωση:

- Αν προσπαθήσετε να αποθηκεύσετε περισσότερα από 15 τραγούδια, το καντράν θα δείξει FULL.

- Αν προσπαθήσετε να αποθηκεύσετε ένα τραγούδι πιέζοντας το PROG, χωρίς να το έχετε επιλέξει, το καντράν δείχνει SELECT.

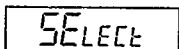
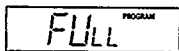

Πως θα παίξετε τον προγραμματισμό σας

- Αν έχετε επιλέξει τα τραγούδια όταν η συσκευή είναι στο STOP, πιέστε το πλήκτρο PLAY/PAUSE ▶||.
- Αν έχετε επιλέξει τα τραγούδια κατά την αναπαραγωγή του δίσκου, πιέστε πρώτα το STOP ■ και μετά το πλήκτρο PLAY/PAUSE ▶||.
- Το καντράν δείχνει: PROGRAM.
- Ο προγραμματισμός σας θα παιχτεί με τον τρόπο που επιλέξατε (π.χ. ανακατεμένο παιχνίδι (SHUFFLE)).

Επανεξέταση των ρυθμίσεων:

- Πιέστε το πλήκτρο PROG περισσότερο από 2 δευτερόλεπτα.
- Το καντράν δείχνει διαδοχικά κάθε αποθηκευμένο τραγούδι, να αναβοσβήνει για μια στιγμή.

Πως θα σβήσετε τον προγραμματισμό σας κατά τη λειτουργία STOP:

- Πιέστε το πλήκτρο STOP ■.
- Η λέξη PROGRAM σβήνει από το καντράν που σημαίνει ότι ο προγραμματισμός σας έσβησε.
- Η λέξη L E A F φωτίζεται για λίγο στο καντράν.

Σημείωση: Ο προγραμματισμός σας σβήνει επίσης σε περίπτωση διακοπής της τροφοδοσίας ή αν ανοίξετε το καπάκι.

ΛΕΙΤΟΥΡΓΙΑ

DBB

- Ενεργοποιήστε τη λειτουργία DBB, σπρώχνοντας τον διακόπτη DBB προς τα δεξιά.

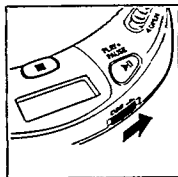

Διακόπτης RESUME/HOLD

RESUME – επανάληψη της αναπαραγωγής από το σημείο που σταματήσατε

- Ενεργοποιείτε τη λειτουργία RESUME σπρώχνοντας τον διακόπτη RESUME/HOLD στη μεσαία θέση.
- Αν σταματήσετε πατώντας το πλήκτρο STOP ■, αποθηκεύεται το σημείο του δίσκου που παίχτηκε τελευταία.
- Πατήστε το πλήκτρο ►II για να ξαναρχίσει να παίζει ο δίσκος από το σημείο αυτό.

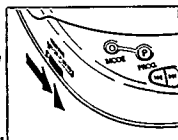

HOLD-απενεργοποίηση όλων των πλήκτρων

- Ενεργοποιείτε τη λειτουργία HOLD σπρώχνοντας τον διακόπτη RESUME/HOLD πολύ δεξιά.
- Τώρα, απενεργοποιούνται όλα τα πλήκτρα και δεν θα λειτουργούν μέχρι να σταματήσετε τη λειτουργία αυτή (OFF). Αν πιέσετε ένα πλήκτρο (εκτός από το OPEN) το καντράν θα δείξει HOLD.

Σημείωση:

- Όταν ο διακόπτης είναι στη θέση HOLD, ενεργοποιείται αυτομάτως η λειτουργία επανάληψης.
- Μην ανοίξετε το καπάκι γιατί θα σβήνουν οι πληροφορίες για το σημείο του δίσκου που παίχτηκε τελευταία.

Συντήρηση

- Μη αγγίζετε ποτέ τον φακό (X) του CD.
- Μη αφήνετε το CD, τις μπαταρίες ή τους δίσκους εκτεθειμένους στη βροχή και υγρασία, στην άμμο ή σκόνη ή στην υπερβολική θερμοκρασία π.χ. κοντά σε συσκευή θερμάνσεως ή κατευθείαν στον ήλιο.
- Ο φακός μπορεί να θαμπώσει αν μεταφέρετε ξαφνικά τη συσκευή από κρύο σε θερμό περιβάλλον. Στη περίπτωση αυτή η αναπαραγωγή του δίσκου είναι αδύνατη. Αφήστε το CD στο θερμό περιβάλλον μέχρι να φύγει η θαμπάδα από τον φακό.
- Μπορείτε να καθαρίσετε το CD με μαλακό δέρμα (σαμουά) και λίγο νερό. Μη χρησιμοποιείτε υλικά καθαρισμού διότι μπορεί να προκαλέσουν διαβρώσεις.
- Πιάνετε πάντοτε τον δίσκο από την περιφέρεια και βάζετε τον στη θήκη του μετά τη χρήση.
- Καθαρίστε τον δίσκο σκουπίζοντάς τον σε ευθεία γραμμή από το κέντρο προς την περιφέρεια με ένα μαλακό πανί που δεν αφήνει χνούδι. Μη χρησιμοποιείτε υλικά καθαρισμού διότι μπορεί να προκληθεί βλάβη στον δίσκο.
- Όταν ο νέος δίσκος δεν εφαρμόζει καλά στη θέση του, αυτό οφείλεται στις μικρές προεξοχές που υπάρχουν γύρω από την κεντρική οπή. Βγάλτε τις τρίβοντάς τις με ένα στυλό ή παρόμοιο όργανο όπως φαίνεται στην εικόνα.

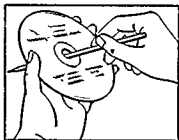
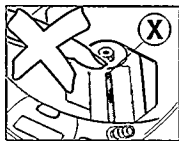

Προστασία περιβάλλοντος

- Παρακαλούμε ακολουθείστε τους τοπικούς κανονισμούς που αναφέρονται στην διάθεση των υλικών συσκευασίας των καμμένων μπαταριών ή άχρηστων συσκευών.
- Δεν χρησιμοποιήσαμε κανένα παραπάνω υλικό συσκευασίας. Καταβάλλουμε κάθε προσπάθεια ούτως ώστε τα υλικά συσκευασίας να μπορούν να χωρίζονται σε τρεις κατηγορίες: χαρτόνι (κιβώτιο), ελαστική πολυστερίνη (buffer), πολυαιθυλένιο (σακούλες, φύλλα αφρολέξ).
 - Η συσκευή αποτελείται από υλικά τα οποία μπορούν να ανακυκλωθούν αν αποσυναρμολογηθούν από εξειδικευμένη εταιρεία.
 - Μη πετάτε τις καμμένες μπαταρίες στον κάδο απορριμμάτων του σπιτιού σας.

ΕΠΙΛΥΣΗ ΠΡΟΒΛΗΜΑΤΩΝ

- Σε περίπτωση βλάβης εφαρμόστε πρώτα τα παρακάτω πριν πάτε τη συσκευή για επισκευή.
- Αν εφαρμόζονται τα παρακάτω η βλάβη δεν διορθώνεται, αποταθείτε σε εξουσιοδοτημένο αντιπρόσωπο ή στο SERVICE της εταιρείας μας.

ΒΛΑΒΗ	ΑΙΤΙΑ	ΔΙΟΡΘΩΣΗ
Η συσκευή δεν τροφοδοτείται με τάση ή ο δίσκος δεν αρχίζει	Μπαταρίες Οι μπαταρίες δεν έχουν τοποθετηθεί σωστά. Αν χρησιμοποιείτε νέες μπαταρίες.	Βάλτε τις μπαταρίες σωστά. Πατήστε το πλήκτρο ►II.
Καρμιά ένδειξη στο καντράν	Οι μπαταρίες έχουν αδειάσει. Τα σημεία επαφής είναι βρώμικα. Τροφοδοτικό Έχετε συνδέσει το τροφοδοτικό χαλαρά. Χρήση μέσα σε αυτοκίνητο Ο αναπτήρας τσιγάρων του αυτοκινήτου δεν τροφοδοτείται με τάση όταν η ανάφλεξη είναι σβηστή (OFF)	Καθαρίστε τα με ένα πανί. Συνδέστε το καλά. Ανάψτε την ανάφλεξη (ON) ή βάλτε μπαταρίες.
 Η αναπαραγωγή του δίσκου δεν αρχίζει ή διακόπτεται.	Έχετε ενεργοποιήσει τη λειτουργία HOLD Το καπάκι του δίσκου δεν είναι καλά κλειστό. Έχουν σχηματιστεί υδρατμοί στον φακό.	Απενεργοποιήστε τη λειτουργία HOLD. Κλείστε το καλά. Αφήστε τη συσκευή σε θερμό χώρο μέχρι να εξατμιστούν οι υδρατμοί.
Καρμιά ένδειξη στο καντράν ή το καντράν δείχνει no disc	Δεν έχετε βάλει δίσκο ή δεν τον βάλατε σωστά. Ο δίσκος είναι πολύ γρατζουνισμένος. Ο δίσκος είναι βρώμικος.	Βάλτε τον σωστά με την ετικέτα να βλέπει τα πάνω. Χρησιμοποιήστε άλλο δίσκο. Καθαρίστε τον.
	Η επαναφόρτιση της μπαταρίας στη συσκευή δεν πραγματοποιείται.	Χρησιμοποιήσατε λάθος μπαταρία.
Καρμιά ένδειξη φόρτισης.	Οι επαφές είναι βρώμικες.	Καθαρίστε τις με ένα πανί.
Η αναπαραγωγή δεν αρχίζει από το πρώτο τραγούδι.	Έχετε ενεργοποιήσει τη λειτουργία RESUME ή PROGRAM	Απενεργοποιήστε τη λειτουργία RESUME, SHUFFLE ή PROGRAM

ΕΠΙΛΥΣΗ ΠΡΟΒΛΗΜΑΤΩΝ

Αν αφού κάνετε τα παραπάνω δείτε ότι η βλάβη δεν διορθώνεται, δεν πρέπει να προσπαθήσετε να επισκευάσετε τη συσκευή μόνοι σας γιατί θα χάσετε τα δικαιώματα που σας παρέχει η εγγύηση.

ΒΛΑΒΗ	ΑΙΤΙΑ	ΔΙΟΡΘΩΣΗ
Δεν ακούγεται καθόλου ήχος ή η ποιότητα του ήχου δεν είναι καλή.	Έχετε ενεργοποιήσει τη λειτουργία PAUSE (προσωρινή διακοπή). Οι συνδέσεις είναι χαλαρές ή λανθασμένες. Δεν έχετε ρυθμίσει την ένταση του ήχου. Δεν βάλατε τα ακουστικά σωστά Το βύσμα των ακουστικών είναι βρώμικο.	Πατήστε το πλήκτρο ►II. Ελέγξτε τις συνδέσεις. Ρυθμίστε την. Προσέξτε τις ενδείξεις L (αριστερά) και R (δεξιά). Καθαρίστε τα.
	Αναπτύσσονται ισχυρά μαγνητικά πεδία κοντά στο CD. Προκαλείται ηλεκτροστατική εκφόρτιση από τον χρήστη μέσω του CD. Χρήση μέσα στο αυτοκίνητο Ισχυρές ταλαντώσεις.	Αλλάξτε τη θέση του CD ή τις συνδέσεις. Πατήστε το πλήκτρο ◀◀ ή ▶▶ μια φορά ή πατήστε το πλήκτρο ►II δύο φορές. Τοποθετήστε τη συσκευή σε άλλη θέση.
	Η κασέτα προσαρμογέας δεν έχει τοποθετηθεί σωστά. Η θερμοκρασία μέσα στο αυτοκίνητο είναι πάρα πολύ υψηλή/χαμηλή.	Τοποθετήστε την σωστά. Περιμένετε μέχρι να προσαρμοστεί το CD.
	Ο αναπτήρας/υποδοχή τσιγάρων του αυτοκινήτου είναι πολύ βρώμικη. Λανθασμένη κατεύθυνση αναπαραγωγής κατά τη λειτουργία AUTOREVERSE του κασετοφώνου του αυτοκινήτου.	Καθαρίστε τον αναπτήρα/υποδοχή. Αλλάξτε την κατεύθυνση AUTOREVERSE.
Ακούγεται βουητό ή θόρυβος μέσα στο αυτοκίνητο.	Ακατάλληλη υποδοχή (είσοδος) στο ραδιόφωνο του αυτοκινήτου.	Χρησιμοποιείστε την κασέτα προσαρμογής.
Κακή λειτουργία με το τηλεχειριστήριο	Το τηλεχειριστήριο δεν είναι καλά συνδεδεμένο στην υποδοχή Ⓜ / CD OUT.	Ελέγξτε την σύνδεση.

**CLASS 1
LASER PRODUCT**

