

PHILIPS

AZ 7160 Portable Compact Disc Player

AZ 7161

AZ 7166

AZ 7168



Instructions for Use
Mode d'emploi
Instrucciones de manejo
Bedienungsanleitung
Gebruiksaanwijzing
Istruzioni per l'uso
Bruksanvisning
Brugsanvisning
Käyttöohje
Οδηγίες χρήσεως
Manual de utilização



PHILIPS

English**English**

Controls	6	Operation	10-12
Power Supply	7	General information..	13
Connections	8-9	Troubleshooting ...	14-15

Français**Français**

Commandes	16	Fonctionnement ...	20-22
Alimentation	17	Généralités	23
Branchements.....	18-19	Dépistage des pannes	24-25

Español**Español**

Mandos	26	Funcionamiento ...	30-32
Alimentación	27	Información general..	33
Conexiones	28-29	Detección de anomalías.....	34-35

Deutsch**Deutsch**

Bedienungselemente...	36	Bedienung	40-42
Stromversorgung	37	Allg. Informationen...	43
Anschlüsse	38-39	Fehlersuche	44-45

Nederlands**Nederlands**

Bedieningsknoppen ...	46	Bediening	50-52
Voeding	47	Algemene gegevens..	53
Aansluitingen	48-49	Verhelpen van storingen	54-55

Italiano**Italiano**

Comandi	56	Funzionamento . .	60-62
Alimentazione	57	Informazioni generali..	63
Collegamenti	58-59	Ricerca guasti... ..	64-65

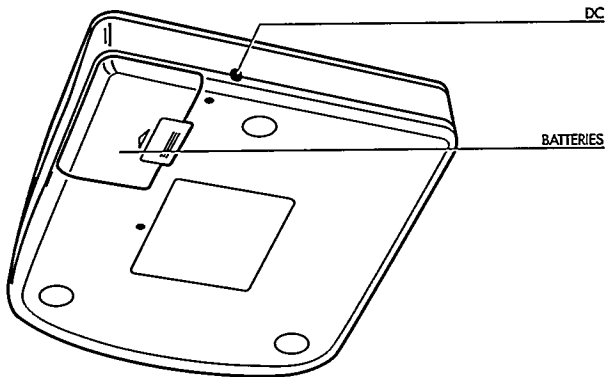
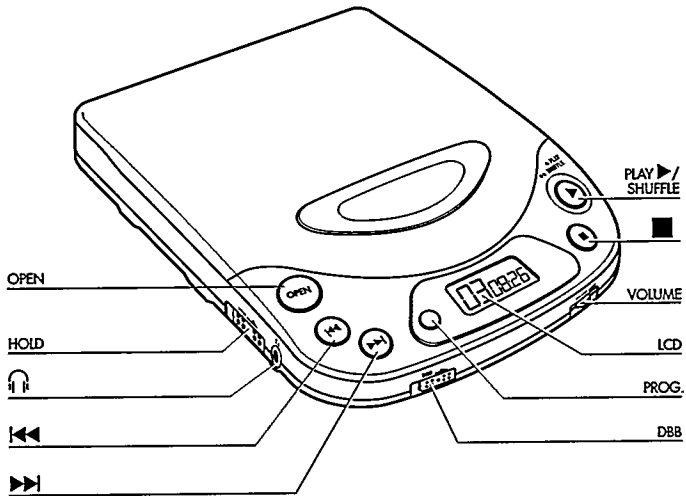

Deutschland

Hiermit wird bescheinigt, daß dieses Gerät in Übereinstimmung mit den Bestimmungen der Amtsblattverfügung 1046/1984 funktentstört ist. Der Deutschen Bundespost wurde das Inverkehrbringen dieses Gerätes angezeigt und die Berechtigung zur Überprüfung der Serie auf Einhaltung der Bestimmungen eingeräumt.

Norge

Typeskilt finnes på apparatens underside.

Mexico

Es necesario que lea cuidadosamente su instructivo de manejo.

KOM

Svenska

Kontroller	66	Användning	70-72
Strömförsörjning	67	Allmän information	73
Anslutningar	68-69	Felsökning	74-75

Svenska**Dansk**

Betjeningsknapper	76	Anvendelse	80-82
Strømforsyning	77	Generel information	83
Tilslutninger	78-79	Fejlsøgning	84-85

Dansk**Suomi**

Käyttöpainikkeet	86	Käyttö	90-92
Käyttöjännite	87	Yleistä	93
Kytkenät	88-89	Tarkistusluettelo	94-95

Suomi**Ελληνικά**

Χειριστήρια	96	Γενικές πληροφορίες	103
Τροφοδοσία	97	Διόρθωση βλαβών	104-105
Συνδέσεις	98-99		
Λειτουργία	100-102		

Ελληνικά**Português**

Comandos	106	Funcionamento	110-112
Alimentação	107	Informações gerais	113
Ligações	108-109	Avarias	114-115

Português

- LCD**displayen visar olika funktioner, nummer på stycken och tid
- OPEN**öppnar skivfacket
- VOLUME**för inställning av ljudstyrkan för hörlursutgången
- PLAY ►/STOP**för att starta CD-spelning och för att spela alla stycken i slumpvis ordning.
-stopptangent som raderar minnet och stänger av spelaren
- ◀◀för att gå till föregående stycke, eller om man håller tangenten intryckt för att komma bakåt till ett visst avsnitt
- ▶▶för att gå till nästa stycke, eller om man håller tangenten intryckt för att komma framåt till ett visst avsnitt
- PROG.**för lagring av stycken i den ordning du önskar och för kontroll av programmet
- DBB****Dynamic Bass Boost**: för att ökar basåtergivningen
- HOLD**för låsning av tangenterna
- 🎧hörlurssuttag (3,5mm teleplugg)
- DC**uttag för yttre strömförsörjning
- Batterifack**för fyra batterier

Använd huvudet när du använder hörlurar

Tänk på din hörsel: Spela inte med för hög volym. Öronläkare rader oss att inte kontinuerligt lyssna med hög volym genom hörlurar. Om det börjar susa i öronen, avbryt lyssnandet eller minska ljudstyrkan.

Tänk på trafiksäkerheten: Använd inte hörlurar när du framför ett fordon. Det minskar möjligheterna att höra trafiken och skulle kunna förorsaka en trafikolycka och är dessutom olagligt i flera länder. Även om hörluren är av sa kallad öppen typ, som gör det möjligt för dig att höra omgivande ljud, skall du inte använda så hög volym att du inte kan höra andra trafikanter.

STRÖMFÖRSÖRJNING

Batterieliminators SBC 6608/SBC 6622 (medleverade eller som tillval)

- 1 Kontrollera först att den på batterieliminators angivna nätspänningen överensstämmer med den aktuella nätspänningen.
 - 2 Anslut batterieliminators mellan spelarens DC-uttag och elnätet.
- Koppla bort batterieliminators då den inte används.

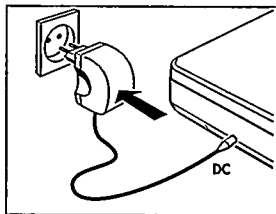

Batterier, typ R6, UM3 eller AA (medleverade eller som tillval)

- Öppna batterifacket och lägg antingen i fyra laddbara NiCd-batterier eller fyra alkaliska batterier.
- Ungefärlig speltid under normala omständigheter:
- Alkaliska batterier: 12 timmar
 - Nikkelkadmiumbatterier: 4 timmar

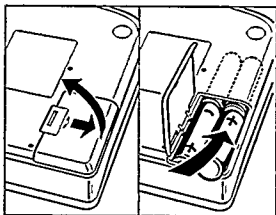

- Tag bort batterierna om de är urladdade eller om CD-spelaren inte skall användas under en längre tid.

Typskylten finns på spelarens undersida.

Denna produkt uppfyller EU:s krav beträffande radiostörningar.

Klass 1 laserapparat – Varning! Om apparaten används på annat sätt än i denna bruksanvisning specificerats, kan användaren utsättas för osynlig laserstrålning, som överskrider gränsen för laserklass 1.

ANSLUTNINGAR

Anslutningar i bilen (medlevererade eller som tillval)

- 1 Försök hitta en bra och säker plats för CD-spelaren, på ett horisontellt och vibrationsfritt underlag och så att den inte blir farlig för passagerare och förare.
 - 2 Anslut spänningsomvandlaren DC-kontakt 6 V/500 mA likspänning, \diamond \ominus \diamond med \diamond pluspolen till mittstiftet, *endast för 12 V batteri med negativa polen till chassi*) till CD-spelarens 6 V DC-uttag.
 - 3 Anslut därefter spänningsomvandlaren till cigarettändaruttaget. Ibland kan det vara nödvändigt att rengöra cigarettändaruttagets kontaktytor så man erhåller god elektrisk kontakt.
 - 4 Drag ned ljudstyrkan och koppla bort eventuell autoreverse-funktion på din bilstereo.
 - 5 Anslut kassettheadapters kontakt till uttaget \curvearrowright på CD-spelaren.
 - 6 Sätt försiktigt in kassetten i kassettspelaren.
 - 7 Se till att sladden inte hindrar din bilkörning.
 - 8 Starta CD-spelaren, vrid volymkontrollen till sitt mittläge (ungefär läge 6-8) och justera ljudet med kontrollerna på bilstereon.
- Tryck på kassettspelarens EJECT-tangent när du skall ta ut kassetten.
 - Tag alltid bort spänningsomvandlaren ur cigarettändaruttaget när CD-spelaren inte används.

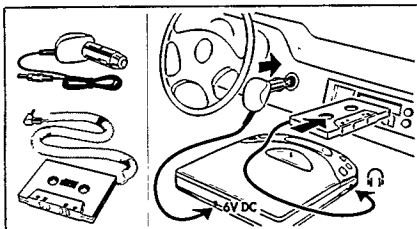

Observera vid användning i bil:

- Undvik stark värme t.ex. från bilens värmesystem, direkt solsken eller hettan i en sommarvarm bil.
- Tag inte bort skyddsfilmerna från kassettheadapters metallkåpa.
- Om din bilstereo har en linjeingång (LINE IN) skall du helst ansluta till den, istället för att använda kassettheadaptern. Anslut signalkabeln (tillval) mellan uttaget LINE IN och uttaget \curvearrowright på CD-spelaren.

Anslutning av hörluren (medföljer)

- Anslut den bipackade hörluren (16-32 ohm/ 3,5mm-kontakt) till uttaget .

Märk: Det här uttaget använder man också för anslutning av

- HiFi-system (signalsladd) eller bilstereo i båda fallen skall volymkontrollen på CD-spelaren stå i sitt mittläge (ungefär 6-8).

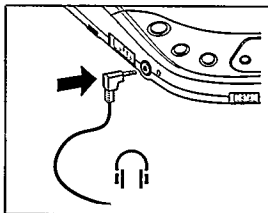

ANVÄNDNING

Svenska

CD-spelning

- 1 Tryck på OPEN så öppnas CD-luckan.
 - 2 Lägg i en audio-CD med etiketten uppåt.
 - 3 Stäng genom att trycka på luckans vänstersida tills du hör att den låser.
 - 4 Tryck på PLAY ►/SHUFFLE så startar CD-spelningen.
→ Displayen visar, t.ex. : 2 = nummer / 1:08 = förfluten speltid för det stycke som just spelas.
 - 5 Ställ in ljudet med kontrollerna VOLUME och DBB.
 - 6 Om du trycker på PLAY ►/SHUFFLE under CD-spelning kommer alla stycken att spelas i slumpvis ordning. Tryck en gång till på tangenten när du vill återgå till normal CD-spelning.
 - 7 Tryck på ■ om du vill stoppa spelningen.
→ Displayen visar, t.ex. : 23 = skivans totala antal stycken / 69:33 = totala speltiden.
- Tryck en gång till på ■ om du vill stänga av CD-spelaren.

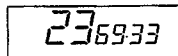
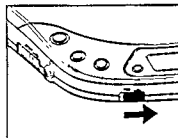
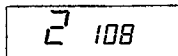

Märk: Om det under 60 sekunder inte trycks ned någon tangent, stängs CD-spelaren av automatiskt.

Illäggning av skivan

- Tryck försiktigt mitt på skivan så att den kommer ned på drivnavet.

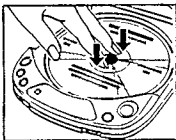

Ta bort skivan

- Tag runt skivkanten och tryck försiktigt på centrumnavet.

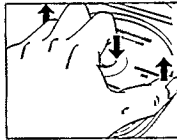



Val av annat stycke:

- Gör en eller flera korta tryckningar på **◀◀** eller **▶▶** för att spela pågående stycke från början eller komma till ett föregående eller kommande stycke.
 - Displayen visar: numret på det valda stycket.
 - Under CD-spelning: spelningen fortsätter automatiskt med det valda stycket.
 - I stoppläge: tryck på **▶/SHUFFLE** så startar CD-spelningen.

Sökning under spelning:

- 1 Håll **◀◀** eller **▶▶** intryckt för sökning bakåt eller framåt.
 - Ljudet hörs med låg volym.
- 2 Släpp tangenten när du kommer till önskad passage.

Märk: I läge SHUFFLE eller vid spelning av ett program kan man bara söka inom det aktuella stycket.

HOLD – Spärrar alla tangenterna

- Skjut omkopplaren åt höger om du vill blockera alla tangenter (utom OPEN).
 - Displayen visar: HOLD.
 - Nu störs inte spelningen om du oavsiktlig skulle komma åt någon tangent när du bär med dig CD-spelaren.

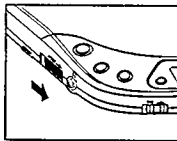

ANVÄNDNING

PROG. – programmering av nummer på stycken

Du kan välja ett antal stycken och lägga in dem i apparatens minne i önskad ordningsföljd. Du kan lagra styckena mer än en gång. Maximalt kan 20 stycken lagras i minnet.

- 1 Välj önskat stycke med ◀◀ eller ▶▶.
- 2 När displayen visar önskat nummer lagrar du genom att trycka på PROG.
→ Displayen visar: styckets nummer / P /
totalt antal programmerade stycken, t.ex.
- 3 Välj och lagra på detta sätt alla de önskade styckena.

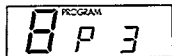

- Du kan titta på dina inställningar genom att trycka på PROG. under mer än 1 sekund.
→ Displayen visar de programmerade styckena ett efter ett. När inget program är lagrat, kommer NO PROG på displayen.

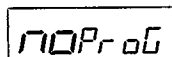

Märk:

- Om du försöker programmera mer än 20 stycken i spelarens minne visar displayen FULL.

- När du trycker på PROG. och du inte valt något stycke, visar displayen att du skall välja, genom att indikera SELECT.

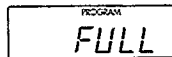

Spelning av programmet:

- Har du valt styckena i stoppläge, tryck på PLAY ▶/SHUFFLE.
- Har du valt styckena under CD-spelning, tryck först på ■ och sedan på PLAY ▶/SHUFFLE.

Radering av programmet i stoppläge:

- Tryck på STOP ■ om du vill radera programmet.
→ CLEAR kommer en kort stund på displayen och PROGRAM försvinner.



Märk: Programmet försvinner ur minnet om man öppnar CD-luckan eller om strömförsörjningen bryts.

ALLMÄN INFORMATION

Underhåll

- Rör inte linsen (⊗) och putsa den aldrig.
- Skydda CD-spelaren, batterier och skivor mot regn, fukt, sand och damm och utsätt dem inte för onormal värme exempelvis intill ett värmeelement eller i en sommarhet bil.
- Linsen kan imma igen när apparaten tas från en kall till en varm miljö. Då går det inte att spela skivan. Vänta ett tag och låt apparaten acklimatisera sig, så försvinner imman från linsen.
- CD-spelaren kan rengöras med en mjuk putsduk fuktad med lite vatten. Använd aldrig tvättmedel, slipande rengöringsmedel eller tvättvätskor eftersom det kan skada apparaten.
- Tag alltid skivorna i skivkanten. Lägg tillbaka skivorna i sina fodral omedelbart efter användningen.
- Skivorna kan torkas av med en mjuk putsduk utan ludd. Torka alltid rakt ut från mitten till skivkanten. Använd aldrig rengöringsmedel eller tvättvätskor, det kan förstöra skivan!
- Om en nyinköpt CD inte ligger kvar på skivnavet, beror det antagligen på att det finns grader kvar i skivans centrumhål. Tag bort graderna genom att försiktigt gnida centrumhålets kant med exempelvis en penna.

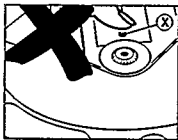

Svenska

Miljöinformation

- Tag reda på vilka bestämmelser som gäller lokalt för hantering av förpackningsmaterial, förbrukade batterier och din gamla anläggning.
- Allt onödigt förpackningsmaterial har tagits bort. Vi har också gjort så att materialet skall vara lätt att dela upp i tre materialgrupper för återvinning: kartongpapper (låda), expanderad polystyren (stötupptagare), polyeten (plastpåsar, skyddsfolie)
 - Apparaten består delvis av material som kan återanvändas, om den plockas isär och tas om hand av en specialfirma.
 - Släng inte batterierna bland hushållssoporna.

FELSÖKNING

Svenska

- Skulle det uppstå något fel, kan kanske följande punkter vara till hjälp innan du lämnar apparaten för reparation.
- Fungerar apparaten fortfarande inte bör du kontakta din radiohandlare.

Problem	Möjlig orsak	Åtgärd	
Ingen ström	Batterier / laddbart batteri Batterierna sitter fel	Se till att batterierna sitter korrekt	
	Batterierna är urladdade	Byt ut eller ladda batterierna	
	Kontakterna är smutsiga	Rengör kontakterna med en mjuk trasa	
	Batterieliminatör Dålig kontakt	Anslut korrekt	
	Användning i bilen Cigarrettändaren får inte spänning när tändningen är frånslagen	Lägg in batterier som extra strömförsörjning	
 CD-spelaren startar inte eller bryter	<i>HOLD-funktionen är aktiverad</i>	<i>Stäng av</i>	
	CD-luckan är inte ordentligt stängd	Stäng luckan ordentligt	
	Displayen lyser inte eller visar HOLD, ERROR eller NO DISC	Det kan vara imma på linsen	Vänta tills imman går bort av sig själv
	Ingen skiva i facket eller skivan ligger fel	Skivan skall ligga med etiketten uppåt	
	Skivan är skadad	Spela en annan CD	
	Skivan är kanske mycket smutsig	Rengör skivan med en mjuk, luddfri trasa	
Batterierna är urladdade	Byt ut eller ladda batterierna		

FELSÖKNING

Under inga som helst omständigheter får du på egen hand försöka reparera apparaten, eftersom detta upphäver din garanti!

Svenska

Problem	Möjlig orsak	Åtgärd
Inget eller dåligt ljud	Dåliga anslutningar	Kontrollera anslutningarna
	Volymkontrollen är inte pådragen	Öka volymen
	Hörluren felaktigt ansluten	Kontrollera och tänk på att vänster (L) och höger (R) skall sitta rätt
	Hörlurskontakten är smutsig	Rengör kontakten
	Starka elektromagnetiska fält nära apparaten	Flytta på spelaren eller sladdarna
	Elektrostatisk urladdning från användaren via CD-spelaren	Tryck en gång på ◀◀ eller ▶▶ eller tryck två gånger på PLAY ▶/SHUFFLE
	Användning i bilen Kraftiga vibrationer	Välj en annan plats för CD-spelaren
	Adapterkassetten är felaktigt insatt	Sätt i den på rätt sätt
	Temperaturen i bilen är för hög/låg	Låt CD-spelaren aklimatisera sig
	Cigarrettändarkontakten/-uttaget är smutsigt	Rengör cigarrettändarkontakten/uttaget
Bilstereons kassettspelare har autoreverse	Ändra riktning på kassettspelarens autoreverse	
Brum / störningar (användning i bilen)	Koppla bort anslutningen till bilstereon	Använd en adapterkassett

- LCD** Display der viser afspilningsfunktion, melodinumre og tider.
- OPEN** Knap til at åbne låget på CD-afspilleren.
- VOLUME** Regulering af lydstyrken i hovedtelefonerne.
- PLAY ►/SHUFFLE** Start af CD-afspilning samt afspilning i en tilfældig rækkefølge.
- Stopper afspilning, annullerer div. indstillinger samt slukker for CD-afspilleren.
- ◀◀** Valg af foregående melodi eller opsøgning af en bestemt passage på CD-pladen (hvis knappen holdes konstant indtrykket).
- ▶▶** Valg af den næste melodi eller opsøgning af en bestemt passage på CD-pladen (hvis knappen holdes konstant indtrykket).
- PROG.** For indprogrammering af melodier i et program samt for at se indholdet af et program.
- DBB** **Dynamic Bass Boost:** Bashævning.
- HOLD** Aktivéer HOLD- funktionen (blokerer alle betjenings-knapper).
- 📞** Bøsning for hovedtelefon (3,5mm stik).
- DC** Bøsning for tilslutning af en ekstern strømforsyning.
- Batterirum** For isætning af 4 batterier.

Brug hovedet når De bruger hovedtelefonerne!

Sikkerhed mod høreskade: Skru aldrig højt op for lydstyrken i hovedtelefonerne. Eksperter har dokumenteret, at en konstant høj lydstyrke forårsager vedvarende nedsat høreevne.

Trafiksikkerhed: Brug aldrig hovedtelefonerne, når De kører bil. Det kan give anledning til trafikfare og er iøvrigt forbudt i en lang række lande. Skru heller ikke for højt op for lydstyrken selvom Deres hovedtelefoner er af den åbne type, der giver mulighed for at høre omgivende lyde. De skal altid kunne høre, hvad der foregår omkring Dem.



**CLASS 1
LASER PRODUCT**

