

PHILIPS

AZ 7160 Portable Compact Disc Player

AZ 7161

AZ 7166

AZ 7168



Instructions for Use
Mode d'emploi
Instrucciones de manejo
Bedienungsanleitung
Gebruiksaanwijzing
Istruzioni per l'uso
Bruksanvisning
Brugsanvisning
Käyttöohje
Οδηγίες χρήσεως
Manual de utilização



PHILIPS

English**English**

Controls	6	Operation	10-12
Power Supply	7	General information..	13
Connections	8-9	Troubleshooting ...	14-15

Français**Français**

Commandes	16	Fonctionnement ...	20-22
Alimentation	17	Généralités	23
Branchements.....	18-19	Dépistage des pannes	24-25

Español**Español**

Mandos	26	Funcionamiento ...	30-32
Alimentación	27	Información general..	33
Conexiones	28-29	Detección de anomalías.....	34-35

Deutsch**Deutsch**

Bedienungselemente...	36	Bedienung	40-42
Stromversorgung	37	Allg. Informationen...	43
Anschlüsse	38-39	Fehlersuche	44-45

Nederlands**Nederlands**

Bedieningsknoppen ...	46	Bediening	50-52
Voeding	47	Algemene gegevens..	53
Aansluitingen	48-49	Verhelpen van storingen	54-55

Italiano**Italiano**

Comandi	56	Funzionamento . .	60-62
Alimentazione	57	Informazioni generali..	63
Collegamenti	58-59	Ricerca guasti... ..	64-65

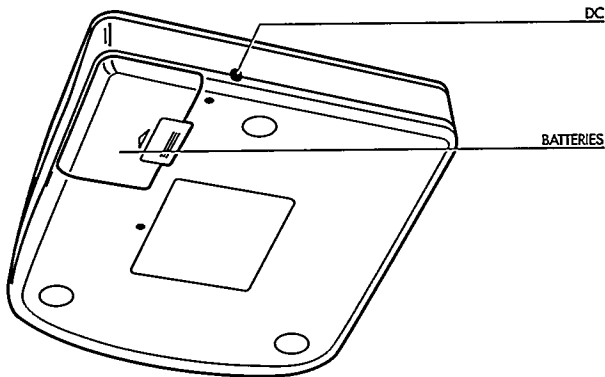
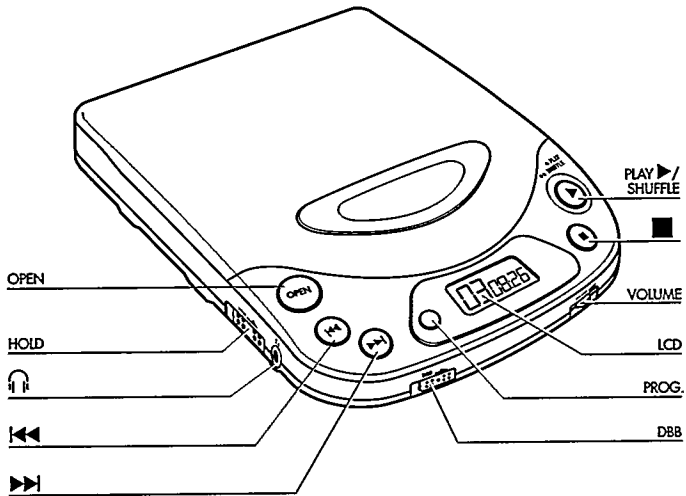

Deutschland

Hiermit wird bescheinigt, daß dieses Gerät in Übereinstimmung mit den Bestimmungen der Amtsblattverfügung 1046/1984 funktentstört ist. Der Deutschen Bundespost wurde das Inverkehrbringen dieses Gerätes angezeigt und die Berechtigung zur Überprüfung der Serie auf Einhaltung der Bestimmungen eingeräumt.

Norge

Typeskilt finnes på apparatens underside.

Mexico

Es necesario que lea cuidadosamente su instructivo de manejo.

KOM

Svenska

Kontroller	66	Användning	70-72
Strömförsörjning	67	Allmän information	73
Anslutningar	68-69	Felsökning	74-75

Svenska**Dansk**

Betjeningsknapper	76	Anvendelse	80-82
Strømforsyning	77	Generel information	83
Tilslutninger	78-79	Fejlsøgning	84-85

Dansk**Suomi**

Käyttöpainikkeet	86	Käyttö	90-92
Käyttöjännite	87	Yleistä	93
Kytkenät	88-89	Tarkistusluettelo	94-95

Suomi**Ελληνικά**

Χειριστήρια	96	Γενικές πληροφορίες	103
Τροφοδοσία	97	Διόρθωση βλαβών	104-105
Συνδέσεις	98-99		
Λειτουργία	100-102		

Ελληνικά**Português**

Comandos	106	Funcionamento	110-112
Alimentação	107	Informações gerais	113
Ligações	108-109	Avarias	114-115

Português

- LCD**Καντράν που δείχνει τις διάφορες λειτουργίες παιξίματος, τα τραγούδια και τους χρόνους.
- OPEN**Πλήκτρο για να ανοίγει το καπάκι στο CD.
- VOLUME**Διακόπτης για τη ρύθμιση του ήχου των ακουστικών.
- PLAY ►/SHUFFLE**Πλήκτρο για ν' αρχίσει να παίζει ο δίσκος και για να παίζετε όλα τα τραγούδια με οποιαδήποτε σειρά.
-Πλήκτρο για διακοπή του παιξίματος, σβήσιμο διαφόρων ρυθμίσεων και κλείσιμο (OFF) του CD.
- ◀◀Πλήκτρο για επιλογή προηγούμενου τραγουδιού ή αναζήτηση συγκεκριμένου μέρους στον δίσκο.
- ▶▶Πλήκτρο για επιλογή επόμενου τραγουδιού ή αναζήτηση συγκεκριμένου μέρους στον δίσκο.
- PROG.**για να προγραμματίζετε τραγούδια και τον έλεγχο του προγραμματισμού σας.
- DBB** **Dynamic Bass Boost**: Πλήκτρο για την ενίσχυση των χαμηλών συχνοτήτων. (Μπάσσα).
- HOLD** Διακόπτης για ενεργοποίηση της λειτουργίας HOLD (κλείδωμα όλων των πλήκτρων).
- 📶Υποδοχή για ακουστικά (3.5 χιλ.).
- DC**Υποδοχή για εξωτερική τροφοδοσία.
- Χώρος μπαταριών**.....Για τοποθέτηση 4 μπαταριών.

ΠΡΟΣΟΧΗ!

Ασφαλής ακρόαση: Μη χρησιμοποιείτε τα ακουστικά σε υψηλή ένταση διότι σύμφωνα με τους ειδικούς μπορεί να προκληθεί μόνιμη βλάβη στην ακοή σας.

Ασφάλεια οδήγησης: Μη χρησιμοποιείτε ακουστικά κατά την οδήγηση διότι μπορεί να είναι επικίνδυνο, άλλωστε είναι παράνομο σε πολλές χώρες.

Ακόμη και αν τα ακουστικά είναι ανοικτού τύπου για να σας επιτρέπουν να ακούτε και τους εξωτερικούς ήχους, μην τα ρυθμίζετε σε πολύ υψηλή ένταση ώστε να ακούτε τι συμβαίνει γύρω σας.

ΤΡΟΦΟΔΟΣΙΑ

Τροφοδοτικό SBC 6608/SBC 6622 (παρέχεται ή διαθέσιμο)

- 1 Βεβαιωθείτε ότι η τάση της περιοχής σας ανταποκρίνεται στην τάση λειτουργίας του τροφοδοτικού (βλέπε εξαρτήματα).
 - 2 Συνδέστε το τροφοδοτικό στην υποδοχή DC και στην πρίζα του τοίχου.
- Αποσυνδέστε πάντοτε το τροφοδοτικό αν δεν το χρησιμοποιείτε.

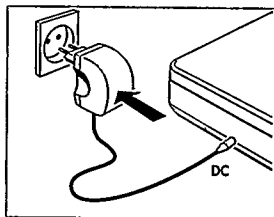

Μπαταρίες, τύπος R6, UM3 ή AA (παρέχονται ή διαθέσιμες)

- Ανοίξτε το χώρο των μπαταριών και τοποθετήστε 4 επαναφορτιζόμενες μπαταρίες νικελίου – καδμίου ή αλκαλικές μπαταρίες.

Διάρκεια ζωής των μπαταριών υπό κανονικές συνθήκες, κατά προσέγγιση:

- αλκαλικές μπαταρίες: 12 ώρες
- νικελίου – καδμίου 4 ώρες

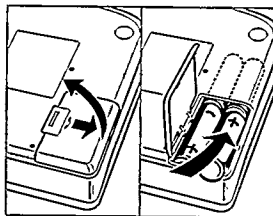

Ελληνικά

- Βγάλτε τις μπαταρίες αν είναι άδειες ή αν δεν πρόκειται να χρησιμοποιήσετε το CD για μεγάλο διάστημα.



Η συσκευή ανταποκρίνεται στις απαιτήσεις της Ευρωπαϊκής Ένωσης περί ραδιοπαραεμβολών.

Η πινακίδα με τα τεχνικά χαρακτηριστικά βρίσκεται στη βάση της συσκευής.

ΣΥΝΔΕΣΕΙΣ

Συνδέσεις για χρήση στο αυτοκίνητο (παρέχονται ή διαθέσιμες)

1 Τοποθετήστε το CD σε ασφαλή οριζόντια, σταθερή επιφάνεια χωρίς κραδασμούς που να μην είναι επικίνδυνη και να μην ενοχλεί τον οδηγό ή τους επιβάτες.

2 Συνδέστε το βύσμα DC (6V/500mA DC) , , ο πόλος θετικός στην κεντρική καρφίδα μόνον για μπαταρία αυτοκινήτου 12 V, ο αρνητικός πόλος στο σασί) στην υποδοχή 6V DC του CD.

3 Μετά βάλτε το μετατροπέα στην υποδοχή του αναπτήρα. Αν χρειάζεται καθαρίστε την για να είναι καλή η ηλεκτρική επαφή.

4 Χαμηλώστε την ένταση του ήχου και σταματήστε τη λειτουργία Autoreverse (αν υπάρχει) του ραδιοφώνου.

5 Συνδέστε το βύσμα του προσαρμογέα κασέτας στην υποδοχή  του CD.

6 Σπρώξτε προσεκτικά τον προσαρμογέα κασέτας στο κασετόφωνο.

7 Βεβαιωθείτε ότι το καλώδιο δεν παρεμποδίζει την οδήγησή σας.

8 Ξεκινήστε το CD, ρυθμίστε την ένταση του ήχου στη μεσαία θέση (περίπου 6 - 8) και την ποιότητα του με τα αντίστοιχα πλήκτρα του ραδιοφώνου.

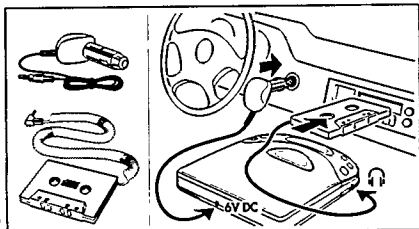

Ελληνικά

- Βγάζετε πάντοτε το τροφοδοτικό όταν δε χρησιμοποιείτε το CD.
- Για να βγάλετε τον προσαρμογέα της κασέτας πιέστε το πλήκτρο EJECT του ραδιοφώνου.

Σημειώσεις για χρήση στο αυτοκίνητο:

- Προστατέψτε το CD από υπερβολική θερμότητα που προέρχεται από το αυτοκίνητο ή από τον ήλιο (π.χ όταν παρκάρετε στον ήλιο).

- Μη βγάλετε το προστατευτικό κάλυμμα από την μεταλλική κεφαλή του προσαρμογέα της κασέτας.

- Αν το ραδιόφωνο του αυτοκινήτου σας έχει υποδοχή LINE IN, είναι καλύτερα να τη χρησιμοποιήσετε για τη σύνδεση του ραδιοφώνου αντί του προσαρμογέα κασέτας. Συνδέστε το καλώδιο (προαιρετικό) στην υποδοχή αυτή LINE IN και στην υποδοχή  του CD.

Σύνδεση ακουστικών (παρέχονται)

- Συνδέστε τα ακουστικά που παρέχονται (16 - 32 ohms φικ 3.5 χιλ.) με την υποδοχή Ω.

Σημείωση: Χρησιμοποιήστε επίσης την υποδοχή αυτή για να συνδέσετε:

- το σύστημα σας HiFi (καλώδιο)ή το ραδιόφωνο του αυτοκινήτου σας: Και στις δύο περιπτώσεις πρέπει να ρυθμίσετε την ένταση του CD στη μεσαία θέση (περίπου 6 - 8).

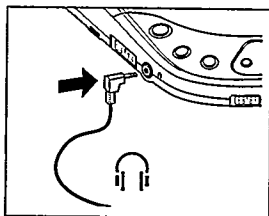

ΛΕΙΤΟΥΡΓΙΑ

Παίξιμο του δίσκου.

- 1 Ανοίξτε το καπάκι πιέζοντας το πλήκτρο OPEN.
- 2 Τοποθετήστε τον δίσκο με την ετικέτα από πάνω.
- 3 Κλείστε το καπάκι πιέζοντας το στην αριστερή πλευρά.
- 4 Πιέστε το πλήκτρο PLAY▶/SHUFFLE για να αρχίσει το παίξιμο.
→ Ενδειξη καντράν: (παράδειγμα)
2 = τωρινό τραγούδι /
1: 08 = χρόνος που παίζεται το τραγούδι.

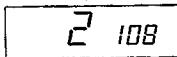

- 5 Ρυθμίστε τον ήχο με τα πλήκτρα VOLUME και DBB.
- 6 Αν πατήσετε το PLAY▶/SHUFFLE ενώ παίζει ο δίσκος όλα τα τραγούδια θα παίζονται με τυχαία σειρά. Πατήστε το PLAY πάλι, για να επιστρέψετε στο κανονικό παίξιμο του δίσκου.
- 7 Πιέστε το πλήκτρο ■ για να σταματήσετε το παίξιμο.

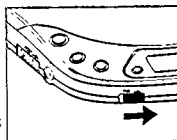

- Ενδειξη καντράν: (παράδειγμα)
23 = ολικός αριθμός τραγουδιών /
69:33 = ολικός χρόνος παιξίματος.

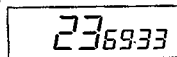

- Αν πιέσετε το πλήκτρο ■ πάλι, η συσκευή σβήνει (OFF).

Σημείωση: Αν δεν πιέσετε κανένα πλήκτρο για 60 δευτερόλεπτα, η συσκευή σβήνει αυτομάτως.

Ελληνικά

Πώς θα τοποθετήσετε τον δίσκο.

- Πιέστε το δίσκο ελαφρά στο κέντρο για να μπει στη θέση του.

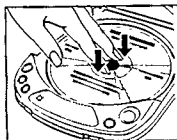

Πώς θα βγάλετε τον δίσκο.

- Πιέστε το δίσκο από τα άκρα και πιέστε ελαφρά στο κέντρο.

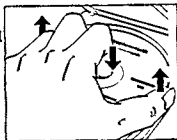



Επιλογή άλλου τραγουδιού

- Πιέστε σύντομα το πλήκτρο ◀◀ ή ▶▶ μια ή πολλές φορές για να πάτε στην αρχή του τωρινού/προηγούμενων ή επόμενων τραγουδιών.
 - Ενδειξη καντράν: αριθμός επιλεγμένου τραγουδιού.
 - Κατά το παίξιμο: το παίξιμο συνεχίζεται αυτόματα με το επιλεγμένο τραγούδι.
 - Στη θέση STOP: πιέστε το πλήκτρο PLAY ▶/SHUFFLE για να αρχίσει το παίξιμο.

Αναζήτηση ενός συγκεκριμένου σημείου κατά το παίξιμο.

- 1 Κρατήστε πατημένο το πλήκτρο ◀◀ ή ▶▶ για να βρείτε το συγκεκριμένο μέρος τραγουδιού προς την αρχή ή τέλος του δίσκου.
 - Το παίξιμο του δίσκου συνεχίζεται σε χαμηλή ένταση.
- 2 Ελευθερώστε το πλήκτρο όταν φθάσετε στο επιθυμητό σημείο.

Σημείωση: Κατά τη λειτουργία SHUFFLE ή όταν παίζετε τον προγραμματισμό σας, η αναζήτηση είναι δυνατή μόνο εντός του τραγουδιού που παίζεται.

HOLD – απενεργοποίηση όλων των πλήκτρων.

- σπρώξτε τον διακόπτη προς τα πίσω για να απενεργοποιήσετε όλα τα πλήκτρα (εκτός από το OPEN):
 - Ενδειξη καντράν: HOLD.
 - τώρα η συσκευή προστατεύεται σε περίπτωση που αγγίξετε τυχαία τα πλήκτρα κατά την μεταφορά της.

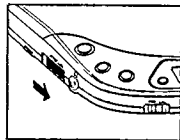

ΛΕΙΤΟΥΡΓΙΑ

Προγραμματισμός τραγουδιών.

Μπορείτε να επιλέξετε έναν αριθμό τραγουδιών και να τα αποθηκεύσετε στη μνήμη με τη σειρά που θέλετε. Μπορείτε να αποθηκεύσετε το ίδιο τραγούδι περισσότερες από μια φορά. Μπορούν να αποθηκευτούν μέχρι 20 τραγούδια.

- 1 Επιλέξτε τα επιθυμητά τραγούδια με το πλήκτρο «◀ ▶».
 - 2 Μόλις το καντράν δείξει το επιθυμητό τραγούδι, πιέστε το πλήκτρο PROG για να περάσει στη μνήμη.
→ Ένδειξη στο καντράν: αριθμός μουσικού κομματιού P/συνολικός αριθμός αποθηκευμένων μουσικών κομματιών (παράδειγμα).
 - 3 Επιλέξτε και αποθηκεύστε όλα τα επιθυμητά τραγούδια με τον ίδιο τρόπο.
- Μπορείτε να ελέγχετε τις ρυθμίσεις σας πιέζοντας το πλήκτρο PROG περισσότερο από 2 δευτερόλεπτα.
→ Το καντράν δείχνει όλους τους αριθμούς των τραγουδιών με τη σειρά που τους περάσατε στη μνήμη. Αν πιέσετε το πλήκτρο PROG, όταν δεν έχετε αποθηκεύσει τον προγραμματισμό σας, το καντράν θα δείξει NO PROG.

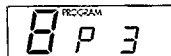

Σημείωση:

- Αν προσπαθήσετε να αποθηκεύσετε περισσότερα από 20 τραγούδια, το καντράν θα δείξει FULL.
- Αν προσπαθήσετε να αποθηκεύσετε ένα τραγούδι πιέζοντας το PROG, χωρίς να το έχετε επιλέξει, το καντράν δείχνει SELECT.

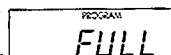
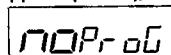

Πως θα παίζετε τα τραγούδια του προγραμματισμού σας

- Αν έχετε επιλέξει τα τραγούδια όταν η συσκευή είναι στο STOP. Πιέστε PLAY ▶/SHUFFLE.
- Αν έχετε επιλέξει τα τραγούδια κατά την αναπαραγωγή του CD, πιέστε το ■ και μετά το PLAY ▶/SHUFFLE.

Πως θα σβήσετε τα τραγούδια του προγραμματισμού σας. (όταν το CD είναι στο STOP.)

- Πιέζετε το πλήκτρο ■.
→ Στο καντράν ανάβει σύντομα η ένδειξη CLEAR και εξαφανίζεται η ένδειξη PROGRAM.



Σημειώσεις: Αν διακοπεί η τροφοδοσία με τάση ή ανοίξετε το ουρταράκι ο προγραμματισμός σας θα σβήσει.

ΤΕΝΙΚΕΣ ΠΛΗΡΟΦΟΡΙΕΣ

Συντήρηση συσκευής και δίσκων.

- Μην αγγίζετε ποτέ το φακό (X) στο CDI
- Μην αφήνετε εκτεθειμένο το CD, τις μπαταρίες ή τους δίσκους στη βροχή, υγρασία, άμμο, σκόνη ή στην υπερβολική θερμότητα που προκαλείται από θερμαντικές συσκευές ή το ηλιακό φως, π.χ. μέσα σε αυτοκίνητο παρκαρισμένο στον ήλιο.
- Στον φακό μπορεί να σχηματιστούν υδρατμοί αν μεταφέρετε το CD απότομα από κρύο σε θερμό χώρο. Στην περίπτωση αυτή δεν μπορεί να παιχτεί ο δίσκος. Αφήστε το CD σε ζεστό χώρο μέχρι να εξατμιστούν οι υδρατμοί.
- Μπορείτε να καθαρίσετε το CD χρησιμοποιώντας λίγο μαλακό δέρμα «σαμούα» και νερό. Μη χρησιμοποιείτε υλικά καθαρισμού διότι μπορεί να διαβρώσουν τις επιφάνειες του CD.
- Πιάνετε πάντα το δίσκο από τα άκρα και βάζετε τον στη θήκη του μετά τη χρήση.
- Για να καθαρίσετε τον δίσκο, σκουπίστε τον από το κέντρο προς τα άκρα σε ευθεία γραμμή με ένα μαλακό πανί που δεν αφήνει χνούδια. Μη χρησιμοποιείτε υλικά καθαρισμού διότι μπορεί να προκαλέσουν βλάβη στο δίσκο.
- Αν ο καινούργιος δίσκος που αγοράσατε δεν εφαρμόζει καλά στο CD, αυτό πιθανόν να οφείλεται στις προεξοχές στην οπή του δίσκου. Βγάλτε τις τρίβοντάς τις με ένα στυλό ή άλλο παρόμοιο αντικείμενο.

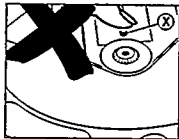

Ελληνικά

Προστασία περιβάλλοντος

Παρακολουύμε ακολουθείτε τους κανονισμούς της χώρας σας για τη διάθεση των υλικών συσκευασίας καμμένων μπαταριών και παλιών συσκευών.

- Δε χρησιμοποιήσαμε κανένα περιττό υλικό συσκευασίας. Καταβάλαμε κάθε προσπάθεια ούτως ώστε τα υλικά συσκευασίας να μπορούν να διαχωριστούν σε τρία είδη: χαρτόνι (κιβώτιο) διογκούμενη πολυστερίνη (στηρίγματα), πολυεθυλαίνιο (σακκούλες, προστατευτικό αφρολέξ).
- Το CD αποτελείται από υλικά τα οποία μπορούν να ανακυκλωθούν αν διαχωριστούν από εξειδικευμένη εταιρία.
- Μην πετάτε της καμμένες μπαταρίες στον κάδο απορριμάτων του σπιτιού σας.

ΕΠΙΛΥΣΗ ΠΡΟΒΛΗΜΑΤΩΝ

- Σε περίπτωση βλάβης εφαρμόστε πρώτα τα παρακάτω πριν πάτε τη συσκευή για επισκευή.
- Αν δε μπορείτε να διορθώσετε το πρόβλημα, ακολουθώντας τις συμβουλές αυτές, αποταθείτε στον προμηθευτή σας ή το Service της εταιρίας.

Πρόβλημα	Πιθανή Αιτία	Διόρθωση
Το CD δεν τροφοδοτείται με τάση.	Μπαταρίες Δεν έχετε τοποθετήσει τις μπαταρίες σωστά.	Τοποθετείστε τις σωστά
	Οι μπαταρίες είναι άδειες	Αλλάξτε/επαναφορτίστε τις μπαταρίες
	Οι ακροδέκτες επαφής είναι βρώμικοι	Καθαρίστε τους με ένα ύφασμα
	Προσαρμογέας ρεύματος Χαλαρή σύνδεση	Συνδέστε τον σωστά
Το παίξιμο δεν αρχίζει ή διακόπτεται Καντράν: - καμιά ένδειξη - ή δείχνει HOLD - ή ERROR - ή NO DISC	Χρήση στο αυτοκίνητο Ο αναπτήρας τσιγάρων του αυτοκινήτου δεν τροφοδοτείται με τάση όταν η μηχανή είναι σβηστή	Βάλτε μπαταρίες σαν επιπρόσθετη πηγή τάσεως
	Το καπάκι του CD δεν έχει κλείσει καλά	Κλείστε το καλά
	Έχουν σχηματιστεί υδρατμοί στο φακό	Αφήστε το CD σε θερμό χώρο μέχρι να εξατμιστούν οι υδρατμοί
	Έχετε ενεργοποιήσει τη λειτουργία HOLD	Απενεργοποιήστε την
	Δεν έχετε τοποθετήσει τον δίσκο ή τον έχετε τοποθετήσει λανθασμένα	Τοποθετήστε τον σωστά, με την ετικέτα από πάνω
	Ο δίσκος είναι πολύ γρατσουνισμένος	Χρησιμοποιήστε άλλο δίσκο
	Ο δίσκος είναι βρώμικος	Καθαρίστε τον
	Οι μπαταρίες είναι άδειες	Αλλάξτε/επαναφορτίστε τις μπαταρίες

ΕΛΛΗΝΙΚΑ

ΕΠΙΛΥΣΗ ΠΡΟΒΛΗΜΑΤΩΝ

Σε καμιά περίπτωση μην προσπαθήσετε να επισκευάσετε μόνοι σας τη συσκευή, γιατί έτσι ακυρώνεται η εγγύηση.

Πρόβλημα	Πιθανή Αιτία	Διόρθωση
Καθόλου ήχος ή κακή ποιότητα ήχου	Χαλαρές ή κακές συνδέσεις	Ελέγξτε τις συνδέσεις
	Δεν έχετε αυξήσει την ένταση του ήχου	Ρυθμίστε την ένταση του ήχου
	Δεν έχετε βάλει τα ακουστικά σωστά	Προσέξτε τις ενδείξεις L (αριστερά) και R (δεξιά)
	Το βύσμα των ακουστικών είναι βρώμικο	Καθαρίστε το
	Ισχυρά μαγνητικά πεδία κοντά στο CD	Αλλάξτε τη θέση του CD ή τις συνδέσεις
	Ηλεκτροστατική εκφόρτιση από το χρήστη μέσω του CD	Πιέστε το πλήκτρο «▶ ή ▶» μια φορά ή ▶ δύο φορές
	Χρήση μέσα στο αυτοκίνητο	Τοποθετήστε το CD σε ισχυροί κραδασμοί
	Ο προσαρμογέας δεν έχει τοποθετηθεί σωστά.	Τοποθετήστε τον σωστά.
	Η θερμοκρασία μέσα στο αυτοκίνητο είναι πάρα πολύ υψηλή/χαμηλή.	Αφήστε το CD να προσαρμοστεί
	Ο αναπτήρας τσιγάρων/ υποδοχή του είναι πολύ βρώμικα.	Καθαρίστε τον αναπτήρα/υποδοχή
Λανθασμένη κατεύθυνση παιξίματος. (AUTOREVERSE) του κασετοψώνου.	Αλλάξτε την	
Ακούγεται βόμβος ή θόρυβος μέσα στο αυτοκίνητο	Η υποδοχή (Input) του ραδιοφώνου είναι ακατάλληλη.	Χρησιμοποιήστε την κασέτα προσαρμογέα



**CLASS 1
LASER PRODUCT**

