

# PHILIPS

AZ 7162 / AZ 7167 Portable Compact Disc Player

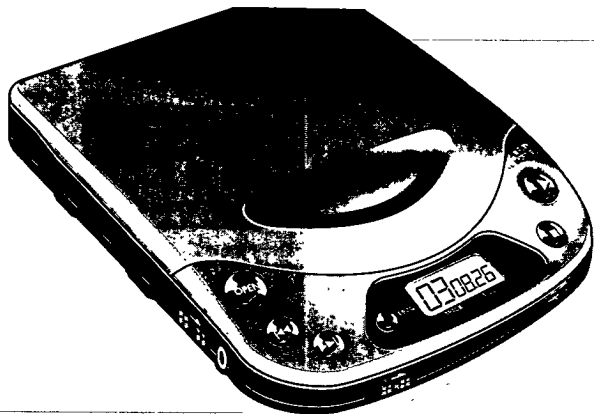

Instructions for Use  
Mode d'emploi  
Instrucciones de manejo  
Bedienungsanleitung  
Gebruiksaanwijzing  
Istruzioni per l'uso  
Bruksanvisning  
Brugsanvisning  
Käyttöohje  
Οδηγίες χρήσεως  
Manual de utilização



**PHILIPS**

**English**

<b>English</b>	Controls .....4-5	Operation .....8-10
	Power Supply .....6	General information..11
	Recharging .....7	Troubleshooting ...12-13
	Connections .....7	

**Français**

<b>Français</b>	Commandes .....14-15	Fonctionnement ...18-20
	Alimentation .....16	Généralités .....21
	Recharge .....17	Dépistage des
	Branchements.....17	pannes .....22-23

**Español**

<b>Español</b>	Mandos .....24-25	Funcionamiento ...28-30
	Alimentación .....26	Información general..31
	Recarga .....27	Detección de
	Conexiones.....27	anomalías.....32-33

**Deutsch**

<b>Deutsch</b>	Bedienungselemente34-35	Bedienung .....38-40
	Stromversorgung .....36	Allg. Informationen...41
	Aufladen .....37	Fehlersuche .....42-43
	Anschlüsse .....37	

**Nederlands**

<b>Nederlands</b>	Bedieningsknoppen..44-45	Bediening .....48-50
	Voeding .....46	Algemene gegevens..51
	Opladen.....47	Verhelpen van
	Aansluitingen .....47	storingen.....52-53

**Italiano**

<b>Italiano</b>	Comandi .....54-55	Funzionamento ....58-60
	Alimentazione .....56	Informazioni generali..61
	Ricarica .....57	Ricerca guasti.....62-63
	Collegamenti .....57	

**Svenska**

Kontroller .....64-65  
Strömförsörjning.....66  
Laddning .....67  
Anslutningar.....67

Användning .....68-70  
Allmän information...71  
Felsökning .....72-73

**Svenska****Dansk**

Betjeningsknapper ...74-75  
Strømforsyning .....76  
Opladning .....77  
Tilslutninger .....77

Anvendelse.....78-80  
Generel information..81  
Fejlsøgning .....82-83

**Dansk****Suomi**

Käyttöpainikkeet..84-85  
Käyttäjännite.....86  
Kuulokkeiden.....87  
Kytkenät.....87

Käyttö .....88-90  
Yleistä .....91  
Tarkistusluettelo ...92-93

**Suomi****Ελληνικά**

Χειριστήρια.....94-95  
Τροφοδοσία.....96  
Συνδέσεις.....97  
Επαναφόρτιση .....97  
Εξαρτήματα.....98-100

Γενικές  
πληροφορίες .....101  
Διόρθωση  
βλαβών .....102-103

**Ελληνικά****Português**

Comandos .....104+105  
Alimentação .....106  
Recarga .....107  
Ligações .....107

Funcionamento.108-110  
Informações gerais .111  
Avarias .....112-113

**Português**

# KONTROLLER

Svenska

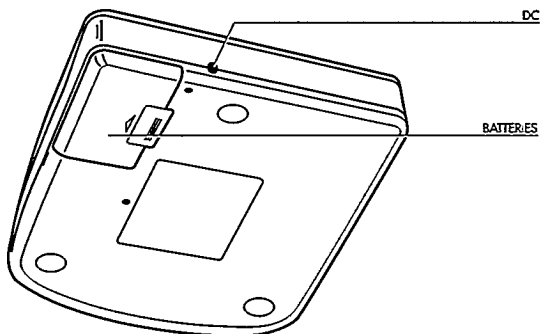
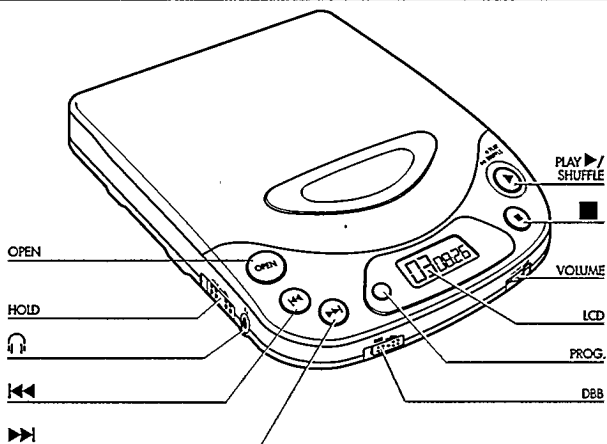

**Typskylten finns på spelarens undersida.**

**Denna produkt uppfyller EU:s krav beträffande radiostörningar.**

**Klass 1 laserapparat – Varning!** Om apparaten används på annat sätt än i denna bruksanvisning specificerats, kan användaren utsättas för osynlig laserstrålning, som överskrider gränsen för laserklass 1.

# KONTROLLER

- LCD** .....displayen visar olika funktioner, nummer på stycken och tid
- OPEN** .....öppnar skivfacket
- VOLUME** .....för inställning av ljudstyrkan för hörlursutgången
- PLAY ►/STOP** .....för att starta CD-spelning och för att spela alla stycken i slumpvis ordning.
- .....stopptangent som raderar minnet och stänger av spelaren
- ◀◀** .....för att gå till föregående stycke, eller om man håller tangenten intryckt för att komma bakåt till ett visst avsnitt
- ▶▶** .....för att gå till nästa stycke, eller om man håller tangenten intryckt för att komma framåt till ett visst avsnitt
- PROG.** .....för lagring av stycken i den ordning du önskar och för kontroll av programmet
- DBB** .....**Dynamic Bass Boost**: för att ökar basåtergivningen
- HOLD** .....för låsning av tangenterna
-  .....hörlurssuttag (3,5mm teleplugg)
- DC** .....uttag för yttre strömförsörjning
- Batterifack** .....för fyra batterier

## Använd huvudet när du använder hörlurar

**Tänk på din hörsel:** Spela inte med för hög volym. Öronläkare råder oss att inte kontinuerligt lyssna med hög volym genom hörlurar. Om det börjar susa i öronen, avbryt lyssnandet eller minska ljudstyrkan.

**Tänk på trafiksäkerheten:** Använd inte hörlurar när du framför ett fordon. Det minskar möjligheterna att höra trafiken och skulle kunna förorsaka en trafikolycka och är dessutom olagligt i flera länder. Även om hörluren är av så kallad öppen typ, som gör det möjligt för dig att höra omgivande ljud, skall du inte använda så hög volym att du inte kan höra andra trafikanter.

# STRÖMFÖRSÖRJNING

Svenska

## Batterieliminators SBC 6622/6619 (medlevererade eller som tillval)

- 1 Kontrollera först att den på batterieliminators angivna nätspänningen överensstämmer med den aktuella nätspänningen.
  - 2 Anslut batterieliminators mellan spelarens DC-uttag och elnätet.
- Koppla bort batterielimantom då den inte används.

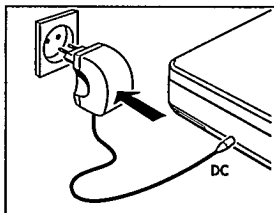

## Batterier, typ R6, UM3 eller AA (medlevererade eller som tillval)

- Öppna batterifacket och lägg antingen i fyra laddbara NiCd-batterier eller fyra alkaliska batterier.  
Ungefärlig speltid under normala omständigheter: Alkaliska batterier: 12 timmar, Nikelkadmiumbatterier: 4 timmar
- Tag bort batterierna om de är urladdade eller om CD-spelaren inte skall användas under en längre tid.

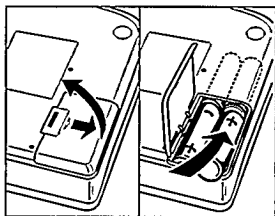

**Laddning av Philips SBC 6445 NiCd-batterier inne i apparaten**

Batterierna laddas alltid upp automatiskt då batterieliminatorm är ansluten.  
Laddningstiden är ungefär 14 timmar.

*Märk: - Används NiCd-batterier rekommenderas endast Philips batterier SBC 6445, eftersom andra NiCd-batterier inte kan laddas inne i apparaten.*

*- För att säkerställa lång livstid för dina NiCd-batterier, avbryts laddningen automatiskt vid hög omgivningstemperatur (t.ex. i en sommarvarm bil).*

*- Om du inte använder Philips batterierna SBC 6445 så ofta, rekommenderar vi dig att ungefär en gång i månaden ladda ur batterierna helt och hållet och därefter ladda upp dem på nytt.*

**Anslutning av hörluren (medföljer)**

- Anslut den bipackade hörluren (16-32 ohm/ 3,5mm-kontakt) till uttaget .

*Märk: Det här uttaget använder man också för anslutning av*

*- HiFi-system (signalsladd) eller bilstereo; i båda fallen skall volymkontrollen på CD-spelaren stå i sitt mittläge (ungefär 6-8).*

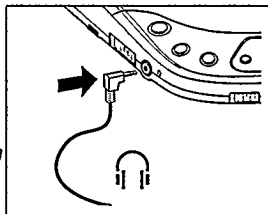

# ANVÄNDNING

Svenska

## CD-spelning

- 1 Tryck på OPEN så öppnas CD-luckan.
  - 2 Lägg i en audio-CD med etiketten uppåt.
  - 3 Stäng genom att trycka på luckans vänstersida tills du hör att den låser.
  - 4 Tryck på PLAY ►/SHUFFLE så startar CD-spelningen.  
→ Displayen visar, t.ex. : 2 = nummer / 1:08 = förfluten speltid för det stycke som just spelas.
  - 5 Ställ in ljudet med kontrollerna VOLUME och DBB.
  - 6 Om du trycker på PLAY ►/SHUFFLE under CD-spelning kommer alla stycken att spelas i slumpvis ordning. Tryck en gång till på tangenten när du vill återgå till normal CD-spelning.
  - 7 Tryck på ■ om du vill stoppa spelningen.  
→ Displayen visar, t.ex. : 23 = skivans totala antal stycken / 69:33 = totala speltiden.
- Tryck en gång till på ■ om du vill stänga av CD-spelaren.

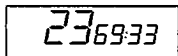
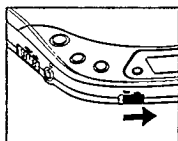
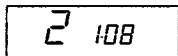

*Märk: Om det under 60 sekunder inte trycks ned någon tangent, stängs CD-spelaren av automatiskt.*

## Illäggning av skivan

- Tryck försiktigt mitt på skivan så att den kommer ned på drivnavet.

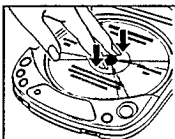

## Ta bort skivan

- Tag runt skivkanten och tryck försiktigt på centrumnavet.







## Val av annat stycke:

- Gör en eller flera korta tryckningar på **◀◀** eller **▶▶** för att spela pågående stycke från början eller komma till ett föregående eller kommande stycke.
  - Displayen visar: numret på det valda stycket.
  - Under CD-spelning: spelningen fortsätter automatiskt med det valda stycket.
  - I stoppläge: tryck på **▶/SHUFFLE** så startar CD-spelningen.

## Sökning under spelning:

- 1 Håll **◀◀** eller **▶▶** intryckt för sökning bakåt eller framåt.
  - Ljudet hörs med låg volym.
- 2 Släpp tangenten när du kommer till önskad passage.

*Märk: I läge SHUFFLE eller vid spelning av ett program kan man bara söka inom det aktuella stycket.*

## HOLD – Spärrar alla tangenterna

- Skjut omkopplaren åt höger om du vill blockera alla tangenter (utom OPEN).
  - Displayen visar: HOLD.
  - Nu störs inte spelningen om du oavsiktlig skulle komma åt någon tangent när du bär med dig CD-spelaren.

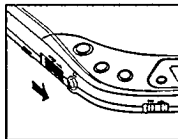

# ANVÄNDNING

## PROG. – programmering av nummer på stycken

Du kan välja ett antal stycken och lägga in dem i apparatens minne i önskad ordningsföljd. Du kan lagra styckena mer än en gång. Maximalt kan 20 stycken lagras i minnet.

- 1 Välj önskat stycke med ◀◀ eller ▶▶.
- 2 När displayen visar önskat nummer lagrar du genom att trycka på PROG.  
→ Displayen visar: styckets nummer / P /  
totalt antal programmerade stycken, t.ex.
- 3 Välj och lagra på detta sätt alla de önskade styckena.

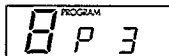

- Du kan titta på dina inställningar genom att trycka på PROG. under mer än 1 sekund.  
→ Displayen visar de programmerade styckena ett efter ett. När inget program är lagrat, kommer NO PROG på displayen.

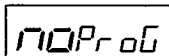

*Märk:*

- Om du försöker programmera mer än 20 stycken i spelarens minne visar displayen FULL.
- När du trycker på PROG. och du inte valt något stycke, visar displayen att du skall välja, genom att indikera SELECT.



### Spelning av programmet:

- Har du valt styckena i stoppläge, tryck på PLAY ▶/SHUFFLE.
- Har du valt styckena under CD-spelning, tryck först på ■ och sedan på PLAY ▶/SHUFFLE.

### Radering av programmet i stoppläge:

- Tryck på STOP ■ om du vill radera programmet.  
→ CLEAR kommer en kort stund på displayen och PROGRAM försvinner.

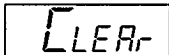

*Märk: Programmet försvinner ur minnet om man öppnar CD-luckan eller om strömförsörjningen bryts.*

# ALLMÄN INFORMATION

## Underhåll

- Rör inte linsen (⊗) och putsa den aldrig.
- Skydda CD-spelaren, batterier och skivor mot regn, fukt, sand och damm och utsätt dem inte för onormal värme exempelvis intill ett värmeelement eller i en sommarhet bil.
- Linsen kan imma igen när apparaten tas från en kall till en varm miljö. Då går det inte att spela skivan. Vänta ett tag och låt apparaten acklimatisera sig, så försvinner imman från linsen.
- CD-spelaren kan rengöras med en mjuk putsduk fuktad med lite vatten. Använd aldrig tvättmedel, slipande rengöringsmedel eller tvättvätskor eftersom det kan skada apparaten.
- Tag alltid skivorna i skivkanten. Lägg tillbaka skivorna i sina fodral omedelbart efter användningen.
- Skivorna kan torkas av med en mjuk putsduk utan ludd. Torka alltid rakt ut från mitten till skivkanten. Använd aldrig rengöringsmedel eller tvättvätskor, det kan förstöra skivan!
- Om en nyköpt CD inte ligger kvar på skivnavet, beror det antagligen på att det finns grader kvar i skivans centrumhål. Tag bort graderna genom att försiktigt gnida centrumhålets kant med exempelvis en penna.



Svenska

## Miljöinformation

- Tag reda på vilka bestämmelser som gäller lokalt för hantering av förpackningsmaterial, förbrukade batterier och din gamla anläggning.
- Allt onödigt förpackningsmaterial har tagits bort. Vi har också gjort så att materialet skall vara lätt att dela upp i tre materialgrupper för återvinning: kartongpapper (låda), expanderad polystyren (stötupptagare), polyeten (plastpåsar, skyddsfolie)
  - Apparaten består delvis av material som kan återanvändas, om den plockas isär och tas om hand av en specialfirma.
  - Släng inte batterierna bland hushållssoporna.

# FELSÖKNING

Svenska

- Skulle det uppstå något fel, kan kanske följande punkter vara till hjälp innan du lämnar apparaten för reparation.
- Fungerar apparaten fortfarande inte bör du kontakta din radiohandlare.

Problem	Möjlig orsak	Åtgärd	
Ingen ström	<b>Batterier / laddbart batteri</b> Batterierna sitter fel	Se till att batterierna sitter korrekt	
	Batterierna är urladdade	Byt ut eller ladda batterierna	
	Kontakterna är smutsiga	Rengör kontakterna med en mjuk trasa	
	<b>Batterieliminators</b> Dålig kontakt	Anslut korrekt	
	<b>Användning i bilen</b> Cigarrettändaren får inte spänning när tändningen är frånslagen	Lägg in batterier som extra strömförsörjning	
 <b>CD-spelaren startar inte eller bryter</b>	<b>HOLD-funktionen är aktiverad</b>	<i>Stäng av</i>	
	CD-luckan är inte ordentligt stängd	Stäng luckan ordentligt	
	Displayen lyser inte eller visar HOLD, ERROR eller NO DISC	Det kan vara imma på linsen	Vänta tills imman går bort av sig själv
	Ingen skiva i facket eller skivan ligger fel	Skivan skall ligga med etiketten uppåt	
	Skivan är skadad	Spela en annan CD	
	Skivan är kanske mycket smutsig	Rengör skivan med en mjuk, luddfri trasa	
	Batterierna är urladdade	Byt ut eller ladda batterierna	
<b>Batteriladdning i spelaren fungerar inte</b>	Fel batterier	Endast SBC 6445 NiCa-batterier kan laddas i spelaren	
	Kontakterna är smutsiga	Rengör dem med en tygbit	

# FELSÖKNING

Svenska

*Under inga som helst omständigheter får du på egen hand försöka reparera apparaten, eftersom detta upphäver din garanti!*

<b>Problem</b>	<b>Möjlig orsak</b>	<b>Åtgärd</b>
<b>Inget eller dåligt ljud</b>	Dåliga anslutningar	Kontrollera anslutningarna
	Volymkontrollen är inte pådragen	Öka volymen
	Hörluren felaktigt ansluten	Kontrollera och tänk på att vänster (L) och höger (R) skall sitta rätt
	Hörlurskontakten är smutsig	Rengör kontakten
	Starka elektromagnetiska fält nära apparaten	Flytta på spelaren eller sladdarna
	Elektrostatisk urladdning från användaren via CD-spelaren	Tryck en gång på ◀◀ eller ▶▶ eller tryck två gånger på PLAY ▶/SHUFFLE
	<b>Användning i bilen</b> Kraftiga vibrationer	Välj en annan plats för CD-spelaren
	Adapterkassetten är felaktigt insatt	Sätt i den på rätt sätt
	Temperaturen i bilen är för hög/låg	Låt CD-spelaren acklimatisera sig
	Cigarrettändarkontakten/uttaget är smutsigt	Rengör cigarrettändarkontakten/uttaget
Bilstereons kassettspelare har autoreverse	Ändra riktning på kassettspelarens autoreverse	
<b>Brum / störningar (användning i bilen)</b>	Koppla bort anslutningen till bilstereon	Använd en adapterkassett















## Deutschland

Hiermit wird bescheinigt, daß dieses Gerät in Übereinstimmung mit den Bestimmungen der Amtsblattverfügung 1046/1984 funktionsstört ist.  
Der Deutschen Bundespost wurde das Inverkehrbringen dieses Gerätes angezeigt und die Berechtigung zur Überprüfung der Serie auf Einhaltung der Bestimmungen eingeräumt.

## Norge

Typeskilt finnes på apparatens underside.

**CLASS 1  
LASER PRODUCT**

