

PHILIPS

AZ 7162 / AZ 7167 Portable Compact Disc Player

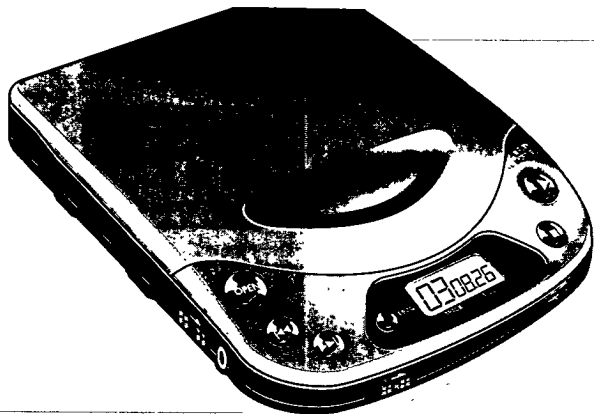

Instructions for Use
Mode d'emploi
Instrucciones de manejo
Bedienungsanleitung
Gebruiksaanwijzing
Istruzioni per l'uso
Bruksanvisning
Brugsanvisning
Käyttöohje
Οδηγίες χρήσεως
Manual de utilização



PHILIPS

English

English	Controls4-5	Operation8-10
	Power Supply6	General information..11
	Recharging7	Troubleshooting ...12-13
	Connections7	

Français

Français	Commandes14-15	Fonctionnement ...18-20
	Alimentation16	Généralités21
	Recharge17	Dépistage des
	Branchements.....17	pannes22-23

Español

Español	Mandos24-25	Funcionamiento ...28-30
	Alimentación26	Información general..31
	Recarga27	Detección de
	Conexiones.....27	anomalías.....32-33

Deutsch

Deutsch	Bedienungselemente34-35	Bedienung38-40
	Stromversorgung36	Allg. Informationen...41
	Aufladen37	Fehlersuche42-43
	Anschlüsse37	

Nederlands

Nederlands	Bedieningsknoppen..44-45	Bediening48-50
	Voeding46	Algemene gegevens..51
	Opladen.....47	Verhelpen van
	Aansluitingen47	storingen.....52-53

Italiano

Italiano	Comandi54-55	Funzionamento58-60
	Alimentazione56	Informazioni generali..61
	Ricarica57	Ricerca guasti.....62-63
	Collegamenti57	

Svenska	Kontroller64-65 Strömförsörjning.....66 Laddning67 Anslutningar.....67	Användning68-70 Allmän information...71 Felsökning72-73	Svenska
Dansk	Betjeningsknapper ...74-75 Strømforsyning76 Opladning77 Tilslutninger77	Anvendelse.....78-80 Generel information..81 Fejlsøgning82-83	Dansk
Suomi	Käyttöpainikkeet..84-85 Käyttäjännite.....86 Kuulokkeiden.....87 Kytkenät.....87	Käyttö88-90 Yleistä91 Tarkistusluettelo ...92-93	Suomi
Ελληνικά	Χειριστήρια.....94-95 Τροφοδοσία.....96 Συνδέσεις.....97 Επαναφόρτιση97 Εξαρτήματα.....98-100	Γενικές πληροφορίες.....101 Διόρθωση βλαβών102-103	Ελληνικά
Português	Comandos104+105 Alimentação106 Recarga107 Ligações107	Funcionamento.108-110 Informações gerais .111 Avarias112-113	Português

COMANDOS

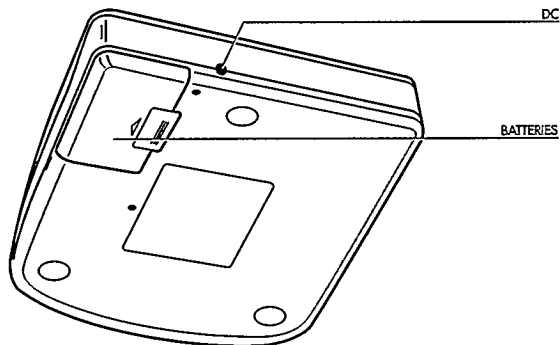
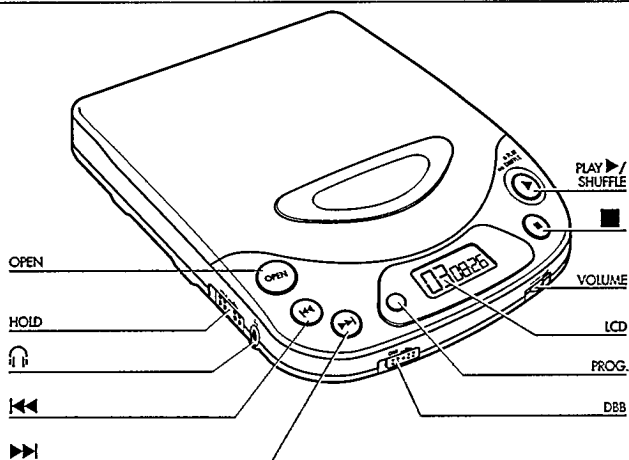

Português

Este aparelho cumpre as normas estabelecidas pela Comunidade Europeia sobre interferências de rádio.

A placa de tipo encontra-se na base do aparelho.

COMANDOS

- LCD** Visor onde aparecem os diferentes modos de reprodução, faixas e tempos.
- OPEN** Tecla para abrir a tampa do CD.
- VOLUME** Comando para regular o volume da saída dos auscultadores.
- PLAY ►/SHUFFLE** Tecla para iniciar a reprodução do CD e para a leitura de todas as faixas por uma ordem aleatória.
- Tecla para parar a reprodução do CD, apagar várias regulações e desligar o leitor CD.
- ◀◀** Tecla para seleccionar a faixa anterior ou, estando premida, procurar uma passagem determinada no CD.
- ▶▶** Tecla para seleccionar a faixa seguinte ou, estando premida, procurar uma passagem determinada no CD.
- PROG.** para programar faixas e rever um programa
- DBB** Dynamic Bass Boost: Tecla para amplificar a resposta dos graves.
- HOLD** Comutador para activar a função HOLD (bloqueio das teclas).
- 🎧** Tomada para os auscultadores (3,5 mm).
- DC** Tomada para alimentação exterior
- Batteries** Para introduzir 4 pilhas.

Cuidado quando usar os auscultadores

- Protecção do ouvido: Não eleve excessivamente o volume do som quando usar os auscultadores. Os especialistas de ouvidos aconselham que o uso continuado dos auscultadores em nível sonoro elevado, poderá provocar danos irremediáveis na audição.

- Segurança na condução: Não use os auscultadores durante a condução, pois será um risco para o tráfego e está proibido em muitos países. Mesmo quando os auscultadores forem do tipo aberto, desenhados para não perder a percepção dos sons exteriores, não eleve o volume a níveis elevados que o impeçam de ouvir o que se passa à sua volta.

ALIMENTAÇÃO

Adaptador de corrente SBC 6622/6619 (fornecido ou disponível como opcional)

- 1 Verifique se a tensão local da corrente corresponde à do adaptador.
 - 2 Ligue o adaptador de corrente à tomada de DC do leitor e à tomada da parede.
- Desligue sempre o adaptador quando não o estiver a usar.

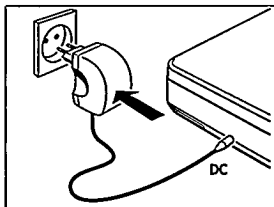

Pilhas tipo R6, UM 3 ou AA (fornecidas ou disponíveis como opcionais)

- Abra o compartimento das pilhas e introduza quatro pilhas recarregáveis de níquel-cádmio ou alcalinas.

Tempo de reprodução aproximado sob condições normais: pilhas alcalinas: 12 horas / pilhas de níquel-cádmio: 4 horas.

- Retire as pilhas quando estiverem gastas ou quando não for usar o leitor CD por um período longo de tempo.

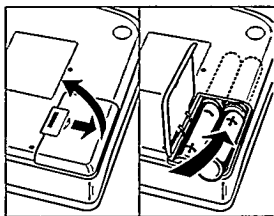

Recarga das pilhas de níquel-cádmio SBC 6445 no aparelho

As pilhas serão **sempre e automaticamente recarregadas** quando o adaptador de corrente estiver ligado. Tempo aproximado de carga: 14 horas.

Notas: - Quando se usam pilhas de Níquel-Cádmio, convém que sejam apenas as pilhas Philips SBC 6445, uma vez que as pilhas convencionais de Níquel-Cádmio não podem ser recarregadas no aparelho.

- Para garantir uma longa duração às pilhas de Níquel-Cádmio, a carga ficará automaticamente interrompida em ambientes de temperatura elevada (por exemplo, durante o Verão).

- Se não utilizar com frequência as pilhas Philips SBC 6445, convém descarregá-las completamente e depois voltar a recarregá-las mais ou menos uma vez por mês.

Ligação dos auscultadores (fornecidos)

- Ligue os auscultadores fornecidos (16-32 ohms / ficha jack de 3,5 mm) na tomada.

Nota:

Use esta tomada também para a ligação:

- ao seu sistema de HiFi (através do cabo) ou ao seu auto rádio: em ambos os casos o volume do leitor CD terá de ser regulado para a posição média (aproximadamente 6-8).

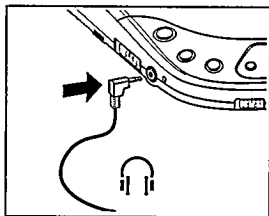

FUNCIONAMENTO

Reprodução de um CD

- 1 Abra a tampa carregando na tecla OPEN.
- 2 Introduza um CD de áudio, com o lado impresso para cima.
- 3 Feche a tampa, premindo-a no seu lado esquerdo.
- 4 Carregue na tecla PLAY ►/SHUFFLE para iniciar a reprodução do CD.

→ Indicação no mostrador de: (por exemplo)

2 = faixa actual / 1:08 = tempo decorrido da faixa actual.

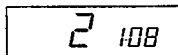

- 5 Regule o som com os comandos de VOLUME e DBB.
- 6 Se carregar na tecla PLAY ►/SHUFFLE durante a reprodução do CD, todas as faixas serão reproduzidas por uma ordem aleatória. Carregue de novo nesta tecla para voltar à reprodução normal do CD.

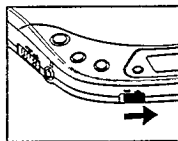

- 7 Carregue na tecla ■ para parar a reprodução do CD.

→ Indicação no mostrador de: (por exemplo) 23 = número total de faixas / 69:33 = tempo total de reprodução.

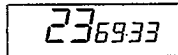

- Se carregar outra vez na tecla ■, o aparelho ficará desligado.

Nota: Se não for premida nenhuma tecla durante 60 segundos, o aparelho ficará automaticamente desligado.

Introdução do CD

- Carregue suavemente no centro do CD para que entre no eixo.

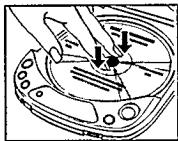

Retirar o CD

- Segure o CD pela borda e carregue suavemente no eixo.

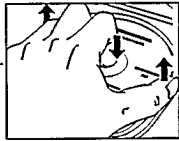



Seleção de outra faixa

- Carregue brevemente na tecla ◀◀ ou ▶▶ uma / várias vezes a fim de passar para o início da faixa actual / anterior ou seguinte(s).
 - Indicação no mostrador de: número da faixa seleccionada.
 - Durante a reprodução: A reprodução do CD continua automaticamente na faixa seleccionada.
 - Na posição de paragem: Carregue na tecla PLAY ▶/SHUFFLE para iniciar a reprodução do CD.

Busca de uma passagem durante a reprodução do CD

- 1 Mantenha premida a tecla ◀◀ ou ▶▶ a fim de procurar uma determinada passagem para a frente ou para trás.
 - A reprodução do CD continuará em volume reduzido.
- 2 Solte a tecla quando tiver encontrado a passagem desejada.

Nota: No modo de leitura por ordem aleatória ou na reprodução de um programa, a busca só será possível dentro de uma determinada faixa.

HOLD – Desactivação de todas as teclas

- Faça deslizar o cursor para a direita para desactivar todas as teclas (excepto a tecla OPEN).
 - Indicação no mostrador de: HOLD.
 - Agora o leitor de Discos Compactos está protegido para o caso de premir acidentalmente alguma das teclas quando o estiver a transportar.

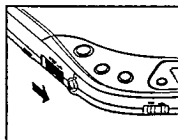

FUNIONAMENTO

PROG – Programar números de faixas

É possível seleccionar um determinado número de faixas e memorizá-las pela sequência desejada. Cada faixa pode ser memorizada mais do que uma vez, sendo possível memorizar um máximo de 20 faixas.

- 1 Selecciona a faixa que deseja com as teclas ◀◀ ou ▶▶.
- 2 Assim que aparecer no mostrador a faixa que pretende, carregue na tecla PROG. para memorizar essa faixa.

→ Indicação no mostrador: número da faixa / P /
número total de faixas memorizadas (exemplo):

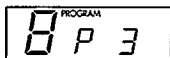

- 3 Selecciona e memoriza desta forma todas as faixas desejadas.

- Se premir a tecla PROG durante mais de 1 segundo, é possível rever as suas escolhas.
→ Todos os números de faixas memorizadas aparecem no mostrador pela ordem por que foram programadas. Se carregar na tecla PROG. e não existir nenhum programa memorizado, aparece no mostrador a indicação NO PROG (não existe nenhum programa).

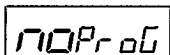

*Nota: - Se tentar memorizar mais de 20 faixas, aparece a indicação FULL (cheio) no mostrador.
- Quando tentar memorizar uma faixa, premindo a tecla PROG. sem previamente ter seleccionado uma faixa, o mostrador apresentará SELECT.*



Reproduzir o programa

- Se tiver seleccionada as faixas a partir da posição STOP, carregue na tecla PLAY ▶/SHUFFLE.
- Se tiver seleccionada as faixas durante a reprodução de um Disco Compacto, carregue primeiro na tecla ■ e depois na tecla PLAY ▶/SHUFFLE.

Reproduzir o programa (a partir da posição de paragem)

- A partir da posição de paragem, carregue na tecla ■.
→ A indicação CLEAR (apagar) ilumina-se por instantes no mostrador e a indicação PROGRAM (programa) desaparece.

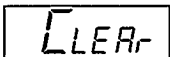

Nota: O programa também será apagado se interromper a alimentação ou se abrir a tampa do compartimento do CD.

INFORMAÇÕES GERAIS

Manutenção e manuseamento do CD

- A lente (⊗) do leitor de CD nunca deverá ser tocada com os dedos!
- Não exponha o leitor CD, as pilhas ou os CDs à chuva e humidade, areia e poeira, ou ao calor excessivo provocado por aparelhos de aquecimento ou à exposição directa dos raios solares, por exemplo, dentro de um carro estacionado ao sol.



- Por vezes, a lente pode ficar embaciada se transportar o aparelho de uma sala fria para outra quente. Neste caso, não é possível a reprodução do CD. Deixe o leitor CD num ambiente aquecido até a humidade se evaporar.
- Pode limpar o leitor CD com um pano ou uma camurça ligeiramente humedecida. Não utilize produtos de limpeza porque têm um efeito corrosivo.

- Segure sempre o CD pela borda e depois de o ouvir guarde-o imediatamente na respectiva caixa.
- Para limpar um CD, limpe-o em linha recta do centro para a periferia, utilizando um pano macio sem pêlos. A utilização de produtos de limpeza pode danificar o disco.
- Quando um CD acabado de comprar não couber no eixo, é porque existem pequenas rebarbas à volta do furo central do CD. Retire estas rebarbas alisando o furo central com uma esferográfica ou outro instrumento.

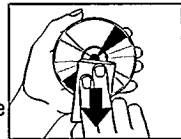

Informação sobre o ambiente

- Por favor cumpra as normas em vigor relativamente ao abandono de materiais de embalagem, pilhas gastas e equipamento antigo.
- Todo o material redundante de embalagem foi omitido. Na embalagem foram utilizados apenas os materiais estritamente necessários, podendo ser separados em três grandes tipos: cartão (caixa), polistireno expandido (protecções) e polietileno (sacos, tela de espuma para protecção).
- Este conjunto é composto por materiais que podem ser reciclados após serem desmontados por uma companhia especializada.
- Quando quiser deitar fora as pilhas não as misture com o lixo doméstico.

AVARIAS

- Se ocorrer algum problema, verifique os pontos mencionados a seguir antes de levar o aparelho para reparação.
- Se com estas sugestões precedentes não conseguir remediar o problema, dirija-se ao seu fornecedor ou à oficina da Assistência.

Problema	Causa possível	Solução
O CD não ligou	Pilhas	Introduza correctamente as pilhas.
	Pilhas mal medidas.	
	As pilhas estão gastas.	Mude / recarregue as pilhas.
	Contactos dos pinos sujos.	Limpe os contactos com um pano.
	Adaptador	
	Ligação solta.	Ligue com firmeza o adaptador.
	No carro	
	A tomada do isqueiro não tem corrente quando a ignição está desligada.	Introduza pilhas como alimentação suplementar.
A reprodução do CD não começa ou tem interrupções. Mostrador: - sem indicação ou - HOLD ou - ERROR ou - NO DISC	<i>A função HOLD está ligada.</i>	<i>Desligue-a.</i>
	A tampa do CD não está bem fechada.	Feche a tampa com firmeza.
	Há condensação de humidade.	Deixe o leitor num local aquecido até a humidade se evaporar.
	Não existe CD ou está mal metido.	Coloque um, CD com a etiqueta para cima.
	O CD está riscado.	Meta outro CD.
	O CD está sujo.	Limpe o CD.
	As pilhas estão gastas.	Mude / recarregue as pilhas.
A recarga das pilhas no aparelho não funciona	Uso de pilhas inadequadas	Apenas as pilhas Philips SBC 6445 de Ni-Cad podem ser recarregadas no aparelho.
	Os contactos estão sujos.	Limpe-os com um pano.



Em circunstância alguma deverá tentar reparar você mesmo o aparelho, porque invalidaria a garantia.

Problema	Causa possível	Solução
Não há som ou é de má qualidade.	Ligações soltas ou mal feitas.	Verifique as ligações.
	O Volume não foi rodado.	Regule o volume.
	Os auscultadores estão trocados.	Preste atenção às indicações L (esquerda) e R (direita).
	A ficha dos auscultadores está suja.	Limpe a ficha dos auscultadores.
	Existem fortes campos magnéticos junto ao leitor CD.	Mude a posição ou ligações do leitor.
	Descargas electrostáticas através do leitor CD.	Carregue uma vez na tecla ◀◀ ou ▶▶ ou duas vezes nas teclas PLAY ▶/SHUFFLE.
	No carro	
Vibrações fortes.	Escolha outro sítio para o aparelho.	
O adaptador de cassete está mal metido.	Introduza correctamente o adaptador de cassete.	
A temperatura dentro do carro é demasiado elevada / baixa.	Deixe o leitor CD adaptar-se.	
A tomada do isqueiro está muito suja.	Limpe a tomada do isqueiro.	
Direcção de leitura errada com a inversão automática do leitor de cassetes do carro.	Mude a direcção da inversão automática.	
Zumbido ou ruído no carro.	Tomada de entrada inadequada no auto rádio.	Use o adaptador de cassete.













Deutschland

Hiermit wird bescheinigt, daß dieses Gerät in Übereinstimmung mit den Bestimmungen der Amtsblattverfügung 1046/1984 funktionsstört ist.
Der Deutschen Bundespost wurde das Inverkehrbringen dieses Gerätes angezeigt und die Berechtigung zur Überprüfung der Serie auf Einhaltung der Bestimmungen eingeräumt.

Norge

Typeskilt finnes på apparatens underside.

**CLASS 1
LASER PRODUCT**

