

PHILIPS

AZ 7162 / AZ 7167 Portable Compact Disc Player

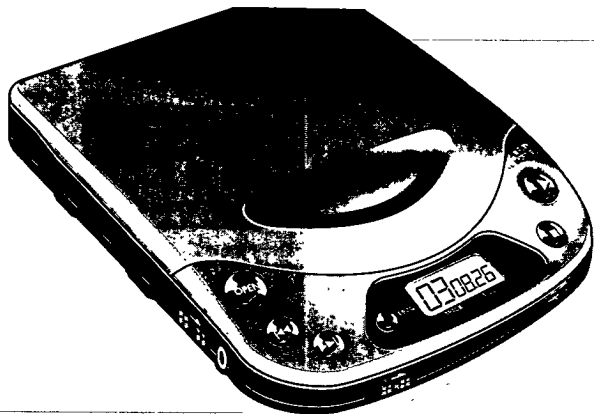

Instructions for Use
Mode d'emploi
Instrucciones de manejo
Bedienungsanleitung
Gebruiksaanwijzing
Istruzioni per l'uso
Bruksanvisning
Brugsanvisning
Käyttöohje
Οδηγίες χρήσεως
Manual de utilização



PHILIPS

English

English	Controls4-5	Operation8-10
	Power Supply6	General information..11
	Recharging7	Troubleshooting ...12-13
	Connections7	

Français

Français	Commandes14-15	Fonctionnement ...18-20
	Alimentation16	Généralités21
	Recharge17	Dépistage des
	Branchements.....17	pannes22-23

Español

Español	Mandos24-25	Funcionamiento ...28-30
	Alimentación26	Información general..31
	Recarga27	Detección de
	Conexiones.....27	anomalías.....32-33

Deutsch

Deutsch	Bedienungselemente34-35	Bedienung38-40
	Stromversorgung36	Allg. Informationen...41
	Aufladen37	Fehlersuche42-43
	Anschlüsse37	

Nederlands

Nederlands	Bedieningsknoppen..44-45	Bediening48-50
	Voeding46	Algemene gegevens..51
	Opladen.....47	Verhelpen van
	Aansluitingen47	storingen.....52-53

Italiano

Italiano	Comandi54-55	Funzionamento58-60
	Alimentazione56	Informazioni generali..61
	Ricarica57	Ricerca guasti.....62-63
	Collegamenti57	

Svenska

Kontroller64-65
Strömförsörjning.....66
Laddning67
Anslutningar.....67

Användning68-70
Allmän information...71
Felsökning72-73

Svenska**Dansk**

Betjeningsknapper ...74-75
Strømforsyning76
Opladning77
Tilslutninger77

Anvendelse.....78-80
Generel information..81
Fejlsøgning82-83

Dansk**Suomi**

Käyttöpainikkeet..84-85
Käyttäjännite.....86
Kuulokkeiden.....87
Kytkenät.....87

Käyttö88-90
Yleistä91
Tarkistusluettelo ...92-93

Suomi**Ελληνικά**

Χειριστήρια.....94-95
Τροφοδοσία.....96
Συνδέσεις.....97
Επαναφόρτιση97
Εξαρτήματα.....98-100

Γενικές
πληροφορίες101
Διόρθωση
βλαβών102-103

Ελληνικά**Português**

Comandos104+105
Alimentação106
Recarga107
Ligações107

Funcionamento.108-110
Informações gerais .111
Avarias112-113

Português

MANDOS

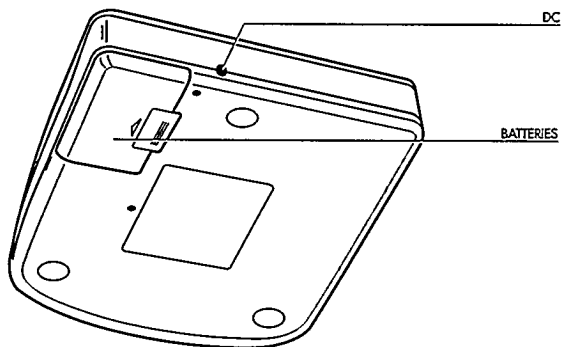
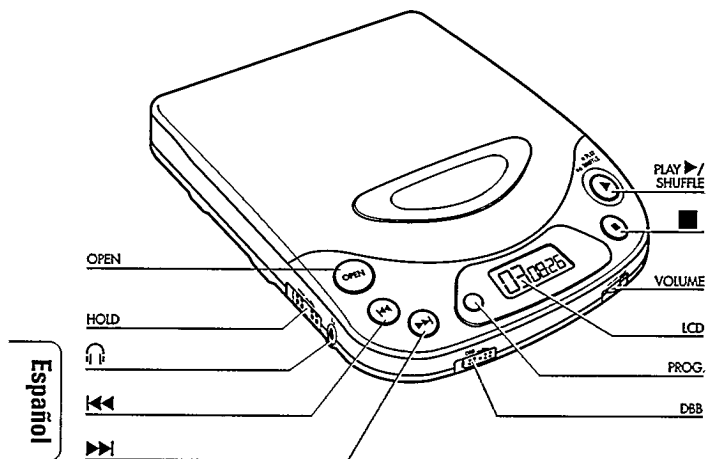

**La placa tipo está situada en la base de la unidad.
Este reproductor cumple las normas sobre interferencias de radio de la
Comunidad Europea.**

- LCD** Ofrece información de los diferentes modos de funcionamiento, piezas musicales y tiempos.
- OPEN:** Botón de apertura del compartimento de CD.
- VOLUME:**..... Ajusta el volumen de la salida de auriculares.
- PLAY ►/SHUFFLE :** Botón para dar comienzo a la reproducción de CD y para reproducir todas las pistas en un orden aleatorio.
- :** Botón para detener la reproducción, anular diversos ajustes y apagar el reproductor.
- ◀◀ :** Botón para seleccionar la pieza musical anterior o, si se mantiene pulsado, para seleccionar un fragmento concreto del disco.
- ▶▶ :** Botón para seleccionar la siguiente pieza musical o, si se mantiene pulsado, para seleccionar un fragmento concreto del disco.
- PROG. :** Botón para la memorización de piezas musicales en un programa y para la comprobación del mismo.
- DBB :** **Dynamic Bass Boost:** Conmutador para realzar la respuesta de graves.
- HOLD:** Conmutador para la activación de la función HOLD (bloqueo de todos los botones).
- 🎧 :** Enchufe de auriculares (clavija de 3,5 mm).
- DC:** Enchufe para alimentación externa.
- Compartimento de las pilas** - Para insertar cuatro pilas.

Advertencia sobre el uso de auriculares

Protección del oído: No eleve en exceso el volumen cuando use los auriculares. Los especialistas del oído advierten que un uso continuado de los auriculares a elevado volumen puede dañar irreversiblemente el sentido del oído.

Seguridad vial: No utilice los auriculares durante la conducción, pues esto entraña un riesgo para el tráfico y está prohibido en numerosos países. Aun cuando los auriculares sean del tipo abierto, diseñados para no perder la percepción de sonidos externos, no eleve el volumen a niveles que le impidan oír lo que sucede a su alrededor.

ALIMENTACIÓN

Adaptador de red SBC 6622/6619 (suministrado u opcional)

- 1 Asegúrese de que el voltaje local se corres-
ponde con el del adaptador.
 - 2 Conecte el adaptador de red a la toma DC del
reproductor y al enchufe mural.
- Desconecte siempre el adaptador cuando no lo
utilice.

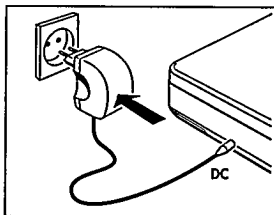

Pilas, tipo R6, UM3 o AA (suministradas u opcionales)

- Abra el compartimento de las pilas e inserte cuatro
pilas recargables de níquel-cadmio o alcalinas.

Tiempo de reproducción aproximado en
condiciones normales: Pilas alcalinas : 12 horas /
Pilas níquel-cadmio : 4 horas

- Retire las pilas cuando se agoten o cuando no
vaya a utilizar el reproductor durante un largo
período de tiempo.

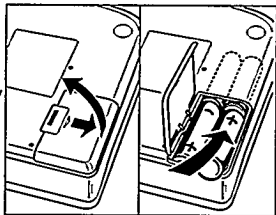

Recarga de las pilas Ni-Cad Philips SBC 6445 en el interior de la unidad

Las pilas se recargan automáticamente cuando está conectado el adaptador de red.
Tiempo de carga: aprox. 14 horas.

Observaciones: - Cuando utilice pilas de níquel-cadmio, le recomendamos que utilice exclusivamente las pilas SBC 6445 de Philips, ya que las pilas de Ni-Cd convencionales no pueden recargarse a bordo.

- Para prolongar la vida útil de las pilas de Ni-Cd, la operación de carga se interrumpirá automáticamente a temperaturas ambiente elevadas (por ejemplo, en verano en el interior del automóvil).

- Si no utiliza con frecuencia las pilas Philips SBC 6645, se recomienda descargarlas por completo y recargarlas aproximadamente una vez al mes.

Comó conectar los auriculares (suministrados)

- Conecte los auriculares suministrados (16-32 ohmios/clavija de 3,5 mm) a la toma .

Observación: conecte aquí únicamente:

- su equipo de alta fidelidad (cable de señal) o su equipo de autorradio; en ambos casos habrá que poner el volumen del reproductor de CD en una posición media (aprox. 6-8)..

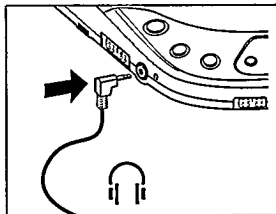

FUNCIONAMIENTO

Reproducción de un CD

- 1 Pulse OPEN para abrir el compartimento de disco.
- 2 Inserte un CD audio con la etiqueta hacia arriba.
- 3 Cierre el compartimento presionando en la parte izquierda.
- 4 Pulse PLAY ►/SHUFFLE para dar comienzo a la reproducción del CD.

→ Indicación en pantalla, por ejemplo: 2 = pista actual / 1:08 = tiempo transcurrido de la pista actual

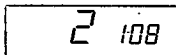

- 5 Ajuste el sonido con los controles VOLUME y DBB.

- 6 Si pulsa PLAY ►/SHUFFLE durante la reproducción del CD, todas las pistas se reproducirán en un orden aleatorio. Pulse el botón de nuevo para restablecer la reproducción normal.

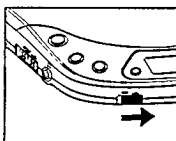

- 7 Pulse ■ para detener la reproducción del CD.
→ Indicación en pantalla, por ejemplo : 23 = número total de pistas / 69:33 = tiempo total de reproducción

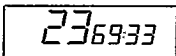

- Si pulsa de nuevo el botón ■, se apagará la unidad.

Observación: Si no se pulsa ningún botón durante 60 segundos, la unidad se apagará automáticamente.

Español

Inserción del disco

- Presione suavemente el centro del disco para que ajuste perfectamente.

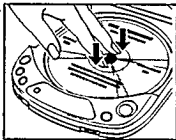

Extracción del CD

- Sostenga el disco por el borde y presione ligeramente el centro.





Selección de otra pista:

- Pulse brevemente **◀◀** o **▶▶**, una o varias veces, para saltar hasta el comienzo de la pista actual/anterior o siguiente.
 - Indicación en pantalla: número de pista seleccionado.
 - Durante la reproducción de CD: la reproducción del disco continúa automáticamente a partir de la pista seleccionada.
 - Desde la posición de parada: pulse **▶**/SHUFFLE. para dar comienzo a la reproducción.

Búsqueda de un fragmento durante la reproducción:

- 1 Mantenga pulsado **◀◀** o **▶▶** para localizar un fragmento determinado en uno u otro sentido.
 - La reproducción del disco continúa a un volumen reducido.
- 2 Libere el botón cuando haya localizado el fragmento deseado.

Observación: En el modo de reproducción al azar o durante la reproducción de un programa, la búsqueda sólo es posible dentro de una pista concreta.

Español

HOLD – bloqueo de todos los botones

- Deslice el interruptor hacia la derecha para desactivar todos los botones (excepto OPEN).
 - La pantalla indicará HOLD.
 - La unidad quedará protegida contra la manipulación accidental de los botones durante su transporte.

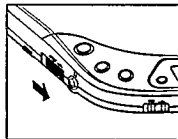

FUNCIONAMIENTO

PROG – programación de pistas

Si lo desea puede Vd. poner en la memoria, en el orden que quiera, una selección de las pistas favoritas del CD. Una pista puede Vd. memorizarla más de una vez. Se pueden programar como máximo, 20 pistas.

- 1 Seleccione las pistas deseadas con los botones ◀◀ o ▶▶.
- 2 En el momento en que visualice la pista deseada, pulse PROG. para almacenarla en la memoria.
→ Indicación en pantalla: número de pista / P / número total de pistas almacenadas, por ejemplo
- 3 Elija y memorice de esta forma todos los títulos que desee.

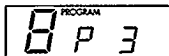

- Puede revisar los programas pulsando PROG. durante más de uno segundo.
→ La pantalla mostrará por orden todos los números de pista programados.
Si pulsa PROG. sin haber almacenado ningún programa, en la pantalla se visualizará NO PROG.

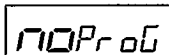

Observaciones:

- Si intenta programar más de 20 piezas en la memoria, en la pantalla aparecerá FULL.
- Si pulsa PROG. y no se ha seleccionado ninguna pieza musical, en la pantalla se visualizará SELECT.

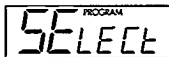

Reproducción de programa:

- Si ha seleccionado las piezas en el modo de parada, pulse el botón PLAY ▶/SHUFFLE.
- Si ha seleccionado las piezas durante la reproducción, pulse en primer lugar el botón ■ y a continuación PLAY ▶/SHUFFLE.

Borrado de programa desde la posición de parada:

- Pulse el botón ■ para borrar el programa.
→ En la pantalla se ilumina CLEAR durante unos instantes y PROGRAM desaparece.

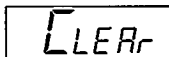

Observación: El programa también se borrará si se interrumpe el suministro de corriente o se abre el compartimento de disco.

INFORMACION GENERAL

Mantenimiento

- No limpie nunca la lente (X)!
- No esponga el reproductor, las pilas ni los discos a la lluvia o a la humedad, arena polvo y evite el exceso de calor originado por equipos de calefacción o por la luz directa del sol, por ejemplo, en el interior de un coche aparcado al sol.
- La lente puede empañarse si el reproductor sufre un aumento de la temperatura ambiente. En tal caso resultará imposible la reproducción de un CD. En lugar de limpiar la lente, espere a que la unidad se adapte a la nueva temperatura.
- Limpie el reproductor de CD con un paño suave ligeramente humedecido. No utilice productos de limpieza, ya que podrían dañar el acabado de la unidad.
- Sostenga siempre los CD por el borde, y vuelva a colocarlos en su caja inmediatamente después de utilizarlos.
- Para limpiar el disco, pase un paño suave, que no suelte pelusa, en línea recta desde el centro hacia los bordes. El disco puede resultar dañado por el uso de productos de limpieza.
- Si un CD recién adquirido no se sujeta en el estuche, será debido a la definición del contorno del orificio central del disco. Elimine el resalto frotando el borde del orificio con un bolígrafo o instrumento similar.

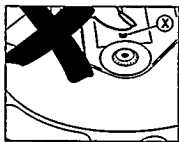

Español

Información medioambiental

- Observe las disposiciones locales referentes a la forma de entregar los materiales de embalaje, las pilas usadas y su antiguo equipo para el reciclaje.
- Se ha suprimido todo el material de embalaje innecesario. Hemos hecho todo lo posible por que el embalaje pueda separarse fácilmente en tres materiales independientes: cartón (caja), poliestireno expandible (amortiguación), polietileno (bolsas, plancha de espuma protectora)
- Los materiales que componen el equipo son reciclables y reutilizables si son desmontados por una empresa especializada.
- No tire al cubo de la basura las pilas usadas.

DETECCIÓN DE ANOMALÍAS

- Si se produjera alguna anomalía, compruebe primero los puntos mencionados a continuación antes de llevar el aparato al taller de reparaciones.
- Si con las recomendaciones que se dan no puede remediar el problema, consúltese al distribuidor o al taller de servicio.

Problema	Causa posible	Solución
La unidad no se enciende	Pilas Faltan las pilas o están mal colocadas	Insérte las correctamente
	Pilas agotadas	Sustitúyalas o recárguelas
	Contacto sucia	Límpielos con un paño suave
	Adaptador de CA Conexión suelta	Conecte debidamente
	En el automóvil El encendedor no recibe tensión con el contacto quitado	Utilice pilas como alimentación auxiliar
La reproducción del disco se interrumpe o no comienza	La tapa está mal cerrada	Cierre bien la tapa
	Condensación de humedad	Traslade el reproductor a un lugar cálido hasta que se evapore la humedad
Pantalla: -No hay indicación -HOLD -ERROR -NO DISC	Función HOLD activada	Desactívela
	No se ha insertado disco o se ha hecho mal	Inserte un disco con la etiqueta hacia arriba
	El disco está rayado	Utilice otro disco
	El disco está sucio	Límpielo
	Pilas agotadas	Sustitúyalas o recárguelas
	La carga de pilas en el interior de la unidad no funciona o no se indica	Empleo de pilas indebidas
Contactos de pila sucios		Límpielos con un paño



DETECCIÓN DE ANOMALÍAS

*En ningún caso intente reparar el sistema Ud. mismo,
pues ello anularía la garantía.*

Problema	Causa posible	Solución
Ausencia o deficiencias de sonido	Conexiones sueltas o defectuosas	Compruebe las conexiones
	No se ha girado el mando del volumen	Gire el mando del volumen
	Auriculares mal colocados	Observe las indicaciones L (izda.) y D (dcha.)
	Clavija de auriculares sucia	Limpie la clavija
	Campo electromagnético intenso cerca de la radio	Busque otra ubicación o cambie las conexiones
	Descarga electrostática del usuario a través del reproductor de CD	Pulse una vez ◀◀ o ▶▶, o dos veces PLAY ▶ /SHUFFLE
	En el automóvil Vibraciones excesivas	Elija otro sitio para el reproductor de CD
	La casete adaptadora está mal colocada	Colóquela correctamente
	Temperatura demasiado alta/baja en el automóvil	Espere a que el equipo se aclimate
	Encendedor clavija sucio	Limpar
Dirección incorrecta de reproducción en la función de inversión automática del radiocasete del automóvil	Cambie el sentido de la reproducción	
Zumbido o ruido en el automóvil	Entrada inadecuada de la radio	Utilice una casete adaptadora

Español













Deutschland

Hiermit wird bescheinigt, daß dieses Gerät in Übereinstimmung mit den Bestimmungen der Amtsblattverfügung 1046/1984 funktionsstört ist.
Der Deutschen Bundespost wurde das Inverkehrbringen dieses Gerätes angezeigt und die Berechtigung zur Überprüfung der Serie auf Einhaltung der Bestimmungen eingeräumt.

Norge

Typeskilt finnes på apparatens underside.

**CLASS 1
LASER PRODUCT**

