

PHILIPS

AZ 7162 / AZ 7167 Portable Compact Disc Player



Instructions for Use
Mode d'emploi
Instrucciones de manejo
Bedienungsanleitung
Gebruiksaanwijzing
Istruzioni per l'uso
Bruksanvisning
Brugsanvisning
Käyttöohje
Οδηγίες χρήσεως
Manual de utilização



PHILIPS

English

English	Controls4-5	Operation8-10
	Power Supply6	General information..11
	Recharging7	Troubleshooting ...12-13
	Connections7	

Français

Français	Commandes14-15	Fonctionnement ...18-20
	Alimentation16	Généralités21
	Recharge17	Dépistage des
	Branchements.....17	pannes22-23

Español

Español	Mandos24-25	Funcionamiento ...28-30
	Alimentación26	Información general..31
	Recarga27	Detección de
	Conexiones.....27	anomalías.....32-33

Deutsch

Deutsch	Bedienungselemente34-35	Bedienung38-40
	Stromversorgung36	Allg. Informationen...41
	Aufladen37	Fehlersuche42-43
	Anschlüsse37	

Nederlands

Nederlands	Bedieningsknoppen..44-45	Bediening48-50
	Voeding46	Algemene gegevens..51
	Opladen.....47	Verhelpen van
	Aansluitingen47	storingen.....52-53

Italiano

Italiano	Comandi54-55	Funzionamento58-60
	Alimentazione56	Informazioni generali..61
	Ricarica57	Ricerca guasti.....62-63
	Collegamenti57	

Svenska

Kontroller64-65
Strömförsörjning.....66
Laddning67
Anslutningar.....67

Användning68-70
Allmän information...71
Felsökning72-73

Svenska**Dansk**

Betjeningsknapper ...74-75
Strømforsyning76
Opladning77
Tilslutninger77

Anvendelse.....78-80
Generel information..81
Fejlsøgning82-83

Dansk**Suomi**

Käyttöpainikkeet..84-85
Käyttäjännite.....86
Kuulokkeiden.....87
Kytkenät.....87

Käyttö88-90
Yleistä91
Tarkistusluettelo ...92-93

Suomi**Ελληνικά**

Χειριστήρια.....94-95
Τροφοδοσία.....96
Συνδέσεις.....97
Επαναφόρτιση97
Εξαρτήματα.....98-100

Γενικές
πληροφορίες101
Διόρθωση
βλαβών102-103

Ελληνικά**Português**

Comandos104+105
Alimentação106
Recarga107
Ligações107

Funcionamento.108-110
Informações gerais .111
Avarias112-113

Português

ΧΕΙΡΙΣΤΗΡΙΑ

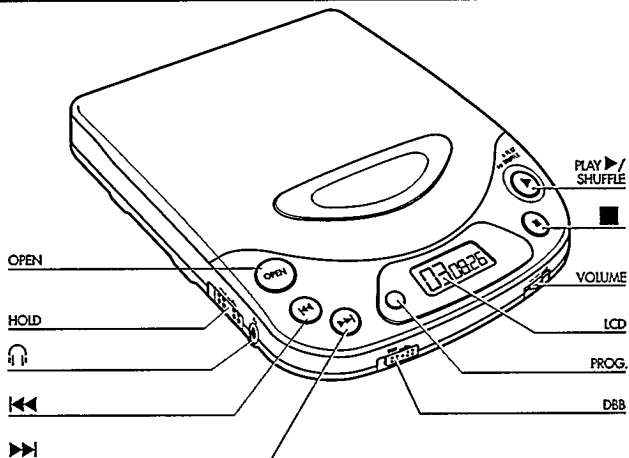

Ελληνικά

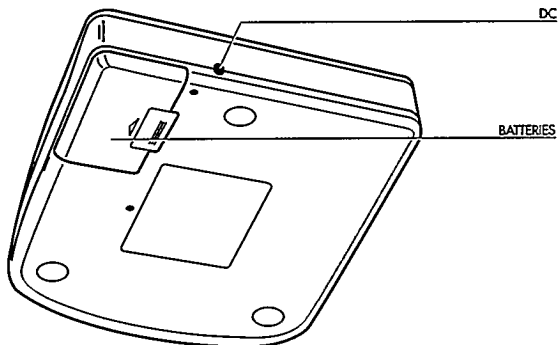

Η συσκευή ανταποκρίνεται στις απαιτήσεις της Ευρωπαϊκής Ένωσης περί ραδιοπαρεμβολών.
Η πινακίδα με τα τεχνικά χαρακτηριστικά βρίσκεται στη βάση της συσκευής.

ΧΕΙΡΙΣΤΗΡΙΑ

- LCD**Καντράν που δείχνει τις διάφορες λειτουργίες παιξίματος, τα τραγούδια και τους χρόνους.
- OPEN**.....Πλήκτρο για να ανοίγει το καπάκι στο CD.
- VOLUME**.....Διακόπτης για τη ρύθμιση του ήχου των ακουστικών.
- PLAY ►/SHUFFLE**.....Πλήκτρο για να αρχίσει να παίζει ο δίσκος και για να παίζετε όλα τα τραγούδια με οποιαδήποτε σειρά.
-Πλήκτρο για διακοπή του παιξίματος, σβήσιμο διαφόρων ρυθμίσεων και κλείσιμο (OFF) του CD.
- ◀◀Πλήκτρο για επιλογή προηγούμενου τραγουδιού ή αναζήτηση συγκεκριμένου μέρους στον δίσκο.
- ▶▶.....Πλήκτρο για επιλογή επόμενου τραγουδιού ή αναζήτηση συγκεκριμένου μέρους στον δίσκο.
- PROG.**για να προγραμματίζετε τραγούδια και τον έλεγχο του προγραμματισμού σας.
- DBB**.....**Dynamic Bass Boost:** Πλήκτρο για την ενίσχυση των χαμηλών συχνοτήτων. (Μπάσσα).
- HOLD**.....Διακόπτης για ενεργοποίηση της λειτουργίας HOLD (κλειδώμα όλων των πλήκτρων).
- Ω.....Υποδοχή για ακουστικά (3,5 χιλ.).
- DC**.....Υποδοχή για εξωτερική τροφοδοσία.
- Χώρος μπαταριών**.....Για τοποθέτηση 4 μπαταριών.

ΠΡΟΣΟΧΗ!

Ασφαλής ακρόαση: Μη χρησιμοποιείτε τα ακουστικά σε υψηλή ένταση διότι σύμφωνα με τους ειδικούς μπορεί να προκληθεί μόνιμη βλάβη στην ακοή σας.

Ασφάλεια οδήγησης: Μη χρησιμοποιείτε ακουστικά κατά την οδήγηση διότι μπορεί να είναι επικίνδυνο, άλλωστε είναι παράνομο σε πολλές χώρες.

Ακόμη και αν τα ακουστικά είναι ανοικτού τύπου για να σας επιτρέπουν να ακούτε και τους εξωτερικούς ήχους, μην τα ρυθμίζετε σε πολύ υψηλή ένταση ώστε να ακούτε τι συμβαίνει γύρω σας.

ΤΡΟΦΟΔΟΣΙΑ

Τροφοδοτικό SBC 6622/6619 (παρέχεται ή διαθέσιμο)

- 1 Βεβαιωθείτε ότι η τάση της περιοχής σας ανταποκρίνεται στην τάση λειτουργίας του τροφοδοτικού.
 - 2 Συνδέστε το τροφοδοτικό στην υποδοχή DC και στην πρίζα του τείχους.
- Αποσυνδέετε πάντοτε το τροφοδοτικό αν δεν το χρησιμοποιείτε.

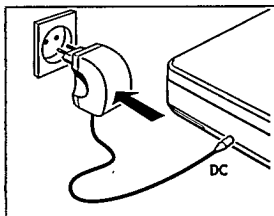

Μπαταρίες, τύπος R6, UM3 ή AA (παρέχονται ή διαθέσιμες)

- Ανοίξτε το χώρο των μπαταριών και τοποθετήστε 4 επαναφορτιζόμενες μπαταρίες νικελίου – καδμίου ή αλκαλικές μπαταρίες.

Διάρκεια ζωής των μπαταριών υπό κανονικές συνθήκες, κατά προσέγγιση:

- αλκαλικές μπαταρίες: 12 ώρες
- νικελίου – καδμίου 4 ώρες

- Βγάλτε τις μπαταρίες αν είναι άδειες ή αν δεν πρόκειται να χρησιμοποιήσετε το CD για μεγάλο διάστημα.

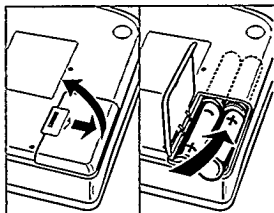

Επαναφόρτιση μπαταριών SBC 6445 Ni - Cad επί της συσκευής.

Οι μπαταρίες επαναφορτίζονται πάντοτε και αυτομάτως όταν έχετε συνδέσει το τροφοδοτικό.) . χρόνος φόρτισης: 14 ώρες περίπου.

Σημείωση: - Αν χρησιμοποιήσετε μπαταρίες Νικελίου - Καδμίου συνιστάται να χρησιμοποιήσετε μπαταρίες Philips SBC 6445 μόνον, διότι οι συνηθισμένες μπαταρίες Νικελίου - Καδμίου δεν μπορούν να επαναφορτίζονται επί της συσκευής.

- Για εξασφάλιση μεγάλης διάρκειας ζωής των μπαταριών σας Νικελίου - Καδμίου, η φόρτιση θα διακοπεί αυτομάτως όταν η θερμοκρασία περιβάλλοντος είναι υψηλή (π.χ. μέσα στο αυτοκίνητο το καλοκαίρι).
- Αν δεν χρησιμοποιείτε μπαταρίες Philips SBC 6445 συχνά, συνιστούμε να εκφορτίζετε τελείως τις μπαταρίες και να τις επαναφορτίζετε περίπου μια φορά το μήνα.

Σύνδεση ακουστικών (παρέχονται)

- Συνδέστε τα ακουστικά που παρέχονται (16 - 32 ohms φικ 3.5 χιλ.) με την υποδοχή Ω.

Σημείωση: Χρησιμοποιήστε επίσης την υποδοχή αυτή για να συνδέσετε:

- το σύστημα σας HiFi (καλώδι) ή το ραδιόφωνο του αυτοκινήτου σας): Και στις δύο περιπτώσεις πρέπει να ρυθμίσετε την ένταση του CD στη μεσαία θέση (περίπου 6 - 8).

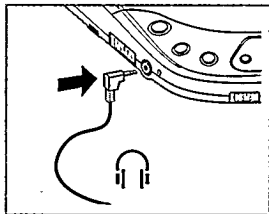

Ελληνικά

ΛΕΙΤΟΥΡΓΙΑ

Παίξιμο του δίσκου.

- 1 Ανοίξτε το καπάκι πιέζοντας το πλήκτρο OPEN.
- 2 Τοποθετήστε τον δίσκο με την ετικέτα από πάνω.
- 3 Κλείστε το καπάκι πιέζοντας το στην αριστερή πλευρά.
- 4 Πιέστε το πλήκτρο PLAY ►/SHUFFLE για να αρχίσει το παίξιμο.
→ Ένδειξη καντράν: (παράδειγμα)
2 = τωρινό τραγούδι /
1: 08 = χρόνος που παίζεται το τραγούδι.

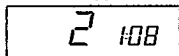

- 5 Ρυθμίστε τον ήχο με τα πλήκτρα VOLUME και DBB.
- 6 Αν πατήσετε το PLAY►/SHUFFLE ενώ παίζει ο δίσκος όλα τα τραγούδια θα παίζονται με τυχαία σειρά. Πατήστε το PLAY πάλι, για να επιστρέψετε στο κανονικό παίξιμο του δίσκου.

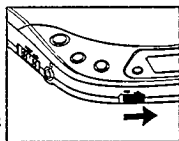

- 7 Πιέστε το πλήκτρο ■ για να σταματήσετε το παίξιμο.
→ Ένδειξη καντράν: (παράδειγμα)
23 = ολικός αριθμός τραγουδιών /
69:33 = ολικός χρόνος παιξίματος.

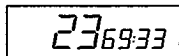

- Αν πιέσετε το πλήκτρο ■ πάλι, η συσκευή σβήνει (OFF).

Σημείωση: Αν δεν πιέσετε κανένα πλήκτρο για 60 δευτερόλεπτα, η συσκευή σβήνει αυτόματα.

ΕΛΛΗΝΙΚΑ

Πώς θα τοποθετήσετε τον δίσκο.

- Πιέστε το δίσκο ελαφρά στο κέντρο για να μπει στη θέση του.

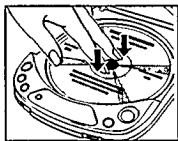

Πώς θα βγάλετε τον δίσκο.

- Πιάστε το δίσκο από τα άκρα και πιέστε ελαφρά στο κέντρο.

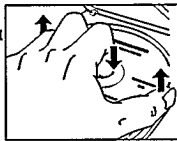



Επιλογή άλλου τραγουδιού

- Πιέστε σύντομα το πλήκτρο ◀◀ ή ▶▶ μια ή πολλές φορές για να πάτε στην αρχή του τωρινού/προηγούμενων ή επόμενων τραγουδιών.
 - Ενδειξη καντράν: αριθμός επιλεγμένου τραγουδιού.
 - Κατά το παίξιμο: το παίξιμο συνεχίζεται αυτόματα με το επιλεγμένο τραγούδι.
 - Στη θέση STOP: πιέστε το πλήκτρο PLAY ▶/SHUFFLE για να αρχίσει το παίξιμο.

Αναζήτηση ενός συγκεκριμένου σημείου κατά το παίξιμο.

- 1 Κρατήστε πατημένο το πλήκτρο ◀◀ ή ▶▶ για να βρήτε το συγκεκριμένο μέρος τραγουδιού προς την αρχή ή τέλος του δίσκου.
 - Το παίξιμο του δίσκου συνεχίζεται σε χαμηλή ένταση.
- 2 Ελευθερώστε το πλήκτρο όταν φθάσετε στο επιθυμητό σημείο.

Σημείωση: Κατά τη λειτουργία SHUFFLE ή όταν παίζετε τον προγραμματισμό σας, η αναζήτηση είναι δυνατή μόνο εντός του τραγουδιού που παίζεται.

HOLD – απενεργοποίηση όλων των πλήκτρων.

- σπρώξτε τον διακόπτη προς τα πίσω για να απενεργοποιήσετε όλα τα πλήκτρα (εκτός από το OPEN):
 - Ενδειξη καντράν: HOLD.
 - τώρα η συσκευή προστατεύεται σε περίπτωση που αγγίξετε τυχαία τα πλήκτρα κατά την μεταφορά της.

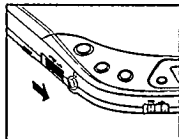

ΛΕΙΤΟΥΡΓΙΑ

Προγραμματισμός τραγουδιών.

Μπορείτε να επιλέξετε έναν αριθμό τραγουδιών και να τα αποθηκεύσετε στη μνήμη με τη σειρά που θέλετε. Μπορείτε να αποθηκεύσετε το ίδιο τραγούδι περισσότερες από μια φορά. Μπορούν να αποθηκευτούν μέχρι 20 τραγούδια.

- 1 Επιλέξτε τα επιθυμητά τραγούδια με το πλήκτρο «**◀** ή **▶**».
 - 2 Μόλις το καντράν δείξει το επιθυμητό τραγούδι, πιέστε το πλήκτρο **PROG** για να περάσει στη μνήμη.
→ Ένδειξη στο καντράν: αριθμός μουσικού κομματιού **P**/συνολικός αριθμός αποθηκευμένων μουσικών κομματιών (παράδειγμα).
 - 3 Επιλέξτε και αποθηκεύστε όλα τα επιθυμητά τραγούδια με τον ίδιο τρόπο.
- Μπορείτε να ελέγξετε τις ρυθμίσεις σας πιέζοντας το πλήκτρο **PROG** περισσότερο από 2 δευτερόλεπτα.
→ Το καντράν δείχνει όλους τους αριθμούς των τραγουδιών με τη σειρά που τους πέρασατε στη μνήμη. Αν πιέσετε το πλήκτρο **PROG**, όταν δεν έχετε αποθηκεύσει τον προγραμματισμό σας, το καντράν θα δείξει **NO PROG**.

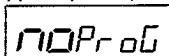
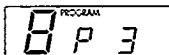

Σημείωση:

- Αν προσπαθήσετε να αποθηκεύσετε περισσότερα από 20 τραγούδια, το καντράν θα δείξει **FULL**.
- Αν προσπαθήσετε να αποθηκεύσετε ένα τραγούδι πιέζοντας το **PROG**, χωρίς να το έχετε επιλέξει, το καντράν δείχνει **SELECT**.

Πως θα παίξετε τα τραγούδια του προγραμματισμού σας

- Αν έχετε επιλέξει τα τραγούδια όταν η συσκευή είναι στο **STOP**. Πιέστε **PLAY ▶/SHUFFLE**.
- Αν έχετε επιλέξει τα τραγούδια κατά την αναπαραγωγή του **CD**, πιέστε το **■** και μετά το **PLAY ▶/SHUFFLE**.

Πως θα σβήσετε τα τραγούδια του προγραμματισμού σας. (όταν το **CD** είναι στο **STOP**.)

- Πιέζετε το πλήκτρο **■**.
→ Στο καντράν ανάβει σύντομα η ένδειξη **CLEAR** και εξαφανίζεται η ένδειξη **PROGRAM**.

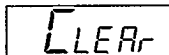

Σημειώσεις: Αν διακοπεί η τροφοδοσία με τάση ή ανοίξετε το συρταράκι ο προγραμματισμός σας θα σβήσει.

ΤΕΝΙΚΕΣ ΠΛΗΡΟΦΟΡΙΕΣ

Συντήρηση συσκευής και δίσκων.

- Μην αγγίζετε ποτέ το φακό (X) στο CDI
- Μην αφήνετε εκτεθειμένο το CD, τις μπαταρίες ή τους δίσκους στη βροχή, υγρασία, άμμο, σκόνη ή στην υπερβολική θερμότητα που προκαλείται από θερμαντικές συσκευές ή το ηλιακό φως, π.χ. μέσα σε αυτοκίνητο παρκαρισμένο στον ήλιο.
- Στον φακό μπορεί να σχηματιστούν υδρατμοί αν μεταφέρετε το CD απότομα από κρύο σε θερμό χώρο. Στην περίπτωση αυτή δεν μπορεί να παιχτεί ο δίσκος. Αφήστε το CD σε ζεστό χώρο μέχρι να εξατμιστούν οι υδρατμοί.
- Μπορείτε να καθαρίσετε το CD χρησιμοποιώντας λίγο μαλακό δέρμα «σαμουά» και νερό. Μη χρησιμοποιείτε υλικά καθαρισμού διότι μπορεί να διαβρώσουν τις επιφάνειες του CD.
- Πιάνετε πάντα το δίσκο από τα άκρα και βάζετε τον στη θήκη του μετά τη χρήση.
- Για να καθαρίσετε τον δίσκο, σκουπίστε τον από το κέντρο προς τα άκρα σε ευθεία γραμμή με ένα μαλακό πανί που δεν αφήνει χνούδια. Μη χρησιμοποιείτε υλικά καθαρισμού διότι μπορεί να προκαλέσουν βλάβη στο δίσκο.
- Αν ο καινούργιος δίσκος που αγοράσατε δεν εφαρμόζει καλά στο CD, αυτό πιθανόν να οφείλεται στις προεξοχές στην οπή του δίσκου. Βγάλτε τις τρίβοντάς τις με ένα στυλό ή άλλο παρόμοιο αντικείμενο.

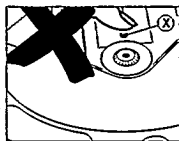

Ελληνικά

Προστασία περιβάλλοντος

- Παρακολουούμε ακολουθείτε τους κανονισμούς της χώρας σας για τη διάθεση των υλικών συσκευασίας καμμένων μπαταριών και παλιών συσκευών.
- Δε χρησιμοποιήσαμε κανένα περιττό υλικό συσκευασίας. Καταβάλαμε κάθε προσπάθεια ούτως ώστε τα υλικά συσκευασίας να μπορούν να διαχωριστούν σε τρία είδη: χαρτόνι (κιβώτιο) διογκούμενη πολυστερίνη (στηρίγματα), πολυεθυλαίνιο (σακκούλες, προστατευτικό αφρολέξ).
- Το CD αποτελείται από υλικά τα οποία μπορούν να ανακυκλωθούν αν διαχωριστούν από εξειδικευμένη εταιρία.
- Μην πετάτε της καμμένες μπαταρίες στον κάδο απορριμάτων του σπιτιού σας.

ΕΠΙΛΥΣΗ ΠΡΟΒΛΗΜΑΤΩΝ

- Σε περίπτωση βλάβης εφαρμόστε πρώτα τα παρακάτω πριν πάτε τη συσκευή για επισκευή.
- Αν δε μπορείτε να διορθώσετε το πρόβλημα, ακολουθώντας τις συμβουλές αυτές, αποταθείτε στον προμηθευτή σας ή το Service της εταιρίας.

Πρόβλημα	Πιθανή Αιτία	Διόρθωση
Το CD δεν τροφοδοτείται με τάση.	Μπαταρίες Δεν έχετε τοποθετήσει τις μπαταρίες σωστά.	Τοποθετείστε τις σωστά
	Οι μπαταρίες είναι άδειες	Αλλάξτε/επαναφορτίστε τις μπαταρίες
	Οι ακροδέκτες επαφής είναι βρώμικοι	Καθαρίστε τους με ένα ύφασμα
	Προσαρμογέας ρεύματος Χαλαρή σύνδεση	Συνδέστε τον σωστά
	Χρήση στο αυτοκίνητο Ο αναπτήρας τσιγάρων του αυτοκινήτου δεν τροφοδοτείται με τάση όταν η μηχανή είναι σβηστή	Βάλτε μπαταρίες σαν επιπρόσθετη πηγή τάσεως
Το παίξιμο δεν αρχίζει ή διακόπτεται Καντράν: - καμιά ένδειξη - ή δείχνει HOLD - ή ERROR - ή NO DISC	Το καπάκι του CD δεν έχει κλείσει καλά	Κλείστε το καλά
	Έχουν σχηματιστεί υδρατμοί στο φακό	Αφήστε το CD σε θερμό χώρο μέχρι να εξατμιστούν οι υδρατμοί
	Έχετε ενεργοποιήσει τη λειτουργία HOLD	Απενεργοποιήστε την
	Δεν έχετε τοποθετήσει τον δίσκο ή τον έχετε τοποθετήσει λανθασμένα	Τοποθετήστε τον σωστά, με την ετικέτα από πάνω
	Ο δίσκος είναι πολύ γρατσουνισμένος	Χρησιμοποιήστε άλλο δίσκο
Ο δίσκος είναι βρώμικος	Καθαρίστε τον	
Οι μπαταρίες είναι άδειες	Αλλάξτε/επαναφορτίστε τις μπαταρίες	
Η επαναφόρτιση επί της συσκευής δε λειτουργεί.	Δε χρησιμοποιείτε σωστές μπαταρίες	Μόνον οι μπαταρίες SBC 6445 Ni - Cad μπορούν να επαναφορτιστούν επί της συσκευής.
	Οι επαφές είναι βρώμικες.	Καθαρίστε τις με ένα πανί.

ΕΛΛΗΝΙΚά



ΕΠΙΛΥΣΗ ΠΡΟΒΛΗΜΑΤΩΝ

Σε καμιά περίπτωση μην προσπαθήσετε να επισκευάσετε μόνοι σας τη συσκευή, γιατί έτσι ακυρώνεται η εγγύηση.

Πρόβλημα	Πιθανή Αιτία	Διόρθωση
Καθόλου ήχος ή κακή ποιότητα ήχου	Χαλαρές ή κακές συνδέσεις	Ελέγξτε τις συνδέσεις
	Δεν έχετε αυξήσει την ένταση του ήχου	Ρυθμίστε την ένταση του ήχου
	Δεν έχετε βάλει τα ακουστικά σωστά	Προσέξτε τις ενδείξεις L (αριστερά) και R (δεξιά)
	Το βύσμα των ακουστικών είναι βρώμικο	Καθαρίστε το
	Ισχυρά μαγνητικά πεδία κοντά στο CD	Αλλάξτε τη θέση του CD ή τις συνδέσεις
	Ηλεκτροστατική εκφόρτιση από το χρήστη μια φορά ή ► δύο φορές μέσω του CD	Πιέστε το πλήκτρο ◀ή ▶► εκφόρτιση από το χρήστη μια φορά ή ► δύο φορές μέσω του CD
	Χρήση μέσα στο αυτοκίνητο	Τοποθετήστε το CD σε ισχυροί κραδασμοί
	Ο προσαρμογέας δεν έχει τοποθετηθεί σωστά.	Τοποθετήστε τον σωστά.
	Η θερμοκρασία μέσα στο αυτοκίνητο είναι πάρα πολύ υψηλή/χαμηλή.	Αφήστε το CD να προσαρμοστεί
	Ο αναπτήρας τσιγάρων/ υποδοχή του είναι πολύ βρώμικα.	Καθαρίστε τον αναπτήρα/υποδοχή
Λανθασμένη κατεύθυνση παιξιματος. (AUTOREVERSE) του κασετοψώνου.	Αλλάξτε την	
Ακούγεται βόμβος ή θόρυβος μέσα στο αυτοκίνητο	Η υποδοχή (Input) του ραδιοφώνου είναι ακατάλληλη.	Χρησιμοποιήστε την κασέτα προσαρμογέα













Deutschland

Hiermit wird bescheinigt, daß dieses Gerät in Übereinstimmung mit den Bestimmungen der Amtsblattverfügung 1046/1984 funktionsstört ist.
Der Deutschen Bundespost wurde das Inverkehrbringen dieses Gerätes angezeigt und die Berechtigung zur Überprüfung der Serie auf Einhaltung der Bestimmungen eingeräumt.

Norge

Typeskilt finnes på apparatens underside.

**CLASS 1
LASER PRODUCT**

