

PHILIPS

AZ 7162 / AZ 7167 Portable Compact Disc Player



Instructions for Use
Mode d'emploi
Instrucciones de manejo
Bedienungsanleitung
Gebruiksaanwijzing
Istruzioni per l'uso
Bruksanvisning
Brugsanvisning
Käyttöohje
Οδηγίες χρήσεως
Manual de utilização



PHILIPS

English

English	Controls4-5	Operation8-10
	Power Supply6	General information..11
	Recharging7	Troubleshooting ...12-13
	Connections7	

Français

Français	Commandes14-15	Fonctionnement ...18-20
	Alimentation16	Généralités21
	Recharge17	Dépistage des
	Branchements.....17	pannes22-23

Español

Español	Mandos24-25	Funcionamiento ...28-30
	Alimentación26	Información general..31
	Recarga27	Detección de
	Conexiones.....27	anomalías.....32-33

Deutsch

Deutsch	Bedienungselemente34-35	Bedienung38-40
	Stromversorgung36	Allg. Informationen...41
	Aufladen37	Fehlersuche42-43
	Anschlüsse37	

Nederlands

Nederlands	Bedieningsknoppen..44-45	Bediening48-50
	Voeding46	Algemene gegevens..51
	Opladen.....47	Verhelpen van
	Aansluitingen47	storingen.....52-53

Italiano

Italiano	Comandi54-55	Funzionamento58-60
	Alimentazione56	Informazioni generali..61
	Ricarica57	Ricerca guasti.....62-63
	Collegamenti57	

Svenska

Kontroller64-65
Strömförsörjning.....66
Laddning67
Anslutningar.....67

Användning68-70
Allmän information...71
Felsökning72-73

Svenska**Dansk**

Betjeningsknapper ...74-75
Strømforsyning76
Opladning77
Tilslutninger77

Anvendelse.....78-80
Generel information..81
Fejlsøgning82-83

Dansk**Suomi**

Käyttöpainikkeet..84-85
Käyttäjännite.....86
Kuulokkeiden.....87
Kytkenät.....87

Käyttö88-90
Yleistä91
Tarkistusluettelo ...92-93

Suomi**Ελληνικά**

Χειριστήρια.....94-95
Τροφοδοσία.....96
Συνδέσεις.....97
Επαναφόρτιση97
Εξαρτήματα.....98-100

Γενικές
πληροφορίες101
Διόρθωση
βλαβών102-103

Ελληνικά**Português**

Comandos104+105
Alimentação106
Recarga107
Ligações107

Funcionamento.108-110
Informações gerais .111
Avarias112-113

Português

BETJENINGSKNAPPER

Dansk

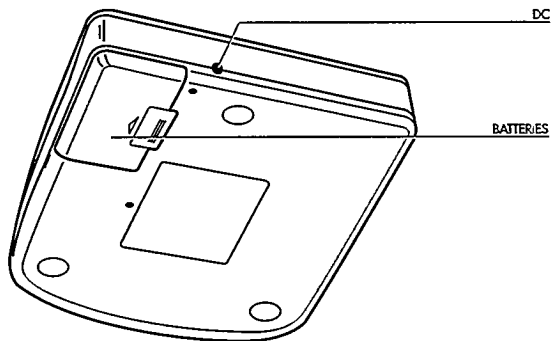
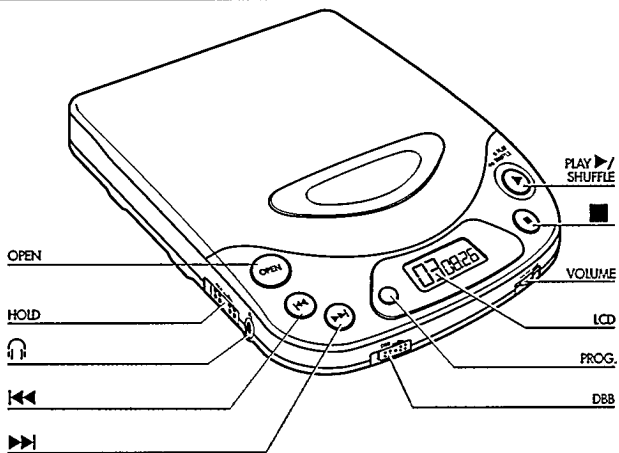

Typeskiltet findes på apparatets underside.
Dette produkt overholder det gældende EU-direktiv vedrørende radiostøj.
Advarsel: Usynlig laserstråling ved åbning når sikkerhedsafbrydere er ude af funktion. Undgå at blive udsat for stråling.

BETJENINGSKNAPPER

- LCD**Display der viser afspilningsfunktion, melodinumre og tider.
- OPEN**Knap til at åbne låget på CD-afspilleren.
- VOLUME**Regulering af lydstyrken i hovedtelefonerne.
- PLAY ►/SHUFFLE**Start af CD-afspilning samt afspilning i en tilfældig rækkefølge.
-Stopper afspilning, annullerer div. indstillinger samt slukker for CD-afspilleren.
- ◀◀Valg af foregående melodi eller opsøgning af en bestemt passage på CD-pladen (hvis knappen holdes konstant indtrykket).
- ▶▶Valg af den næste melodi eller opsøgning af en bestemt passage på CD-pladen (hvis knappen holdes konstant indtrykket).
- PROG.**For indprogrammering af melodier i et program samt for at se indholdet af et program.
- DBB****Dynamic Bass Boost**: Bashævning.
- HOLD**Aktiverer HOLD- funktionen (blokerer alle betjenings-knapper).
- 🎧Bøsning for hovedtelefon (3,5mm stik).
- DC**Bøsning for tilslutning af en eksternt strømforsyning.
- Batterirum**For isætning af 4 batterier.

Brug hovedet når De bruger hovedtelefonerne!

Sikkerhed mod høreskade: Skru aldrig højt op for lydstyrken i hovedtelefonerne. Ekspertter har dokumenteret, at en konstant høj lydstyrke forårsager vedvarende nedsat høreevne.

Trafiksikkerhed: Brug aldrig hovedtelefonerne, når De kører bil. Det kan give anledning til trafikfare og er især forbudt i en lang række lande. Skru heller ikke for højt op for lydstyrken selvom Deres hovedtelefoner er af den åbne type, der giver mulighed for at høre omgivende lyde. De skal altid kunne høre, hvad der foregår omkring Dem.

STRØMFORSYNING

Lysnetadaptor SBC 6622/6619 (medleveret eller mulig at købe)

- 1 Kontrollér at spændingsangivelsen på lysnet-adaptoren svarer til Deres lokale netspænding.
 - 2 Sæt stikket på adaptorens ledning i CD-afspille-rens DC-bøsning og sæt selve adaptoren i en stikkontakt.
- Tag altid lysnetadaptoren ud af stikkontakten, når De ikke bruger den.

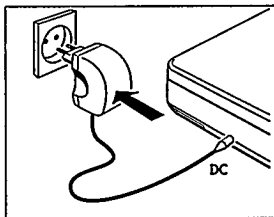

Dansk

Batterier, type R6, UM3 eller AA (medleveret eller mulige at købe)

- Luk op for CD-afspillerens batterirum og isæt 4 genopladelige nickel-cadmium-batterier eller 4 Alkaline-batterier.

Omtrentlig spilletid under normale forhold:

- Alkaline-batterier: 12 timer.
- Nickel-cadmium-batterier: 4 time.

- Tag altid batterierne ud hvis de er brugt op, eller hvis CD-afspilleren ikke skal bruges i længere tid.

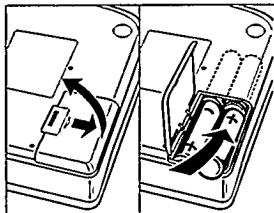

Opladning af Philips nickel-cadmium batterier type SBC 6445 når De sidder i CD-afspilleren

- Batterierne **oplades altid automatisk**, når lysnetadaptoren er tilsluttet. Opladningstid: Ca. 14 timer.

Bemærkninger:

- Hvis De bruger nickel-cadmium batterier, anbefaler vi Dem kun at bruge Philips batterier type SBC 6445, da normale nickel-cadmium batterier ikke oplades i CD-afspilleren.
- For at sikre en lang levetid på nickel-cadmium batterierne afbrydes opladningen automatisk, hvis omgivelsestemperaturen er for høj (f.eks. om sommeren i en bil).
- Hvis De ikke bruger Philips batterierne SBC 6445 regelmæssigt, tilrådes det at aflade batterierne helt og derefter oplade dem ca. en gang om måneden.

Dansk

Tilslutning af hovedtelefoner (medleveret)

- Sæt stikket på de medleverede hovedtelefoner (16-32ohm/3,5mm jackstik) i CD-afspillerens  -bøsning.

Bemærk: Denne bøsning skal også bruges, hvis CD-afspilleren tilsluttes:

- Deres hjemme-HiFi-system (med audiokabel)
- eller autoradioen i deres bil. I begge tilfælde skal CD-afspillerens lydstyrkeknop være i midterstilling (6-8).

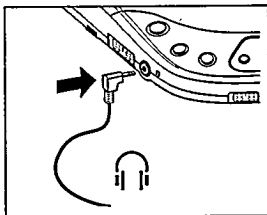

ANVENDELSE

Afspilning af en CD-plade

- 1 Luk op for CD-afspilleren ved at trykke på OPEN-knappen.
- 2 Læg en CD-plade i med den trykte side opad.
- 3 Luk låget igen ved at trykke på dets venstre side.
- 4 Start afspilning ved at trykke på PLAY ►/SHUFFLE-knappen.
→ Displayet viser (f.eks.): 2 = Igangværende melodinummer / 1:08 = forbrugt tid af den igangværende melodi.
- 5 Regulér lydstyrke og lydklang med knapperne VOLUME og DBB.
- 6 Hvis De trykker på PLAY ►/SHUFFLE-knappen under CD-afspilning, vil alle melodierne blive afspillet i en tilfældig rækkefølge. Tryk igen på knappen hvis De vil tilbage til afspilning i normal rækkefølge.
- 7 Afspilningen stoppes helt ved at trykke på ■-knappen.
→ Displayet viser (f.eks.):
23 = totalt antal melodier / 69:33 = total spilletid.

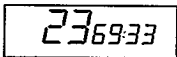
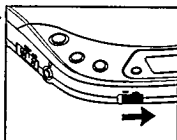
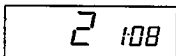

- Hvis De trykker én gang til på ■-knappen, slukker CD-afspilleren.

Bemærk: Hvis der ikke er trykket på en knap indenfor 60 sekunder, slukker CD-afspilleren automatisk.

Sådan isætter man en CD-plade Sådan tager man CD-pladen ud

- Tryk forsigtigt på midten af CD-pladen til den er kommet helt ned over midterstudsens.

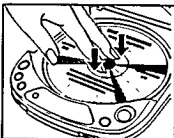

- Hold på kanten af CD-pladen, tryk let ned på midterstudsens og løft CD-pladen op.

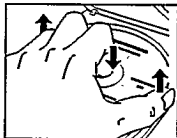



Valg af en anden melodi

- Tryk én eller flere gange kortvarigt på **◀◀** eller **▶▶**-knappen for at komme til starten af den igangværende, en af de foregående eller en af de næste melodier på CD-pladen.
 - Displayet viser det valgte melodinummer.
 - CD-afspilleren begynder derefter automatisk at afspille den valgte melodi.
 - Hvis CD-afspilleren er i STOP-stilling, starter man afspilning ved at trykke på **▶**/SHUFFLE-knappen.

Dansk

Opsøgning af en bestemt passage under afspilning

- 1 Ved at trykke vedvarende på **◀◀** eller **▶▶**-knappen kan De opsøge en bestemt passage længere tilbage eller længere fremme på CD-pladen.
 - CD-afspilningen forsætter med reduceret lydstyrke.
- 2 Slip knappen når De har fundet den ønskede passage.

Bemærk: Hvis shuffle-funktionen er aktivéret, eller hvis der afspilles et CD-program, er det ikke muligt at søge frem eller tilbage i den igangværende melodi.

HOLD – Alle knapper ude af funktion

- Alle knapper (undtagen OPEN) sættes ud af funktion ved at skyde omskifteren til højre.
 - Displayet viser: HOLD.
 - Nu er CD-afspilleren beskyttet mod utilsigtet berøring af knapperne, når man bærer rundt på apparatet.

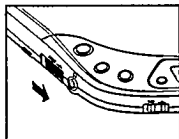

ANVENDELSE

Indprogrammering af bestemte melodier

De kan udvælge et antal melodier og lagre Dem i hukommelsen i den rækkefølge, De ønsker. De kan lagre et vilkårligt antal melodier med undtagelse af kun én. Dog kan der højst lagres 20 melodier i apparatets hukommelse.

Dansk

- 1 Vælg det ønskede melodinummer med **◀◀** eller **▶▶**-knappen.
- 2 Når det ønskede melodinummer ses i displayet, indlæses og lagres det i hukommelsen ved at trykke på **PROG.**-knappen.
→ Display-visning: Melodinummer / P / totalt antal lagrede melodier (eksempel):
- 3 Udvælg og indlæs på denne måde alle de ønskede melodinumre.



- De kan se, hvilke melodinumre, der er indlæst, ved at trykke i mindst 1 sek på **PROG.**-knappen.
→ Displayet viser melodinumrene i den rækkefølge, de er indlæst i. Hvis der ikke er indlæst noget CD-program, vil displayet vise **NO PROG.**

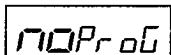

Bemærk:

- Hvis De forsøger at indlæse mere end 20 melodier i hukommelsen, viser displayet informationen **FULL**.
- Hvis De forsøger at lagre en melodi ved at trykke på **PROG.**-knappen uden først at have valgt melodien, viser displayet **SELECT**.



Afspilning af et CD-program

- Hvis De har valgt melodinumre, medens afspilleren var i **STOP**-stilling, skal De trykke på **PLAY ▶/SHUFFLE**-knappen.
- Hvis De har valgt melodinumre under afspilning, skal De først trykke på **■**-knappen og derefter på **PLAY ▶/SHUFFLE**-knappen.

Sletning af et CD-program (i **STOP**-stilling)

- Tryk i **STOP**-stilling på **■**-knappen.
→ Displayet viser kortvarigt **CLEAR**, og **PROGRAM** forsvinder.

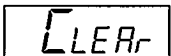

Bemærk: Programmet vil også blive slettet, hvis De afbryder for strømmen til apparatet eller De åbner CD-låget.

GENEREL INFORMATION

Vedligeholdelse af CD-afspilleren og behandling af CD-plader

- Berør aldrig CD-afspillerens laserlinse (X)!
- Udsæt aldrig CD-afspilleren, batterier eller CD-plader for regn, fugt, sand og støv eller ekstrem varme fra omgivelserne (varmeafgivende apparater) eller direkte sollys (f.eks. i en bil, der er parkeret i solen).
- Laserlinsen kan dugge til, hvis CD-afspilleren flyttes fra et koldt til et varmere sted. Hvis det er tilfældet, virker CD-afspilleren ikke. Lad i så fald apparatet stå et stykke tid (på det varme sted), så duggen på linsen forsvinder.
- De kan rengøre CD-afspilleren med et blødt, let fugtet vaskeskind. Brug aldrig nogen form for rensedmidler, da disse kan forårsage korrosion af apparatets dele.
- Tag altid kun på kanten af CD-pladerne og læg dem altid tilbage i CD-hylstret, når de ikke bruges.
- CD-plader kan rengøres ved at tørre dem af med en blød, frugfri klud i lige linier fra plademidten og ud mod kanten af pladen. Brug aldrig rensedmidler på en CD-plade, da det kan ødelægge pladen!
- Hvis det er svært at få sat en helt ny CD-plade ned over midterstudsene, skyldes det små plastrester i pladehullet. Eventuelle sådanne rester kan fjernes forsigtigt med en pen eller lignende.

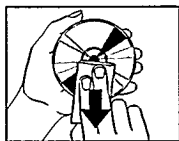
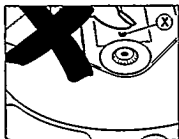

Dansk

Miljøinformation

- Gør Dem venligst bekendt med de lokale regler i Deres område for bortkastning af indpakkingsmaterialer, brugte batterier og apparater, der skal kasseres.
- Der er ikke brugt nogle overflødige materialer i apparatets emballage. Vi har gjort vort bedste for at gøre det muligt for Dem at adskille emballagen i tre hovedbestanddele: pap (æskene), fleksibel polystyrene (buffermaterialer), polyethylene (plastposer og beskyttende skumplast).
- CD-afspilleren indeholder materialer, der egner sig til genbrug, hvis De tages ud af apparatet. Henvend Dem derfor til et sted, der har specialiseret sig i udtagning af materialer med henblik på genbrug, når CD-afspilleren til sin tid skal kasseres.
- Kast aldrig brugte batterier væk sammen med det normale husholdningsaffald.

FEJLSØGNING

- Hvis der skulle opstå en fejl i CD-afspilleren, beder vi Dem venligst kontrollere nedenstående punkter, før De sender apparatet til reparation.
- Hvis De derefter stadig ikke er i stand til at afhjælpe fejlen, beder vi Dem henvende Dem til Deres forhandler eller til Philips Service A/S.

Dansk

Problem	Mulig årsag	Afhjælpning
Ingen strøm	Batterierne: Batterierne er sat forkert i.	Sæt batterierne rigtigt i.
	Batterierne er brugt op.	Sæt nye batterier i / oplad batterierne.
	Snavs på kontakterne.	Rens kontakterne med en klud.
	Lysnetadaptoren: Løs forbindelse.	Kontrollér at stikket er sat rigtigt i.
	Ved brug i bilen: Der er ingen strøm på cigartænderstikket, når der er slukket for bilens tænding.	Sæt batterier i CD-afspilleren, så disse virker som nødstrømforsyning.
CD-afspilleren starter ikke, eller den stopper uønsket. Ingen displayvisning eller meddelelsen "HOLD", "ERROR" eller "NO DISC".	Låget på CD-afspilleren er ikke lukket rigtigt i.	Luk låget.
	HOLD-funktionen er aktivéret.	Sluk for HOLD-funktionen .
	Kondensvand på laserlinsen.	Lad CD-afspilleren akklimatisere et varmt sted så fugten på linsen forsvinder.
	Der er ikke lagt en CD-plade i, eller pladen er lagt forkert i.	Læg en CD-plade i med den trykte side opad.
	CD-pladen er meget ridset.	Læg en anden CD-plade i.
	CD-pladen er snavset.	Rens CD-pladen.
Batterierne i apparatet bliver ikke opladet	Batterierne er brugt op.	Sæt nye batterier i / oplad batterierne.
	Der er brugt forkerte batterier.	Kun Philips nickel-cadmium batterier type SBC 6445 kan oplades i CD-afspilleren.
	Snavsede kontakter.	Rens dem med en klud

FEJLSØGNING

Forsøg aldrig på selv at reparere CD-afspilleren indenfor garantiperioden, da garantien derved bortfalder!

Problem	Mulig årsag	Afhjælpning	
Ingen lyd eller dårlig lyd kvalitet.	Løse eller forkerte forbindelser.	Kontrollér alle forbindelser.	
	Der er ikke drejet op for lydstyrken.	Drej op på VOLUME-knappen.	
	Hovedtelefonerne er vendt om.	Bemærk indikeringerne L (venstre) og R (højre).	
	Hovedtelefonstikket er snavset.	Rens stikket.	
	Der er kraftige magnetfelter i nærheden af CD-afspilleren.	Flyt CD-afspilleren eller dens kabler.	
	Elektrostatisk opladning.	Tryk én gang på ◀◀ eller ▶▶ -knappen eller to gange på PLAY ▶ /SHUFFLE-knappen.	
	Ved brug i bilen:		
	Kraftige vibrationer.	Placér CD-afspilleren et andet sted.	
	Kassetteadaptoren er ikke sat rigtigt i.	Sæt adaptoren rigtigt i.	
	Temperaturen i bilen er for høj eller for lav.	Lad CD-afspilleren akklimatisere.	
Cigaretænderstikket er snavset.	Rens stikket.		
Forkert båndløbsretning ved aktivéret autoreverse-funktion i bilens kassetteafspiller.	Ændre autoreverse-retningen.		
Brum eller støj ved afspilning i bilen.	Stikket passer ikke ind i bilradioen.	Brug i stedet for kassetteadaptoren.	

Dansk













Deutschland

Hiermit wird bescheinigt, daß dieses Gerät in Übereinstimmung mit den Bestimmungen der Amtsblattverfügung 1046/1984 funktionsstört ist.
Der Deutschen Bundespost wurde das Inverkehrbringen dieses Gerätes angezeigt und die Berechtigung zur Überprüfung der Serie auf Einhaltung der Bestimmungen eingeräumt.

Norge

Typeskilt finnes på apparatens underside.

**CLASS 1
LASER PRODUCT**

