

PHILIPS

AZ 7160 Portable Compact Disc Player

AZ 7161

AZ 7166

AZ 7168



Instructions for Use
Mode d'emploi
Instrucciones de manejo
Bedienungsanleitung
Gebruiksaanwijzing
Istruzioni per l'uso
Bruksanvisning
Brugsanvisning
Käyttöohje
Οδηγίες χρήσεως
Manual de utilização



PHILIPS

English**English**

Controls	6	Operation	10-12
Power Supply	7	General information..	13
Connections	8-9	Troubleshooting ...	14-15

Français**Français**

Commandes	16	Fonctionnement ...	20-22
Alimentation	17	Généralités	23
Branchements.....	18-19	Dépistage des pannes	24-25

Español**Español**

Mandos	26	Funcionamiento ...	30-32
Alimentación	27	Información general..	33
Conexiones	28-29	Detección de anomalías.....	34-35

Deutsch**Deutsch**

Bedienungselemente...	36	Bedienung	40-42
Stromversorgung	37	Allg. Informationen...	43
Anschlüsse	38-39	Fehlersuche	44-45

Nederlands**Nederlands**

Bedieningsknoppen ...	46	Bediening	50-52
Voeding	47	Algemene gegevens..	53
Aansluitingen	48-49	Verhelpen van storingen	54-55

Italiano**Italiano**

Comandi	56	Funzionamento . .	60-62
Alimentazione	57	Informazioni generali..	63
Collegamenti	58-59	Ricerca guasti... ..	64-65

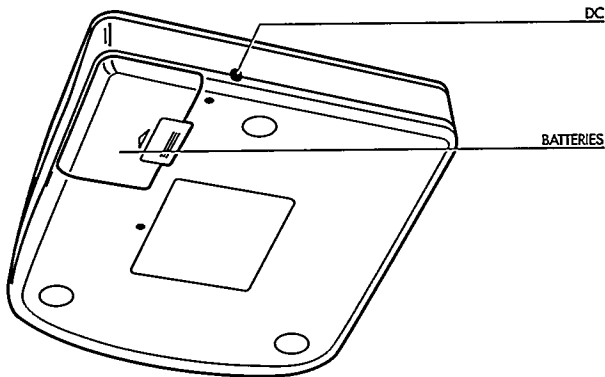
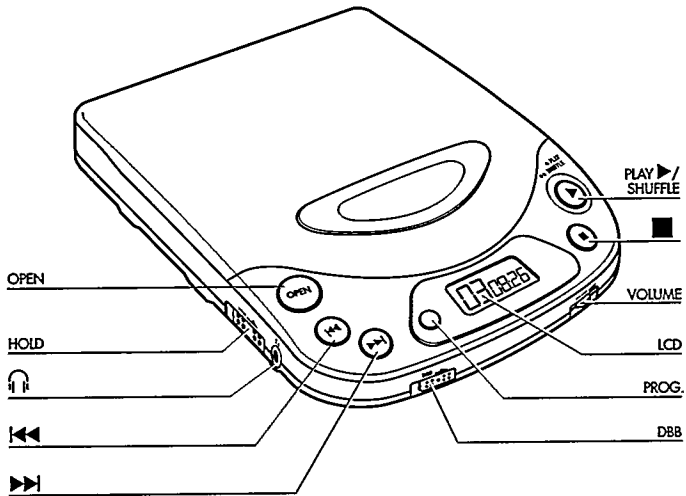

Deutschland

Hiermit wird bescheinigt, daß dieses Gerät in Übereinstimmung mit den Bestimmungen der Amtsblattverfügung 1046/1984 funktentstört ist. Der Deutschen Bundespost wurde das Inverkehrbringen dieses Gerätes angezeigt und die Berechtigung zur Überprüfung der Serie auf Einhaltung der Bestimmungen eingeräumt.

Norge

Typeskilt finnes på apparatens underside.

Mexico

Es necesario que lea cuidadosamente su instructivo de manejo.

KOM

Svenska

Kontroller	66	Användning	70-72
Strömförsörjning	67	Allmän information	73
Anslutningar	68-69	Felsökning	74-75

Svenska**Dansk**

Betjeningsknapper	76	Anvendelse	80-82
Strømforsyning	77	Generel information	83
Tilslutninger	78-79	Fejlsøgning	84-85

Dansk**Suomi**

Käyttöpainikkeet	86	Käyttö	90-92
Käyttöjännite	87	Yleistä	93
Kytkenät	88-89	Tarkistusluettelo	94-95

Suomi**Ελληνικά**

Χειριστήρια	96	Γενικές πληροφορίες	103
Τροφοδοσία	97	Διόρθωση βλαβών	104-105
Συνδέσεις	98-99		
Λειτουργία	100-102		

Ελληνικά**Português**

Comandos	106	Funcionamento	110-112
Alimentação	107	Informações gerais	113
Ligações	108-109	Avarias	114-115

Português

- LCD** Näyttö toiminnoille, kappaleille ja ajoille
- OPEN** CD-soittimen kannen avaus
- VOLUME** Kuulokeliitännän äänenvoimakkuuden säätö
- PLAY ►/SHUFFLE** Toiston aloitus sekä kaikkien kappaleiden satunnaistoiston aloitus
- Toiston pysäytys, erilaisten asetusten poisto ja CD-soittimen virran katkaisu
- ◀◀ Edellisen kappaleen valinta; jatkuvasti painamalla voidaan hakea levyltä tietty kohta
- ▶▶ Seuraavan kappaleen valinta; jatkuvasti painamalla voidaan hakea levyltä tietty kohta
- PROG.** Kappaleiden tallennus muistiin halutussa järjestyksessä ja ohjelman tarkistus
- DBB** **Dynamic Bass Boost:** Painikkeella korostetaan bassotoistoa
- HOLD** Toimintojen HOLD (painikkeiden lukitus) kytkentä
- 🎧 Liitäntä kuulokkeille (3,5 mm:n pistoke)
- DC** Liitäntä ulkoiselle virtalähteelle
- Paristolokero** Paristoja varten

Oikeus muutoksiin varataan.

Arvokilpi sijaitsee laitteen pohjassa.

Laite ei saa olla alttiina tippu- tai roiskevedelle.

Tämä CD-soitin täyttää radiohäiriösuojauksen osalta Euroopan yhteisön määräykset.

Luokan 1 laserlaite – Varoitus. Laitteen käyttäminen muulla kuin tässä käyttöohjeessa mainitulla tavalla saattaa altistaa käyttäjän turvallisuusluokan 1 ylittävälle näkymättömälle lasersäteilylle.

KÄYTTÖJÄNNITE

Verkkolaite (mukana tai saatavissa erikseen)

- 1 Tarkista, että verkkolaitteen jänniteasetus vastaa paikallista verkkojännitettä.
 - 2 Yhdistä mukana oleva verkkolaite CD-soittimen liitäntään DC ja pistorasiaan.
- Irrota verkkolaite aina kun et käytä sitä.

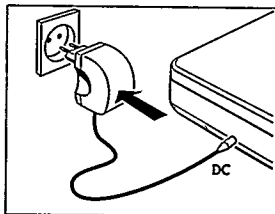

Paristot/akut, koko R6, UM3 tai AA (mukana tai saatavissa erikseen)

- Avaa paristolokero ja aseta sinne neljä ladattavaa nikkelikadmium-akkaa tai alkaliparistoa.
- Keskimääräinen toisto-aika normaalioloissa:
- Alkaliparistot: 12 tuntia
 - Nikkelikadmiumakut: 4 tuntia
- Poista paristot/akut, kun ne ovat kuluneet tai jos CD-soitinta ei pitkään aikaan käytetä.

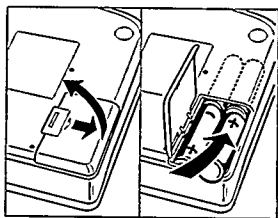

Suomi

Käytä kuulokkeita järkevästi

Turvallinen kuuntelu: Älä säädä kuulokkeiden äänenvoimakkuutta suureksi.

Asiantuntijoiden mielestä kuulokkeiden käyttö jatkuvasti suurella voimakkuudella saattaa huonontaa kuuloa pysyvästi.

Liikenneturvallisuus: Älä käytä kuulokkeita ajaessasi moottoriajoneuvoa. Saatat vaarantaa liikennettä, mikä on rangaistava teko. Vaikka kuulokkeet olisivat avonaista mallia, älä silti säädä äänenvoimakkuutta niin suureksi, ettet kuule mitä ympärilläsi tapahtuu.

KYTKENNÄT

Kytkeminen autokäyttöön (mukana tai saatavissa erikseen)

1 Valitse CD-soittimelle hyvä ja turvallinen vaakasuora paikka, joka ei tärise ja josta ei ole vaaraa eikä haittaa ajajalle tai matkustajille.

2 Yhdistä jännitteenmuuttimen DC-pistoke (6 V/500 mA:n tasavirran, plusnapa keskinaastaan, vain 12 V:n akku, negatiivinen maadoitus) CD-soittimen liitäntään 6 V DC.

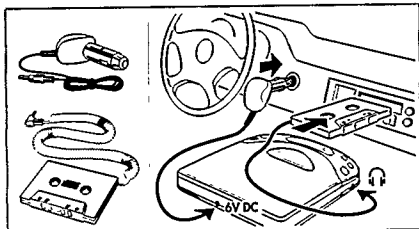

Suomi

3 Yhdistä sen jälkeen jännitteenmuutin savukkeensytyttimen vastakkeeseen. Puhdista vastake tarvittaessa, jotta kosketus on hyvä.

4 Säädä autoradioyhdistelmän äänenvoimakkuus pieneksi ja **jos autoradioyhdistelmässä on automaattinen suunnanvaihto**, kytke tämä pois toiminnasta.

5 Yhdistä kasettisoittimen pistoke CD-soittimen liitäntään.

6 Työnnä kasetti varovasti autoradion kasettisoittimeen.

7 Varmista ettei johto haittaa ajamista.

8 Käynnistä CD-soitin, säädä äänenvoimakkuus keskiasentoon (noin 6-8) ja säädä ääni autoradion säätimillä.

- Poista kasettisoitin painamalla kasetinpoistopainiketta.
- Irrota jännitteenmuutin aina kun CD-soitin ei ole käytössä.

Muistettavaa autokäytössä:

- Älä asenna laitetta sellaiseen paikkaan, joka lämpiää liikaa auton lämmityslaitteiden takia tai johon aurinko pääsee suoraan paistamaan.
- Älä poista suojakelmua kasettisoittimen metallipäästä.
- Jos autoradiossa on liitäntä LINE IN, käytä mieluummin sitä autoradion yhdistämiseen kuin kasettisoitinta. Yhdistä signaalijohto (saatavissa erikseen) tähän liitäntään LINE IN ja CD-soittimen liitäntään.

Kuulokkeiden yhdistäminen (mukana)

- Yhdistä mukana olevat kuulokkeet (16-32 ohmia /3,5 mm:n jakki) liitântään .

*Huom. Käytä tätä liitântää myös
- hifisarjalle (signaalijohto) tai autoradiolle:
kummassakin tapauksessa CD-soittimen
äänenvoimakkuus on asetettava keskiasentoon
(noin 6-8).*

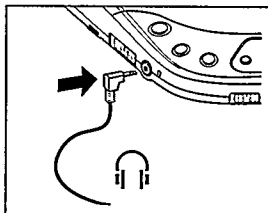

KÄYTTÖ

CD-levyn toisto (PLAY ►/SHUFFLE)

- 1 Avaa kansi painikkeella OPEN.
- 2 Syötä levy etiketti ylöspäin
- 3 Sulje kansi painamalla sitä vasemmasta reunasta.
- 4 Aloita CD-toisto painikkeella PLAY ►/SHUFFLE.
→ Näytössä näkyy, esim: 2 = nykyinen kappale /
1:08 = nykyisen kappaleen kuluva aika.

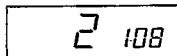

- 5 Säädä ääni säätimellä VOLUME ja DBB.
- 6 Jos painat toiston aikana painiketta PLAY ►/SHUFFLE, kaikki kappaleet toistetaan satunnaisessa järjestyksessä. Normaali toisto palautetaan painamalla painiketta uudelleen.

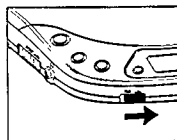

- 7 CD-toisto pysäytetään painikkeella ■.
→ Näytössä näkyy, esim: 23 = kappaleiden kokonaismäärä /
69:33 = kokonaisaika.

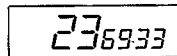

- Jos painat uudelleen painiketta ■, virta katkeaa.

Huom. Ellei mitään painiketta paineta 60 sekunnin kuluessa, virta katkeaa automaattisesti.

Suomi

CD-levyn asettaminen paikalleen CD-levyn poistaminen

- Paina levyä varovasti keskeltä, niin että se asettuu paikalleen.

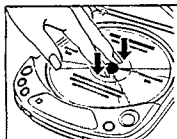

- Pidä kiinni levyn reunoista ja paina varovasti keskiötä.

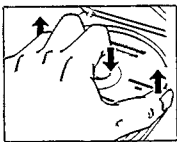



Toisen kappaleen valinta:

- Kun haluat siirtyä suoraan nykyisen/edellisen tai seuraavan kappaleen alkuun, paina lyhyesti yhden/useamman kerran painiketta ◀◀ tai ▶▶.
 - Näytössä näkyy: valittu kappalenumero.
 - Pysäytettynä: aloita toisto painamalla painiketta PLAY ▶/SHUFFLE.
 - Toistossa: toisto jatkuu automaattisesti valitusta kappaleesta.

Haku toiston aikana:

- 1 Pidä painiketta ◀◀ tai ▶▶ painettuna, kun haluat hakea eteenpäin tai taaksepäin tietyn kohdan.
 - Toisto jatkuu pienellä äänenvoimakkuudella.
- 2 Vapauta painike, kun olet löytänyt haluamasi kohdan.

Huom. Satunnaistoistossa tai ohjelmaa toistettaessa haku on mahdollinen vain kappaleen sisällä.

Suomi

HOLD – CD-soittimen painikkeiden lukitseminen

- Lukitse painikkeet (paitsi OPEN) työntämällä kytkin oikealle.
 - Näytössä näkyy: HOLD.
 - Nyt painikkeita voi "vahingossa" painaa, ilman että mitään tapahtuu.

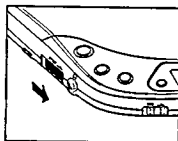

KÄYTTÖ

PROG. - kappaleiden ohjelmointi (enintään 20 kappaletta)

Voit valita osan kappaleista ja tallentaa nämä muistiin haluamassasi järjestyksessä. Saman kappaleen voi tallentaa useamman kerran. Muistiin voi tallentaa enintään 20 kappaletta.

- 1 Valitse haluamasi kappale painikkeella ◀◀ tai ▶▶.
- 2 Tallenna kappale muistiin painikkeella PROG., heti kun se näkyy näytössä.
→ Näytössä näkyy: kappalenumero / P / ohjelmoitujen kappaleiden määrä, esim.
- 3 Valitse ja tallenna tällä tavalla kaikki haluamasi kappaleet.

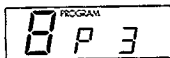

- Voit tarkistaa asetukset painamalla painiketta PROG. yli 1 sek.
→ Kaikkien ohjelmoitujen kappaleiden numerot näytetään järjestyksessä.
Jos painat painiketta PROG., vaikkei muistissa ole ohjelmaa, näytössä näkyy NO PROG.

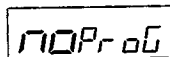

Huom.

- Jos yrität tallentaa yli 20 kappaletta, näyttöön syttyy FULL.
- Kun painat painiketta PROG. ilman että kappaletta on valittu, näyttöön syttyy SELECT.

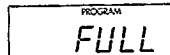

Ohjelman toisto:

- Jos olet valinnut kappaleet pysäytystoiminnossa, paina painiketta PLAY ▶/SHUFFLE.
- Jos olet valinnut kappaleet toiston aikana, paina ensin painiketta ■ ja sitten PLAY ▶/SHUFFLE.

Ohjelman poistaminen pysäytystoiminnossa:

- Ohjelma poistetaan muistista painikkeella ■.
→ Näytössä näkyy hetken CLEAR ja PROGRAM häviää.

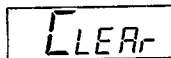

Huom. Myös virransaannin katkeaminen tai kannen avaaminen poistaa ohjelman muistista.

Hoito

- Älä koske CD-soittimen linssiin (X).
- Suojaa laite, akku, paristot ja levyt sateelta ja kosteudelta, hiekalta ja pölyltä sekä esim. auton lämmityslaitteen tai auringonpaisteen aiheuttamalta liialta kuumuudelta.
- Linssiin voi tiivistyä vesihöyryä, kun laite tuodaan kylmästä lämpimään. CD-levyjä ei tällöin voi soittaa. Älä yritä puhdistaa linssiä, vaan anna soittimen lämmetä jonkin aikaa.
- Voit pyyhkiä CD-soittimen puhtaaksi pehmeällä, hieman kostealla säämiskällä. Älä käytä mitään puhdistusaineita, ettei pinta vahingoitu.
- Tartu CD-levyihin aina reunoista ja sulje ne takaisin koteloihin heti käytön jälkeen.
- Puhdista levy pyyhkimällä suurin vedoin keskustasta reunoihin päin pehmeällä, nukkaamattomalla liinalla. Puhdistusaineet saattavat vahingoittaa levyä.
- Jos uusi CD-levy ei pysy paikallaan keskiössä, tämä johtuu levyn keskireiän reunaan jääneistä särmistä. Voit raaputtaa särmät pois varovasti kynällä tai vastaavalla.



Ympäristötietoa

Suosittellemme noudatettavaksi näiden pakkausmateriaalien, vanhojen paristojen ja vanhojen laitteiden hävittämistä annetuja paikallisia ohjeita.

- Kaikki turha pakkausmateriaali on jätetty pois. Olemme tehneet parhaamme, että pakkauksesta olisi helppo erotella kolme materiaalia: pahvi (laatikko), styroxmuovi (iskuja vaimentava pehmike), polyeteeni (pussit, vaahtomuovit)
- Laitteessa käytetyt materiaalit voidaan kierrättää ja käyttää uudelleen, jos purkamisen hoitaa tähän erikoistunut yhtiö.
- Älä hävitä vanhoja paristoja talousjätteen mukana.

TARKISTUSLUETTELO

- Jos laitteeseen tulee vika, tarkista alla mainitut kohdat, ennen kuin toimitat laitteen huoltoon.
- Ellei vika korjaannu näillä ohjeilla, kysy neuvoa myyjältä tai huollosta.

Suomi

Vika	Mahdollinen syy	Ratkaisu
Ei virtaa tai CD-toisto ei ala	Paristot Ei paristojaa tai asetettu väärin	Aseta paristot oikein
	Paristot lähes tyhjä	Vaihda paristot
	Koskettimet ovat likaiset	Puhdista koskettimet pehmeällä, nukkaamattomalla liinalla
	Verkkolaite Yhdistetty huonosti	Yhdistä verkkolaite kunnolla
CD-toisto keskeytyy tai ei ala	Autossa Savukkeensytyin ei saa virtaa ilman auton virta-avainta	Käytä lisävirtalähteenä paristoja
	CD-soittimen kansi ei ole kiinni	Sulje kansi kunnolla
Näytössä ei näy mitään tai ERROR tai NO DISC	HOLD-toiminto kytketty	Katkaise toiminto
	Kosteus tiivistynyt laitteeseen	Jätä CD-soitin huoneenlämpöön, jotta kosteus haihtuu
	CD-levy puuttuu tai on asetettu väärin	Aseta CD-levy etiketti ylöspäin
	CD-levy on pahasti naarmuinen	Käytä toista CD-levyä
	CD-levy on likainen	Puhdista CD-levy pehmeällä, nukkaamattomalla liinalla
	Paristot lähes tyhjä	Vaihda paristot

TARKISTUSLUETTELO

*Älä missään tapauksessa yritä itse korjata lait
etta, sillä takuu ei sen jälkeen ole voimassa.*

Vika	Mahdollinen syy	Ratkaisu
Ei ääntä tai ääni on huono	Löysät tai väärät kytkennät	Tarkista kytkennät
	Äänenvoimakkuus asetettu pieneksi	Lisää äänenvoimakkuutta
	Kuulokkeita käytetty väärinpäin	Tarkista merkinnät L (vasen) / R (oikea)
	Kuulokkeiden pistoke on likainen	Puhdista pistoke
	CD-soittimen lähellä on voimakas magneetikenttä	Vaihda CD-soittimen paikka tai kytkennät
	Staattinen sähköpurkaus käyttäjistä CD-soittimen kautta	Paina painiketta ◀◀ tai ▶▶ kerran tai painiketta PLAY ▶ /SHUFFLE kaksi kertaa
	Autossa Voimakasta värinää	Vaihda CD-soitin toiseen paikkaan
	Kasettisoitin asetettu väärin	Aseta kasettisoitin oikein
	Lämpötila autossa liian korkea/matala	Anna CD-soittimen sopeutua lämpötilaan
Savukkeensytytin/pistoke liian likainen	Puhdista savukkeensytytin/pistoke	
Autoradion kasettisoittimen autoreverse-toiminnon väärä toistosuunta	Vaihda kasettisoittimen kulkusuunta	
Hurinaa / kohinaa (autossa)	Väärä liitäntä autoradiosta	Käytä kasettisoitinta

Suomi



**CLASS 1
LASER PRODUCT**

