

PHILIPS

AZ 6850 Portable Compact Disc Player



Instructions for use
Mode d'emploi
Instrucciones de manejo
Bedienungsanleitung
Gebruiksaanwijzing
Istruzioni per l'uso
Manual de utilização
Brugsanvisning
Bruksanvisning
Käyttöohje
Οδηγίες χρήσεως



PHILIPS

English	Controls	6	Operation	11-14
	Accessories.....	7	General information..	15
	Power Supply	8	Troubleshooting...	16-17
	Connections	9-10		

Français	Commandes	18	Fonctionnement	23-26
	Accessories.....	19	Généralités	27
	Alimentation	20	Dépistage des	
	Branchements.....	21-22	pannes	28-29

Español	Mandos	30	Funcionamiento	35-38
	Accesorios	31	Información general..	39
	Alimentación	32	Detección de	
	Conexiones.....	33-34	anomalías.....	40-41

Deutsch	Bedienungselemente ..	42	Bedienung	47-50
	Zubehör.....	43	Allg. Informationen...	51
	Stromversorgung	44	Fehlersuche	52-53
	Anschlüsse	45-46		

Nederlands	Bedieningsknoppen ..	54	Bediening	59-62
	Accessoires	55	Algemene gegevens..	63
	Voeding.....	56	Verhelpen van	
	Aansluitingen	57-58	storingen.....	64-65

Italiano	Comandi	66	Funzionamento	71-74
	Accessori	67	Informazioni generali..	75
	Alimentazione	68	Ricerca guasti.....	76-77
	Collegamenti	69-70		

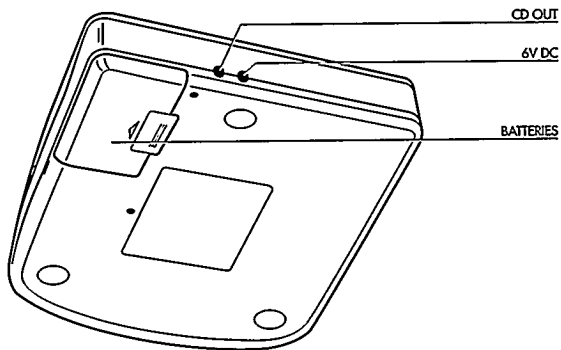
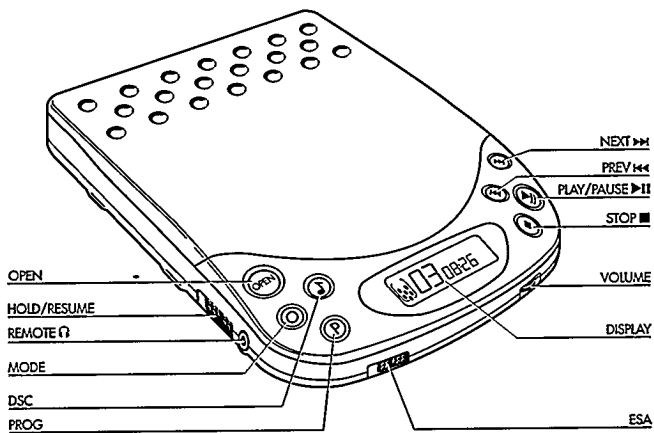

Deutschland

Hiermit wird bescheinigt, daß dieses Gerät in Übereinstimmung mit den Bestimmungen der Amtsblattverfügung 1046/1984 funktentstört ist.

Der Deutschen Bundespost wurde das Inverkehrbringen dieses Gerätes angezeigt und die Berechtigung zur Überprüfung der Serie auf Einhaltung der Bestimmungen eingeräumt.

Norge

Typeskilt finnes på apparatens underside.

Svenska	Kontroller.....78	Användning83-86
	Tillbehör.....79	Allmän information...87
	Strömförsörjning.....80	Felsökning88-89
	Anslutningar81-82	

Svenska

Dansk	Betjeningsknapper....90	Anvendelse.....95-98
	Tilbehør.....91	Generel information..99
	Strømforsyning92	Fejlsøgning100-101
	Tilslutninger93-94	

Dansk

Suomi	Käyttöpainikkeet.....102	Käyttö.....107-110
	Lisätarvikkeita103	Yleistä.....111
	Käyttöjännite.....104	Tarkistusluettelo112-113
	Kytkenät105-106	

Suomi

Ελληνικά	Χειριστήρια114	Λειτουργία.....119-122
	Εξαρτήματα.....115	Γενικές πληροφορίες...123
	Τροφοδοσία116	Διόρθωση βλαβών 124-125
	Συνδέσεις117-118	

Ελληνικά

Português	Comandos.....126	Funcionamento.131-134
	Acessórios.....127	Informações gerais .135
	Alimentação128	Avarias136-137
	Ligações129-130	

Português

Australia	Guarantee and Service138
New Zealand	Guarantee and Service.....138-139
Mexico	Garantía139

- Display**.....displayen visar olika funktioner, nummer på stycken och tid
- OPEN**.....öppnar skivfacket
- VOLUME**för inställning av ljudstyrkan för hörlursutgången
- ▶**II**.....starttangent och paustangent
- STOP** ■.....stopptangent som raderar minnet och stänger av spelaren
- DSC**..... **D**igital **S**ound **C**ontrol, för val av olika ljudinställningar för hörlursutgången: **CAR**→**JAZZ**→**ROCK**→off
- ◀◀.....för att gå till föregående stycke, eller om man håller tangenten intryckt för att komma bakåt till ett visst avsnitt
- ▶▶.....för att gå till nästa stycke, eller om man håller tangenten intryckt för att komma framåt till ett visst avsnitt
- MODE** ○.....tryck flera gånger för önskad funktion:
SHUFFLE→REPEAT/SHUFFLE→REPEAT→off
- PROG**.....för lagring av stycken i den ordning du önskar och för kontroll av programmet
- ESA** **E**lectronic **S**hock **A**bsorption, omkopplare för aktivering av det elektroniska stötabsoberande buffertminnet
- RESUME/HOLD**.....för repetition (**RESUME**) och/eller låsning av tangenterna (**HOLD**)
- REMOTE** 🔊.....hörlur/fjärrkontrollssuttag (3,5mm teleplugg)
- Batterifack**.....för fyra batterier
- 6 V DC**.....uttag för yttre strömförsörjning
- CD OUT**utgång för anslutning till musikanläggning

Använd huvudet när du använder hörlurar

Tänk på din hörsel: Spela inte med för hög volym. Öronläkare råder oss att inte kontinuerligt lyssna med hög volym genom hörlurar. Om det börjar susa i öronen, avbryt lyssnandet eller minska ljudstyrkan.

Tänk på trafiksäkerheten: Använd inte hörlurar när du framför ett fordon. Det minskar möjligheterna att höra trafiken och skulle kunna förorsaka en trafikolycka och är dessutom olagligt i flera länder. Även om hörluren är av så kallad öppen typ, som gör det möjligt för dig att höra omgivande ljud, skall du inte använda så hög volym att du inte kan höra andra trafikanter.

Tillbehör (medlevererade eller som tillval hos din handlare eller din Philips Service Center)

Märk: Tala med din handlare som kan ge dig aktuell information, det inte är säkert att alla tillbehör finns i just ditt land.

SBC 1059 - signalladd med 3,5 mm stereoplugg och två phonokontakter

SBC 1085 - signalladd med 3,5 mm stereokontakt i båda ändar.

SBC 8254/8232/3207/3208 - minihögtalare med förstärkare.

SBC 6255/SBC 6250 - fodral som skyddar CD-spelaren när du bär den med dig.

Tillbehör för strömförsörjning:

SBC 6624/SBC 6619 - batterieliminators 6V/600 mA, likspänning med pluspolen till mittstiftet.

SBC 6445 - nickel-kadmium-batterier som kan laddas i spelaren.

Tillbehör vid bilmontering:

SBC 6562 - adapterplatta (behövs när man använder bilmonteringsplattan SBC3547 MkII).

SBC 3547 Mk II - stötpstagande bilmonteringsplatta på flexibel "svanhals".

SBC 3557 Mk III - biladaptersats (kassettheadapter och strömförsörjningssladd).

Fjärrkontroller: ..

SBC 6225/SBC 6242 med display.

- Knapparna på fjärrkontrollen har samma funktioner som motsvarande tangenter på CD-spelaren. *Undantag:*

PLAY/SHUFFLE...Tryck 1x = start av spelningen,
2x = shuffle till, 3x = shuffle från

VOLUME.....minskning av den ljudstyrka som ställts in med volymkontrollen på CD-spelaren

HOLD.....spärrar tangenterna på fjärrkontrollen



Typskylten finns på spelarens undersida.

Denna produkt uppfyller EU:s krav beträffande radiostörningar.

Klass 1 laserapparat – Varning! Om apparaten används på annat sätt än i denna bruksanvisning specificerats, kan användaren utsättas för osynlig laserstrålning, som överskrider gränsen för laserklass 1.

STRÖMFÖRSÖRJNING

Svenska

Batterieliminatör (medlevererade eller som tillval)

- 1 Kontrollera först att den på batterieliminatören angivna nätspänningen överensstämmer med den aktuella nätspänningen (se TILLBEHÖR).
 - 2 Anslut batterieliminatör mellan spelarens 6 V DC-uttag och elnätet.
- Koppla bort batterieliminatör då den inte används.

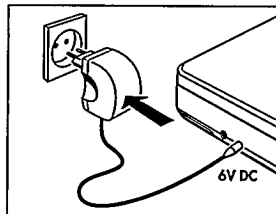

Batterier, typ R6, UM3 eller AA (medlevererade eller som tillval)

- Öppna batterifacket och lägg antingen i fyra laddbara NiCd-batterier eller fyra alkaliska batterier.
- Ungefärlig speltid under normala omständigheter:
- Alkaliska batterier: 9 timmar
 - Nikelkadmiumbatterier: 3 timmar

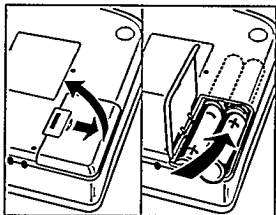

- Tag bort batterierna om de är urladdade eller om CD-spelaren inte skall användas under en längre tid.

Märk: I displayens övre högerhörn finns en batteriindikator som visar:

-Fulladdade alkaliska eller NiCd-batterier: ingen indikering.

-Svaga alkaliska batterier: ☐ ("fylld" symbol) blinkar. Denna symbol kommer inte om man använder NiCd-batterier.

-Urladdade alkaliska eller NiCd-batterier: ☐ ("tom" symbol) blinkar och meddelandet BATT kommer upp. Byt batterier eller anslut batterieliminatör.

Laddning av Philips SBC 6445 NiCd-batterier inne i apparaten

Batterierna laddas upp automatiskt när batterieliminatorn är ansluten och apparaten är avstängd.

- Under laddningen visar displayen CHARGE och batterisymbolen  .
Laddningstiden är ungefär 7 timmar.

Märk:

- Används NiCd-batterier rekommenderas endast Philips batterier SBC 6445, eftersom andra NiCd-batterier inte kan laddas inne i apparaten.
- För att säkerställa lång livstid för dina NiCd-batterier, avbryts laddningen automatiskt vid hög omgivningstemperatur (t.ex. i en sommarvarm bil).

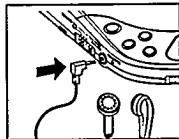

Anslutning av hörluren (medföljer)

- Anslut den bipackade hörluren (16-32 ohm/ 3,5mm-kontakt) till uttaget REMOTE .



- Märk:** Det här uttaget använder man också för anslutning av
- HiFi-system (signalsladd SBC 1059) eller bilstereo (kassettadaptorn från tillbehörssatsen SBC 3557 Mk III eller signalsladden SBC 1085); i båda fallen skall volymkontrollen på CD-spelaren stå i sitt mittläge (ungefär 6-8).
 - Minihögtalare SBC 8254/8232/3207/3208, se TILLBEHÖR.

Anslutning av fjärrkontrollen (medlevererad eller som tillval)

- 1 Stäng av CD-spelaren (tryck på STOP  två gånger).
- 2 Anslut fjärrkontrollen ordentligt till uttaget REMOTE  på CD-spelaren.

Märk: Efter batteribyte skall du starta apparaten genom att trycka på en tangent på själva CD-spelaren. Sedan kan du återigen styra CD-spelaren med fjärrkontrollen.

ANSLUTNINGAR

Svenska

Aktiva Högtalare (medlevererade eller som tillval)

- 1 Anslut den vänstra högtalaren till den högra högtalaren.
- 2 Anslut den högra högtalaren till uttaget **REMOTE** på CD-spelaren.
- 3 Aktivera högtalarna genom att skjuta strömbrytaren **POWER** på baksidan av den högra högtalaren i läge **ON**.
- 4 Starta CD-spelaren, ställ spelarens volym mellan 6 och 8 och justera ljudstyrkan med högtalarkontrollerna.

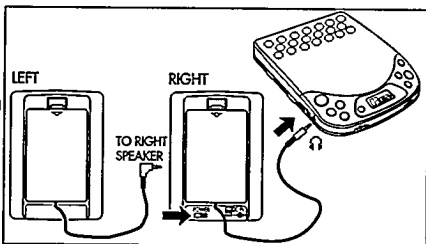

Märk:

- Se till att de aktiva högtalarna stängs av när de inte används, så att de inte förbrukar ström i onödan.
- Se till att polaritet och spänning översensstämmer med vad som anges på högtalarna, om de ansluts till yttre strömförsörjning.

CD OUT – uttag för CD-spelning via din musikanläggning

- 1 Vrid ned volymen på ditt musikanläggning.
- 2 Anslut signalsladden SBC 1059 (tillval) mellan CD-spelarens utgång CD OUT och någon av ingångarna CD IN, AUX eller LINE IN på den andra apparaten (förstärkare, receiver, bandspelare, etc.).
- 3 Ställ in ljudet med kontrollerna på musikanläggningen.

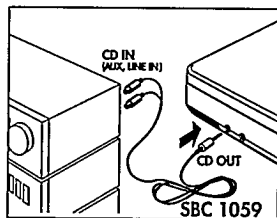

ANVÄNDNING

CD-spelning

- 1 Tryck på OPEN så öppnas CD-luckan.
 - 2 Lägg i en audio-CD med etiketten uppåt.
 - 3 Stäng genom att trycka på luckans vänstersida tills du hör att den låser.
→ Displayen visar, t.ex. : 23 = skivans totala antal stycken/
69:33 = totala speltiden.
 - 4 Tryck på ►|| så startar CD-spelningen.
→ Displayen visar, t.ex. : 2 = nummer / 1:08 = förfluten speltid för det stycke som just spelas.
 - 5 Ställ in ljudet med kontrollerna VOLUME och DSC
 - 6 Tryck på ►|| för korta avbrott i spelningen. Tryck en gång till på ►|| så fortsätter spelningen.
→ Displayen visar: tiden för det aktuella läget (blinkande).
 - 7 Tryck på STOP ■ om du vill stoppa spelningen.
→ Displayen visar: skivans totala antal stycken och totala speltiden.
- Tryck en gång till på STOP ■ om du vill stänga av CD-spelaren.

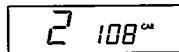
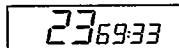
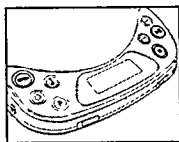

Märk: Om det under tio sekunder inte trycks ned någon tangent, stängs CD-spelaren av automatiskt.

Illäggning av skivan

- Tryck försiktigt mitt på skivan så att den kommer ned på drivnavet.

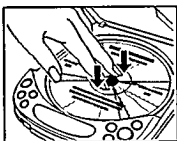

Ta bort skivan

- Tag runt skivkanten och tryck försiktigt på centrumnavet.

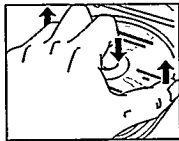

ANVÄNDNING



Val av annat stycke:

- Gör en eller flera korta tryckningar på **◀◀** eller **▶▶** för att spela pågående stycke från början eller komma till ett föregående eller kommande stycke.
 - Displayen visar: numret på det valda stycket.
 - Under CD-spelning: spelningen fortsätter automatiskt med det valda stycket.
 - I stoppläge: tryck på **▶||** så startar CD-spelningen.

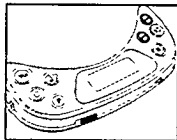

Sökning under spelning:

- 1 Håll **◀◀** eller **▶▶** intryckt för sökning bakåt eller framåt.
 - Efter två sekunder ökar sökhastigheten.
- 2 Släpp tangenten när du kommer till önskad passage.

Märk: I läge SHUFFLE kan man bara söka inom det aktuella stycket.

MODE ○ – olika spellägen

- Genom att trycka på MODE ○ kan du välja de olika spelfunktionerna:

- SHUFFLE:** Styckena spelas i slumpvis ordning, tills alla spelats en gång.
- SHUFFLE REPEAT:** Styckena spelas och repeteras i slumpvis ordning tills du väljer att gå ur läget.
- REPEAT:** Skivan repeteras kontinuerligt tills du gå ur läget.

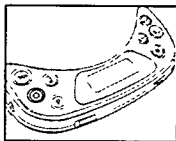

- Under CD-spelning: CD-spelningen fortsätter automatiskt med det valda spelläget.
- I stoppläge: tryck på **▶||** så startar CD-spelningen.

- Tryck på MODE ○ om du vill gå ur valda spellägen.

ANVÄNDNING

PROG – programmering av nummer på stycken (max. 20)

- 1 Välj önskat stycke med PREV ◀◀ eller NEXT ▶▶.
- 2 När displayen visar önskat nummer lagrar du genom att trycka på PROG.
→ Displayen visar: styckets nummer / P /
totalt antal programmerade stycken, t.ex.

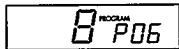

Märk:

- Om du försöker programmera mer än 20 stycken i spelarens minne visar displayen FULL.
- När du trycker på PROG och du inte valt något stycke, visar displayen att du skall välja, genom att indikera SELECT.

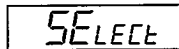

Spelning av programmet:

- Har du valt styckena i stoppläge, tryck på PLAY/PAUSE ▶||.
- Har du valt styckena under CD-spelning, tryck först på STOP ■ och sedan på PLAY/PAUSE ▶||.

→ Displayen visar: PROGRAM.
→ Ditt program spelas i det spelläge du valt (t.ex. SHUFFLE).

Kontroll av programmet:

- Tryck på PROG under mer än 2 sekunder.
→ Displayen visar: numret på varje lagrat stycke syns för ett ögonblick.

Radering av programmet i stoppläge:

- Tryck på STOP ■ om du vill radera programmet.
→ PROGRAM försvinner från displayen och programmet är raderat.

Märk: Programmet försvinner ur minnet om man öppnar CD-luckan eller om strömförsörjningen bryts.

ANVÄNDNING

ESA – elektroniskt stötabsorberande minne

- ESA-minnet (Electronic Shock Absorption Memory) aktiveras när man skjuter ESA-omkopplaren åt höger.
 - ESA-minnet lagrar hela tiden CD-data innan de hörs, så att man slipper ljudbortfall förorsakade av stötar och skakningar.
 - ESA-symbolen i displayen fylls och displayen visar ex.:
 - ESA-symbolen ändrar utseende i förhållande till ESA-minnets aktivitet.

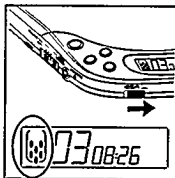

Märk: CD-spelningen blir fördröjd eller avbruten en kort stund, när man kopplar in eller ur ESA-minnet.

RESUME / HOLD

RESUME – Spela från det ställe där du stoppade:

- Du aktiverar RESUME-funktionen genom att skjuta omkopplaren RESUME/HOLD till mittläget.
 - Displayen visar: RESUME.
- Om du stoppar CD-spelningen med STOP ■, lagras positionen för det senast spelade läget.
- Tryck på ►|| så återupptas CD-spelningen från läget då spelningen stoppades.

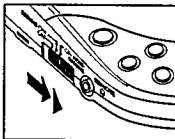

Märk: Om du öppnar CD-luckan försvinner informationen om senast spelade läge.

HOLD – Spärrar alla tangenterna:

- Du aktiverar HOLD-funktionen genom att skjuta omkopplaren RESUME/HOLD längst ut åt höger.
 - Nu blockeras alla tangenterna och CD-locket och de kommer inte att fungera förrän du stänger av funktionen. Om du trycker på en tangent (utom OPEN) visar displayen HOLD.

Märk: I läge HOLD aktiveras RESUME-funktionen automatiskt.

ALLMÄN INFORMATION

Underhåll

- Rör inte linsen (⊗) och putsa den aldrig.
- Skydda CD-spelaren, batterier och skivor mot regn, fukt, sand och damm och utsätt dem inte för onormal värme exempelvis intill ett värmeelement eller i en sommarhet bil.
- Linsen kan imma igen när apparaten tas från en kall till en varm miljö. Då går det inte att spela skivan. Vänta ett tag och låt apparaten acklimatisera sig, så försvinner imman från linsen.
- CD-spelaren kan rengöras med en mjuk putsduk fuktad med lite vatten. Använd aldrig tvättmedel, slipande rengöringsmedel eller tvättvätskor eftersom det kan skada apparaten.
- Tag alltid skivorna i skivkanten. Lägg tillbaka skivorna i sina fodral omedelbart efter användningen.
- Skivorna kan torkas av med en mjuk putsduk utan ludd. Torka alltid rakt ut från mitten till skivkanten. Använd aldrig rengöringsmedel eller tvättvätskor, det kan förstöra skivan!
- Om en nyinköpt CD inte ligger kvar på skivnavet, beror det antagligen på att det finns grader kvar i skivans centrumhål. Tag bort graderna genom att försiktigt gnida centrumhålets kant med exempelvis en penna.

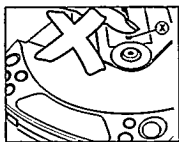

Miljöinformation

Tag reda på vilka bestämmelser som gäller lokalt för hantering av förpackningsmaterialet, förbrukade batterier och din gamla anläggning.



- Allt onödigt förpackningsmaterial har tagits bort. Vi har också gjort så att materialet skall vara lätt att dela upp i tre materialgrupper för återvinning: kartongpapper (låda), expanderad polystyren (stötupptagare), polyeten (plastpåsar, skyddsfolie)
- Apparaten består delvis av material som kan återanvändas, om den plockas isär och tas om hand av en specialfirma.
- Släng inte batterierna bland hushållsoporna.

FELSÖKNING

Svenska

- Skulle det uppstå något fel, kan kanske följande punkter vara till hjälp innan du lämnar apparaten för reparation.
- Fungerar apparaten fortfarande inte bör du kontakta din radiohandlare.

Under inga som helst omständigheter får du på egen hand försöka reparera apparaten, eftersom detta upphäver din garanti!

Problem	Möjlig orsak	Åtgärd	
Ingen ström eller CD-spelaren startar inte	Batterier / laddbart batteri Batterierna sitter fel	Se till att batterierna sitter korrekt	
	Är det nya batterier	Tryck på ►	
	Displayen lyser inte	Batterierna är urladdade	Byt ut eller ladda batterierna
	Kontakterna är smutsiga	Rengör kontakterna med en mjuk trasa	
	Batterieliminatör Dålig kontakt	Anslut korrekt	
	Användning i bilen Cigarrettändaren får inte spänning när tändningen är franslagen	Lägg in batterier som extra strömförsörjning	
 CD-spelaren startar inte eller bryter	HOLD-funktionen är aktiverad	<i>Stäng av</i>	
	CD-luckan är inte ordentligt stängd	Stäng luckan ordentligt	
	Displayen lyser inte eller visar ERROR eller NO DISC	Det kan vara imma på linsen	Vänta tills imman går bort av sig själv
	Ingen skiva i facket eller skivan ligger fel	Skivan skall ligga med etiketten uppåt	
	Skivan är skadad	Spela en annan CD	
Skivan är kanske mycket smutsig	Rengör skivan med en mjuk, luddfri trasa		
 Facket öppnar inte	HOLD-funktionen är aktiverad	<i>Stäng av</i>	
CD-spelaren startar inte med stycke 1	RESUME eller SHUFFLE är aktiverat	Stäng av RESUME eller SHUFFLE	

FELSÖKNING

Svenska

Problem	Möjlig orsak	Åtgärd
Batteriladdning i spelaren fungerar inte, ingen CHARGE-indikering	Fel batterier	Endast SBC 6445 NiCa-batterier kan laddas i spelaren
	Kontaktarna är smutsiga	Rengör dem med en luddfri tygbit
Inget eller dåligt ljud	Pausfunktionen är aktiverad	Tryck på ►
	Dåliga anslutningar	Kontrollera anslutningarna
	Volymkontrollen är inte pådragen	Öka volymen
	Hörluren felaktigt ansluten	Kontrollera och tänk på att vänster (L) och höger (R) skall sitta rätt
	Hörlurskontakten är smutsig	Rengör kontakten
	Starka elektromagnetiska fält nära apparaten	Flytta på spelaren eller sladdarna
	Elektrostatisk urladdning från användaren via CD-spelaren	Tryck en gång på ◀◀ eller ▶▶ eller tryck två gånger på ►
	Användning i bilen Kraftiga vibrationer	Välj en annan plats för CD-spelaren
	Adapterkassetten är felaktigt insatt	Sätt i den på rätt sätt
	Temperaturen i bilen är för hög/låg	Låt CD-spelaren acklimatisera sig
	Cigarrettändarkontakten/-uttaget är smutsigt	Rengör cigarrettändarkontakten/uttaget
	Bilstereons kassettspelare har autoreverse	Ändra riktning på kassettspelarens autoreverse
Brum / störningar (användning i bilen)	Koppla bort anslutningen till bilstereon	Använd en adapterkassett
Felfunktion med fjärrkontrollen	Fjärrkontrollen är inte korrekt ansluten till uttagen REMOTE Ⓞ.	Kontrollera anslutningen

Guarantee and Service valid for Australia

The benefits given to the purchaser by this warranty are in addition to all other rights and remedies, which, under the Trade Practices Act or other Commonwealth or State law, the purchaser or owner has in respect of the product.

The Philips product carries the following warranties:

- C-series HiFi-systems 12 months.
- Compact Disc Players: 12 months.
- Home Audio Systems: 6 months.
- Clock radios, portable radios, cassette recorders, cassette players and radio recorders: 90 days.

Any defect in materials or workmanship occurring within the specified period from the date of delivery, will be rectified free of charge by the retailer from whom this product was purchased.

Note: Please retain your purchase docket to assist prompt service.

Conditions of this warranty

1. All claims for warranty service must be made to the retailer from whom this product was purchased. All transport charges incurred in connection with warranty service or replacement will be paid by the purchaser.
2. These warranties do not cover batteries and extend only to defects in materials or workmanship occurring under normal use of the product where operated in accordance with our instructions.

Philips Consumer Products Division
Technology Park
Figtree Drive, Australia Centre
Homebush 2140
New South Wales

Guarantee and Service for New Zealand

Thank-you for purchasing this quality Philips product. Philips New Zealand Ltd guarantees this product against defective components and faulty workmanship for a period of 12 months. Any defect in materials or workmanship occurring within 12 months from the date of purchase subject to the following conditions will be rectified free of charge by the retailer from whom this product was purchased.

Conditions

1. The product must have been purchased in New Zealand. As proof of purchase, retain the original sales docket indicating the date of purchase.
2. The guarantee applies only to faults caused by defective components, or faulty workmanship on the part of the manufacturer.
3. The guarantee does not cover failures caused by misuse, neglect, normal wear and tear, accidental breakage, use on the incorrect voltage, use contrary to operating instructions, or unauthorised modification to the product or repair by an unauthorised technician.

4. Reasonable evidence (in the form of a sales docket) must be supplied to indicate that the product was purchased no more than 12 months prior to the date of your claim.
5. In the event of a failure, Philips shall be under no liability for any injury, or any loss or damage caused to property or products other than the product under guarantee.

This guarantee does not prejudice your rights under common law and statute, and is in addition to the normal responsibilities of the retailer and Philips.

How to claim

Should your Philips product fail within the guarantee period, please return it to the retailer from whom it was purchased. In most cases the retailer will be able to satisfactorily repair or replace the product. However, should the retailer not be able to conclude the matter satisfactorily, or if you have other difficulties claiming under this guarantee, please contact

The Guarantee Controller

Philips New Zealand Ltd.

✉ P.O. Box 41.021 Auckland

☎ (09) 84 94 160

fax ☎ (09) 84 97 858

Garantía para México

PHI

Este aparato está fabricado con materiales de alta calidad y ha sido cuidadosamente verificado. Philips, por lo tanto, da a usted una garantía de 12 meses a partir de su fecha de compra. La garantía ampara la reposición de las piezas defectuosas debidas a fallas en su montaje o en los materiales, incluyendo la mano de obra necesaria para su reemplazo en nuestras Sucursales o talleres autorizados.

En caso de fallas en su aparato le rogamos se sirva poner en contacto con su distribuidor.

Esta garantía no cubrirá las averías que resulten como consecuencia de una instalación incorrecta del aparato, manifiesto maltrato o uso inadecuado del mismo.

Philips se obliga a reparar y devolver a usted su aparato en un plazo no mayor de 30 días hábiles contados a partir de la fecha de haber ingresado su aparato a uno de nuestros talleres.

Para que esta garantía sea válida, es necesario que el certificado que figura en la parte posterior de esté instructivo haya sido debidamente llenado en el momento de la compra del aparato. En caso de extravío del certificado con la presentación de la factura o remisión de su aparato podrá hacer efectiva la garantía correspondiente.

Si usted tiene alguna duda o pregunta que no le pueda solucionar su distribuidor, por favor ponerse en contacto con:

Oficinas Centrales de Servicio,

Av. Coyoacán No. 1051,

Col. del Valle,

03100 México, D.F.

☎ 5-75-20-22 o 5-75-01-00

**CLASS 1
LASER PRODUCT**

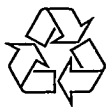

3140 115 22101

SRP9522