

PHILIPS

AZ 6837 Portable Compact Disc Player

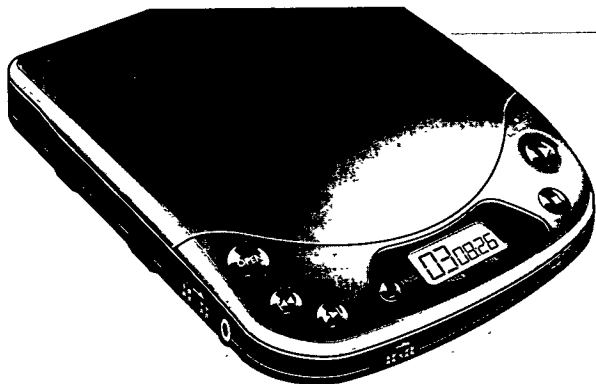

Instructions for Use
Mode d'emploi
Instrucciones de manejo
Bedienungsanleitung
Gebruiksaanwijzing
Istruzioni per l'uso
Bruksanvisning
Brugsanvisning
Käyttöohje
Οδηγίες χρήσεως
Manual de utilização



PHILIPS

English

English	Controls4-5	Operation 10-12
	Power Supply6	General information..13
	Connections7-8	Troubleshooting...14-15
	Accessories.....9	

Français

Français	Commandes16-17	Fonctionnement ...22-24
	Alimentation 18	Généralités25
	Branchements.....19-20	Dépistage des pannes 26-27
	Accessories 21	

Español

Español	Mandos28-29	Funcionamiento .. 34-36
	Alimentación30	Información general..37
	Conexiones31-32	Detección de anomalías.....38-39
	Accesorios33	

Deutsch

Deutsch	Bedienungselemente 40-41	Bedienung46-48
	Stromversorgung42	Allg. Informationen...49
	Anschlüsse43-44	Fehlersuche50-51
	Zubehör.....45	

Nederlands

Nederlands	Bedieningsknoppen..52-53	Bediening58-60
	Voeding54	Algemene gegevens..61
	Aansluitingen55-56	Verhelpen van storingen..... 62-63
	Accessoires.....57	

Italiano

Italiano	Comandi64-65	Funzionamento70-72
	Alimentazione66	Informazioni generali..73
	Collegamenti67-68	Ricerca guasti.....74-75
	Accessori69	

Svenska

Kontroller76-77
Strömförsörjning.....78
Anslutningar.....79-80
Tillbehör.....81

Användning82-84
Allmän information...85
Felsökning86-87

Svenska**Dansk**

Betjeningsknapper...88-89
Strømforsyning.....90
Tilslutninger91-92
Tilbehør.....93

Anvendelse.....94-96
Generel information...97
Fejlsøgning.....98-99

Dansk**Suomi**

Käyttöpainikkeet 100-101
Käyttöjännite.....102
Kytkenät103-104
Lisätarvikkeita105

Käyttö.....106-108
Yleistä.....109
Tarkistusluettelo 110-111

Suomi**Ελληνικά**

Χειριστήρια112-113
Τροφοδοσία114
Συνδέσεις.....115-116
Εξαρτήματα.....117

Λειτουργία.....118-120
Γενικές πληροφορίες ..121
Διόρθωση
βλαβών.....122-123

Ελληνικά**Português**

Comandos124-125
Alimentação126
Ligações127-128
Acessórios.....129

Funcionamento..130-132
Informações gerais...133
Avarias134-135

Português

KONTROLLER

Svenska

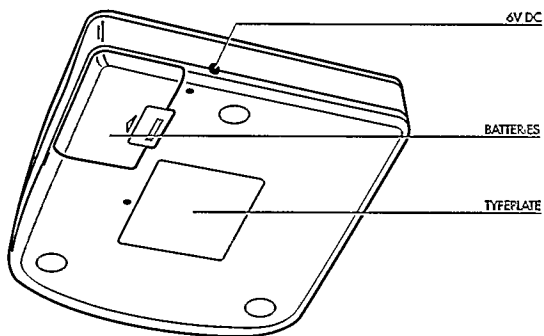
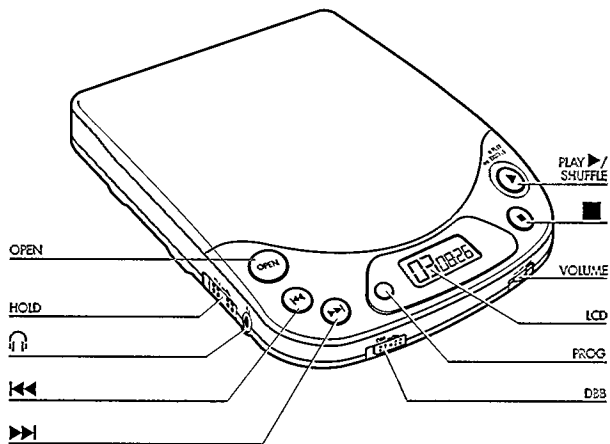

Denna produkt uppfyller EU:s krav beträffande radiostörningar.
Klass 1 laserapparat – Varning! Om apparaten används på annat sätt än i denna bruksanvisning specificerats, kan användaren utsättas för osynlig laserstrålning, som överskrider gränsen för laserklass 1.

KONTROLLER

- LCD**displayen visar olika funktioner, nummer på stycken och tid
- OPEN**öppnar skivfacket
- VOLUME**för inställning av ljudstyrkan för hörlursutgången
- PLAY ►/STOP**för att starta CD-spelning och för att spela alla stycken i slumpvis ordning.
-stopptangent som raderar minnet och stänger av spelaren
- ◀◀för att gå till föregående stycke, eller om man håller tangenten intryckt för att komma bakåt till ett visst avsnitt
- ▶▶för att gå till nästa stycke, eller om man håller tangenten intryckt för att komma framåt till ett visst avsnitt
- PROG.**för lagring av stycken i den ordning du önskar och för kontroll av programmet
- DBB** **Dynamic Bass Boost:** för att ökar basåtergivningen
- HOLD**för låsning av tangenterna
- 🎧hörlurssuttag (3,5 mm teleplugg)
- 6 V DC**uttag för yttre strömförsörjning
- Batterifack**för fyra batterier

Använd huvudet när du använder hörlurar

Tänk på din hörsel: Spela inte med för hög volym. Öronläkare råder oss att inte kontinuerligt lyssna med hög volym genom hörlurar. Om det börjar susa i öronen, avbryt lyssnandet eller minska ljudstyrkan.

Tänk på trafiksäkerheten: Använd inte hörlurar när du framför ett fordon. Det minskar möjligheterna att höra trafiken och skulle kunna förorsaka en trafikolycka och är dessutom olagligt i flera länder. Även om hörluren är av så kallad öppen typ, som gör det möjligt för dig att höra omgivande ljud, skall du inte använda så hög volym att du inte kan höra andra trafikanter.

STRÖMFÖRSÖRJNING

Svenska

Batterieliminators SBC 6608/SBC 6622 (medlevererade eller som tillval)

- 1 Kontrollera först att den på batterieliminators angivna nätspänningen överensstämmer med den aktuella nätspänningen (se TILLBEHÖR).
 - 2 Anslut batterieliminators mellan spelarens 6 V DC-uttag och elnätet.
- Koppla bort batterieliminatorn då den inte används.

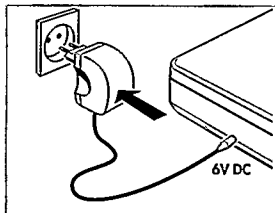

Batterier, typ R6, UM3 eller AA (medlevererade eller som tillval)

- Öppna batterifacket och lägg antingen i fyra laddbara NiCd-batterier eller fyra alkaliska batterier.
- Ungefärlig speltid under normala omständigheter:
- Alkaliska batterier: 12 timmar,
 - Nikelkadmiumbatterier: 4 timmar
- Tag bort batterierna om de är urladdade eller om CD-spelaren inte skall användas under en längre tid.

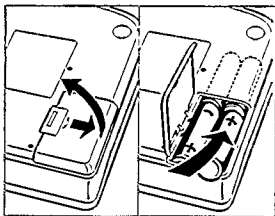

Anslutning av hörluren (medföljer)

- Anslut den bipackade hörluren (16-32 ohm/ 3,5 mm-kontakt) till uttaget .

Märk: Det här uttaget använder man också för anslutning av

- HiFi-system (signalsladd SBC 1059) eller bilstereo (kassettheadptern från tillbehörssatsen SBC 3557 Mk III eller signalsladden SBC 1085); i båda fallen skall volymkontrollen på CD-spelaren stå i sitt mittläge (ungefär 6-8).

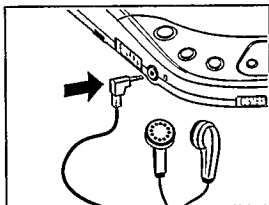

Aktiva Högtalare (medlevererade eller som tillval)

- 1 Anslut den vänstra högtalaren till den högra högtalaren.
- 2 Anslut den högra högtalaren till uttaget  på CD-spelaren.
- 3 Aktivera högtalarna genom att skjuta strömbrytaren POWER på baksidan av den högra högtalaren i läge ON.
- 4 Starta CD-spelaren, ställ spelarens volym mellan 6 och 8 och justera ljudstyrkan med högtalarkontrollerna.

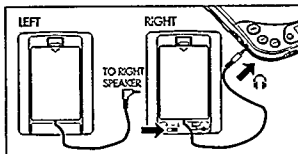

Märk:

- *Se till att de aktiva högtalarna stängs av när de inte används, så att de inte förbrukar ström i onödan.*
- *Se till att polaritet och spänning översensstämmer med vad som anges på högtalarna, om de ansluts till yttre strömförsörjning.*

ANSLUTNINGAR

Svenska

Anslutningar i bilen (*biladaptersats, medlevererade eller som tillval*)

1 Försök hitta en bra och säker plats för CD-spelaren, på ett horisontellt och vibrationsfritt underlag och så att den inte blir farlig för passagerare och förare.

2 Anslut spänningsomvandlaren DC-kontakt 6 V/500 mA likspänning, $\diamond \rightarrow \diamond$ med \diamond pluspolen till mittstiftet, *endast för 12 V batteri med negativa polen till chassi*) till CD-spelarens 6 V DC-uttag.

3 Anslut därefter spänningsomvandlaren till cigarettändaruttaget. Ibland kan det vara nödvändigt att rengöra cigarettändaruttagets kontaktytor så man erhåller god elektrisk kontakt.

4 Drag ned ljudstyrkan och **koppla bort eventuell autoreverse-funktion på din bilstereo.**

5 Anslut kassettadapters kontakt till uttaget \rightarrow på CD-spelaren.

6 Sätt försiktigt in kassetten i kassettspelaren.

7 Se till att sladden inte hindrar din bilkörning.

8 Starta CD-spelaren, vrid volymkontrollen till sitt mittläge (ungefär läge 6-8) och justera ljudet med kontrollerna på bilstereo.

- Tryck på kassettspelarens EJECT-tangent när du skall ta ut kassetten.
- Tag alltid bort spänningsomvandlaren ur cigarettändaruttaget när CD-spelaren inte används.

Observera vid användning i bil:

- Undvik stark värme t.ex. från bilens värmesystem, direkt solsken eller hettan i en sommarvarm bil.
- Tag inte bort skyddsfilmerna från kassettadapters metallkåpa.
- Om din bilstereo har en linjeingång (LINE IN) skall du helst ansluta till den, istället för att använda kassettadaptersn. Anslut signalkabeln SBC 1085 (tillval) mellan uttaget LINE IN och uttaget \rightarrow på CD-spelaren.

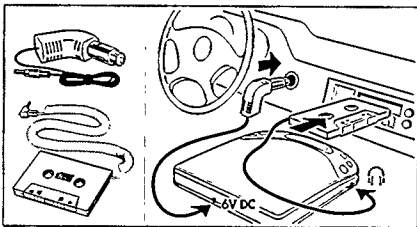

Tillbehör (medlevererade eller som tillval hos din handlare eller din Philips Service Center)

Märk: Tala med din handlare som kan ge dig aktuell information, det inte är säkert att alla tillbehör finns i just ditt land.

SBC 6608 - batterieliminators 6 V/400 mA, likspänning med pluspolen till mittstiftet.

SBC 6622 - batterieliminators 6,5 V/400 mA, likspänning med pluspolen till mittstiftet.

SBC 1059 - signalladd med 3,5 mm stereoplugg och två phonokontakter

SBC 1085 - signalladd med 3,5 mm stereokontakt i båda ändar.

SBC 6255/SBC 6250 - fodral som skyddar CD-spelaren när du bär den med dig.

SBC 3547 Mk II - stötupptagande bilmonteringsplatta på flexibel "svanhals".

SBC 3557 Mk III - biladaptersats (kassettadapter och strömförsörjningssladd).

SBC 6562 - adapterplatta (behövs när man använder bilmonteringsplattan SBC 3547 Mk II).

ANVÄNDNING

Svenska

Illäggning av skivan

- Tryck försiktigt mitt på skivan så att den kommer ned på drivnavet.

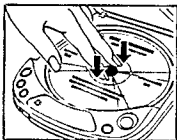

Ta bort skivan

- Tag runt skivkanten och tryck försiktigt på centrumnavet.

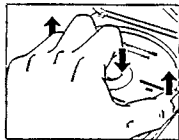

CD-spelning

- 1 Tryck på OPEN så öppnas CD-luckan.
 - 2 Lägg i en audio-CD med etiketten uppåt.
 - 3 Stäng genom att trycka på luckans vänstersida tills du hör att den låser.
 - 4 Tryck på PLAY ►/SHUFFLE så startar CD-spelningen.
→ Displayen visar, t.ex. : 2 = nummer / 1:08 = förfluten speltid för det stycke som just spelas.
 - 5 Ställ in ljudet med kontrollerna VOLUME och DBB.
 - 6 Om du trycker på PLAY ►/SHUFFLE under CD-spelning kommer alla stycken att spelas i slumpvis ordning. Tryck en gång till på tangenten när du vill återgå till normal CD-spelning.
 - 7 Tryck på ■ om du vill stoppa spelningen.
→ Displayen visar, t.ex. : 23 = skivans totala antal stycken / 69:33 = totala speltiden.
- Tryck en gång till på ■ om du vill stänga av CD-spelaren.

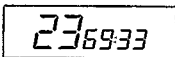
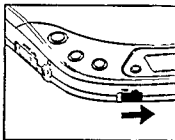
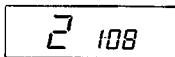

Märk: Om det under 60 sekunder inte trycks ned någon tangent, stängs CD-spelaren av automatiskt.



Val av annat stycke:

- Gör en eller flera korta tryckningar på **◀◀** eller **▶▶** för att spela pågående stycke från början eller komma till ett föregående eller kommande stycke.
 - Displayen visar: numret på det valda stycket.
 - Under CD-spelning: spelningen fortsätter automatiskt med det valda stycket.
 - I stoppläge: tryck på **▶/SHUFFLE** så startar CD-spelningen.

Sökning under spelning:

- 1 Håll **◀◀** eller **▶▶** intryckt för sökning bakåt eller framåt.
 - Ljudet hörs med låg volym.
- 2 Släpp tangenten när du kommer till önskad passage.

Märk: I läge SHUFFLE eller vid spelning av ett program kan man bara söka inom det aktuella stycket.

HOLD – Spärrar alla tangenterna

- Skjut omkopplaren åt höger om du vill blockera alla tangenter (utom OPEN).
 - Displayen visar: **HOLD**.
 - Nu störs inte spelningen om du oavsiktlig skulle komma åt någon tangent när du bär med dig CD-spelaren.

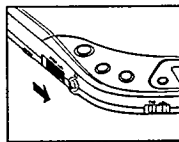

ANVÄNDNING

PROG. – programmering av nummer på stycken

Du kan välja ett antal stycken och lägga in dem i apparatens minne i önskad ordningsföljd. Du kan lagra styckena mer än en gång. Maximalt kan 20 stycken lagras i minnet.

- 1 Välj önskat stycke med ◀ eller ▶.
- 2 När displayen visar önskat nummer lagrar du genom att trycka på PROG.

→ Displayen visar: styckets nummer / P /
totalt antal programmerade stycken, t.ex.

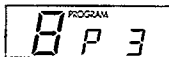

- 3 Välj och lagra på detta sätt alla de önskade styckena.

- Du kan titta på dina inställningar genom att trycka på PROG. under mer än 1 sekund.
→ Displayen visar de programmerade styckena ett efter ett. När inget program är lagrat, kommer *NO P r o G* på displayen.

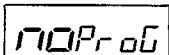

Märk:

- Om du försöker programmera mer än 20 stycken i spelarens minne visar displayen *FULL*.



- När du trycker på PROG. och du inte valt något stycke, visar displayen att du skall välja, genom att indikera *SE L E C T*.



Spelning av programmet:

- Har du valt styckena i stoppläge, tryck på PLAY ▶/SHUFFLE.
- Har du valt styckena under CD-spelning, tryck först på ■ och sedan på PLAY ▶/SHUFFLE.

Radering av programmet i stoppläge:

- Tryck på STOP ■ om du vill radera programmet.
→ CLEAR kommer en kort stund på displayen och PROGRAM försvinner.

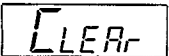

Märk: Programmet försvinner ur minnet om man öppnar CD-luckan eller om strömförsörjningen bryts.

ALLMÄN INFORMATION

Svenska

Underhåll

- Rör inte linsen (⊗) och putsa den aldrig.
- Skydda CD-spelaren, batterier och skivor mot regn, fukt, sand och damm och utsätt dem inte för onormal värme exempelvis intill ett värmeelement eller i en sommarhet bil.
- Linsen kan imma igen när apparaten tas från en kall till en varm miljö. Då går det inte att spela skivan. Vänta ett tag och låt apparaten acklimatisera sig, så försvinner imman från linsen.
- CD-spelaren kan rengöras med en mjuk putsduk fuktad med lite vatten. Använd aldrig tvättmedel, slipande rengöringsmedel eller tvättvätskor eftersom det kan skada apparaten.
- Tag alltid skivorna i skivkanten. Lägg tillbaka skivorna i sina fodral omedelbart efter användningen.
- Skivorna kan torkas av med en mjuk putsduk utan ludd. Torka alltid rakt ut från mitten till skivkanten. Använd aldrig rengöringsmedel eller tvättvätskor, det kan förstöra skivan!
- Om en nyinköpt CD inte ligger kvar på skivnavet, beror det antagligen på att det finns grader kvar i skivans centrumhål. Tag bort graderna genom att försiktigt gnida centrumhållets kant med exempelvis en penna.

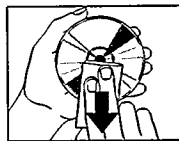
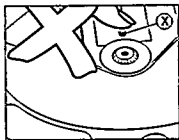

Miljöinformation

- Tag reda på vilka bestämmelser som gäller lokalt för hantering av förpackningsmaterial, förbrukade batterier och din gamla anläggning.
- Allt onödigt förpackningsmaterial har tagits bort. Vi har också gjort så att materialet skall vara lätt att dela upp i tre materialgrupper för återvinning: kartongpapper (låda), expanderad polystyren (stötupptagare), polyeten (plastpåsar, skyddsfolie)
- Apparaten består delvis av material som kan återanvändas, om den plockas isär och tas om hand av en specialfirma.
- Släng inte batterierna bland hushållssoporna.

FELSÖKNING

Svenska

- Skulle det uppstå något fel, kan kanske följande punkter vara till hjälp innan du lämnar apparaten för reparation.
- Fungerar apparaten fortfarande inte bör du kontakta din radiohandlare.

Problem	Möjlig orsak	Åtgärd
Ingen ström	Batterier / laddbart batteri Batterierna sitter fel	Se till att batterierna sitter korrekt
	Batterierna är urladdade	Byt ut eller ladda batterierna
	Kontakterna är smutsiga	Rengör kontakterna med en mjuk trasa
	Batterieliminators Dålig kontakt	Anslut korrekt
	Användning i bilen Cigarrettändaren får inte spänning när tändningen är frånslagen	Lägg in batterier som extra strömförsörjning
 CD-spelaren startar inte eller bryter	HOLD-funktionen är aktiverad CD-luckan är inte ordentligt stängd	<i>Stäng av</i> Stäng luckan ordentligt
	Displayen lyser inte eller visar HOLD, Error eller NO DISC Det kan vara imma på linsen	Vänta tills imman går bort av sig själv
	Ingen skiva i facket eller skivan ligger fel	Skivan skall ligga med etiketten uppåt
	Skivan är skadad	Spela en annan CD
	Skivan är kanske mycket smutsig	Rengör skivan med en mjuk, luddfri trasa
	Batterierna är urladdade	Byt ut eller ladda batterierna
Brum / störningar (användning i bilen)	Koppla bort anslutningen till bilstereon	Använd en adapterkassett

FELSÖKNING

Svenska

Under inga som helst omständigheter får du på egen hand försöka reparera apparaten, eftersom detta upphäver din garanti!

Problem	Möjlig orsak	Åtgärd
Inget eller dåligt ljud	Dåliga anslutningar	Kontrollera anslutningarna
	Volymkontrollen är inte pådragen	Öka volymen
	Hörluren felaktigt ansluten	Kontrollera och tänk på att vänster (L) och höger (R) skall sitta rätt
	Hörlurskontakten är smutsig	Rengör kontakten
	Starka elektromagnetiska fält nära apparaten	Flytta på spelaren eller sladdarna
	Elektrostatisk urladdning från användaren via CD-spelaren	Tryck en gång på ◀◀ eller ▶▶ eller tryck två gånger på PLAY ▶/SHUFFLE
	Användning i bilen Kraftiga vibrationer	Välj en annan plats för CD-spelaren
	Adapterkassetten är felaktigt insatt	Sätt i den på rätt sätt
	Temperaturen i bilen är för hög/låg	Låt CD-spelaren aklimatisera sig
	Cigarrettändarkontakten/-uttaget är smutsigt	Rengör cigarrettändarkontakten/uttaget
Bilstereons kassettspelare har autoreverse	Ändra riktning på kassettspelarens autoreverse	

Deutschland

Hiermit wird bescheinigt, daß dieses Gerät in Übereinstimmung mit den Bestimmungen der Amtsblattverfügung 1046/1984 funktentstört ist. Der Deutschen Bundespost wurde das Inverkehrbringen dieses Gerätes angezeigt und die Berechtigung zur Überprüfung der Serie auf Einhaltung der Bestimmungen eingeräumt.

Norge

Typeskilt finnes på apparatens underside.

**CLASS 1
LASER PRODUCT**

