

PHILIPS

AZ 6837 Portable Compact Disc Player



Instructions for Use
Mode d'emploi
Instrucciones de manejo
使用説明書



PHILIPS

Australia

Guarantee and Servicepage 52

New Zealand

Guarantee and Servicepage 53

Mexico

Es necesario que lea cuidadosamente su instructivo de manejo.**NOM**
Garantíapág. 54

Ottimizzazione della calibratura del percorso (A partire da software aprile 1996)

Per un adeguamento del percorso rilevato dal computer di navigazione al tratto realmente percorso è possibile usare il punto „Correzione del sensore“ nel menu „Regolazioni“. Il valore di calibratura per i sensori sulla ruota può essere qui spostato da -3,0 % fino a +3,0 % con passi di 0,1 %. E' necessario procedere alla correzione di questo valore solo quando sullo schermo vedete che il simbolo del veicolo sulla cartina digitalizzata è decisamente troppo indietro o troppo avanti in confronto alla posizione reale. Durante un viaggio su rettilineo potete verificare questa situazione usando come punti di riferimento sia ponti sull'autostrada che incroci di strade. Se dopo un tratto dritto di ad. es. 5 km si rileverà un ritardo di circa 50 m, al valore percentuale esistente si dovrà allora addizionare un ulteriore valore di +1%. Per fare questo procedete così:

1. Percorrete un tratto senza forti curve di una lunghezza di 5 - 10 km.
2. Sminate la differenza fra la carta sullo schermo e la realtà aiutandovi con ponti sull'autostrada, incroci o sbocchi. Durante questo confronto la velocità di marcia non deve mai superare i 100 km/h.
3. In caso di ritardo si deve addizionare, e in caso di anticipo defalcare, il valore percentuale rilevato ed a veicolo fermo immettere poi il risultato nel menu „Correzione del sensore“ (se possibile non cambiare più di 1 % per passo). Lo svolgimento della registrazione è il seguente: mediante i tasti cursore selezionare il punto „Fattore di corr.“, attivare con il tasto Enter, con i tasti cursore cambiare il valore esistente e confermare con il tasto Enter. Successivamente viene assunto il valore regolato e commutato nel menu principale.
4. Abbandonare il percorso rettilineo e percorrere almeno 2 - 3 curve (possibilmente a 90° o uscite dell'autostrada) su strada digitalizzata.
5. Controllare la nuova regolazione ripercorrendo un tratto rettilineo di almeno 5 - 10 km.
6. Se necessario ripetere i punti 2 fino 5. Qualora il comportamento di navigazione del vostro veicolo fosse peggiorato, selezionate sul menu la voce „Valore standard“ (valore di correzione 0,0 %) e ricominciate dal punto 1.

Indicazioni:

- La distanza fino al punto di svolta a un incrocio o a un imbocco viene sempre calcolata fino al centro dell'incrocio.
- Un errore di 10 m è assolutamente normale.
- La calibratura del sensore è correttamente eseguita, quando si osserva un errore di all'incirca +/- 10 m sia di anticipo che di ritardo. Questo valore corrisponde alla precisione della carta digitalizzata.

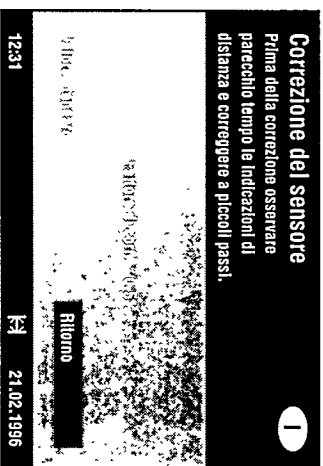

Se preferite comunque non eseguire voi stessi le operazioni di ottimizzazione del sensore, rivolgetevi per cortesia a una officina autorizzata.

Optimization of distance calibration (from software release April 1996 on)

For later adjustment of the distance calculated by the navigation computer compared to the real driven distance, you can select the option "Sensor correction" from the "System Settings" menu. You can adjust the calibration factor for the wheel sensors between -3,0 % to +3,0 % in steps of 0,1 %. You only have to change this factor if there is a bigger difference between the car symbol on the route map and reality. You can check this by means of bridges and junctions after driving a long distance straight ahead.

If for example there is a negative difference of approx. 50 m after driving 5 km straight ahead, you have to add a value of 1 % to the existing proportional factor. For that purpose proceed as follows:

1. Drive a distance of approx. 5 - 10 km without any strong bends.
2. Estimate the difference between the map display (route map) and reality by means of motorway bridges junctions or exits. Do not drive faster than 100 km/h during this process.
3. In case of a negative difference you have to add, otherwise you have to subtract the previously calculated proportional value. Enter the correction factor in the "Sensor correction" menu when you have stopped the car. Avoid changing the value more than 1 % in one go:
Select "Correction factor" with the cursor keys and confirm with the Enter key. Then change the existing value with the cursor keys and confirm with the Enter key. The adjusted factor is stored and the systems switches back to the "Main menu".
4. Turn off the straight road and drive round 2 - 3 strong bends (if possible 90° or a motorway exit) on digitized roads.
5. Check the new adjustment by driving along a straight road of 5 - 10 km again.
6. If necessary, repeat steps 2. to 5. If contrary to expectation the navigational characteristics have deteriorated, select the option "Default" (Correction factor 0.0 %) from the "Sensor correction" menu and start over with step 1.

Notes:

- The distance to the turning point on a junction is always measured at the centre of the junction.
- A tolerance of 10 m is absolutely in the limits.
- The sensor calibration is done correctly if you observe both a positive and a negative difference of approx. 10 m. This meets the precision of the digitized map.

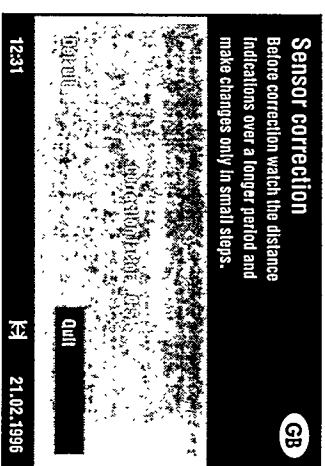

If you do not wish to carry out the sensor calibration yourself, contact your authorized service.

Optimisation de la calibration des trajets (Logiciel depuis avril 1996)

Pour faire concorder à posteriori la distance déterminée par l'ordinateur et celle effectivement parcourue, utilisez le point "Correction de capteur" dans le menu "Configuration du système". La valeur de calibration des capteurs de roue se règle entre - et + 3,0 % par pas de 0,1 %. Vous ne devez modifier cette valeur que si sur la carte affichée par l'écran vous constatez que le symbole Véhicule prend un retard/une avance net(te). Contrôlez-le, après une longue ligne droite, lorsque vous passer un pont d'autoroute ou un carrefour. Exemple: si après 5 km de ligne droite la dérive est de 50 m, rajoutez 1% au pourcentage actuellement réglé. Procédure:

1. Parcourez une distance de 5 à 10 km exempte de virages prononcés.
2. A l'aide des ponts d'autoroutes, de carrefours en croix ou en T, estimez la différence entre ce qu'indique la carte et la réalité. Ne roulez jamais à plus de 100 km/h.
3. Si le symbole a du retard sur la réalité, ajoutez le pourcentage déterminé, si le symbole est en avance, soustrayez ce pourcentage puis, véhicule immobile, programmez le résultat sous le menu "Correction de capteur" (si possible, ne modifiez pas de plus de 1 % d'un coup). Déroulement de la programmation: sélectionnez le point "Facteur de corr." au moyen des touches curseur, puis validez par la touche Enter. L'appareil mémorise le nouveau pourcentage puis commute sur le menu principal ("Sommaire").
4. Quittez la route droite et empruntez-en une autre numérisée comportant au moins 2 ou 3 virages serrés (obligeant à virer à moins à 90°, ou roulez sur autoroute).
5. Contrôlez le nouveau réglage en roulant à nouveau 5 - 10 km en ligne droite.
6. Si nécessaire, effectuez à nouveau les opérations énoncées aux points 2 à 5. Si contre toute attente la précision de navigation a diminué, sélectionnez le point de menu "Valeur standard" (pourcentage de correction: 0,0 %) puis reprenez la procédure depuis le point 1.

Remarques:

- La distance jusqu'au au point de virage à un carrefour en croix ou en T est toujours calculée par l'appareil jusqu'au centre du carrefour.
- Une imprécision de 10 m est absolument normale.
- Les capteurs sont correctement calibrés si le retard ou l'avance se tient dans une plage de ± 10 mètres. Ce degré de précision équivaut à celui de la carte numérisée.

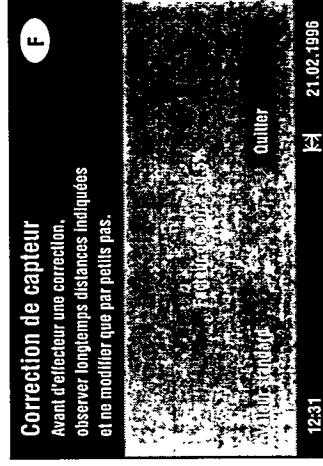

Si vous ne désirez pas optimiser vous-même le réglage des capteurs, adressez-vous à un atelier agréé du service après-vente (SAV).

Optimierung der Wegstrecken-Kalibrierung (Ab Softwarestand April 1996)

Zur nachträglichen Anpassung der vom Navigationscomputer ermittelten Strecke an den tatsächlich gefahrenen Weg ist es möglich, den Punkt „Sensor Korrektur“ im Menü „Einstellungen“ zu verwenden. Der Kalibrierwert für die Radsensoren kann hier von -3,0 % bis + 3,0 % in 0,1 %-Schritten verstellt werden. Die Notwendigkeit zur Verstellung dieses Wertes ergibt sich nur, wenn Sie feststellen, daß auf dem Monitor das Fahrzeugsymbol in der Karte gegenüber der Wirklichkeit deutlich nachläuft oder vorausläuft. Man kann dies nach einer längeren Geradeausfahrt anhand von Autobahnbrücken oder Straßenkreuzungen kontrollieren. Ergibt sich z. B. nach 5 km gerader Fahrt ein Nachlaufen von etwa 50 m, so muß zu dem vorhandenen prozentualen Wert ein zusätzlicher Wert von +1 % addiert werden. Gehen Sie dabei wie folgt vor:

1. Fahren einer Strecke ohne stärkere Kurven von etwa 5 - 10 km Länge.
2. Abschätzen der Differenz zwischen Kartendarstellung und Wirklichkeit anhand von Autobahnbrücken, Kreuzungen oder Einmündungen. Während des Vergleichs keinesfalls mehr als 100 km/h fahren.
3. Bei Nachlaufen addieren, bei Vorausläufen subtrahieren des ermittelten prozentualen Wertes und bei stehendem Fahrzeug eintragen des Ergebnisses im Menü „Sensor Korrektur“ (möglichst nicht mehr als 1 % in einem Schritt verändern). Der Ablauf der Eintragung ist folgender: Anwählen des Punktes „Korrekturfaktor“ mit den Cursor-Tasten, aktivieren mit der Enter-Taste, verändern des bestehenden Wertes mit den Cursor-Tasten und bestätigen mit der Enter-Taste. Danach wird der eingestellte Wert übernommen und in das Hauptmenü umgeschaltet.
4. Abbiegen von der geraden Strecke und fahren von mindestens 2-3 starken Kurven (möglichst 90° oder Autobahnabfahrt) auf digitalisierten Straßen.
5. Kontrolle der neuen Einstellung durch erneutes Fahren einer geraden Strecke von etwa 5 - 10 km Länge.
6. Wenn notwendig, Wiederholung der Punkte 2. bis 5. Sollten sich wider Erwarten die Navigations-eigenschaften Ihres Fahrzeuges eher verschlechtert haben, wählen Sie bitte den Menüpunkt „Voreinstellung“ (Korrekturwert: 0,0 %) und beginnen wieder bei Punkt 1.

Hinweise:

- Die Distanz zum Abbiegepunkt auf einer Kreuzung oder Einmündung wird immer bis zum Kreuzungsmittelpunkt gerechnet.
- Die Entfernung bis zur Ausfahrt auf einer Autobahn ist immer bis zur rot-weiß gestreiften Warmbake gerechnet.
- Eine Abweichung von 10 m ist absolut normal.
- Die Sensorkalibrierung ist dann richtig eingestellt, wenn im Rahmen von etwa +/- 10 m sowohl ein Vorauslaufen als auch ein Nachlaufen zu beobachten ist.

Dies entspricht der Genauigkeit der digitalisierten Karte.

Sollten Sie selbst die Sensor-Optimierung nicht durchführen wollen, wenden Sie sich bitte an Ihre autorisierte Servicewerkstatt.

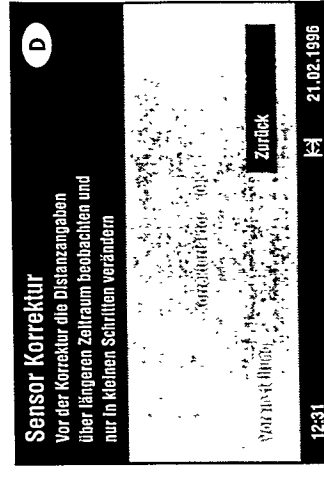

English	Controls4-5 Accessories.....6 Connections6-8 Power Supply9	Operation10-12 General information..13 Troubleshooting .14-15	English
Français	Commandes16-17 Accessoires.....18 Branchements18-20 Alimentation21	Fonctionnement 22-24 Généralités25 Dépiŕstŕge des pannes26-27	Français
Español	Mandos.....28-29 Accesorios30 Conexiones30-32 Alimentación.....33	Funcionamiento..34-36 Información general..37 Detección de anomalías.....38-39	Español
中文	控制器40-41 附件42 連接42-44 電源供給45	操作46-48 一般說明49 故障排除50-51	中文

COMMANDES

Français

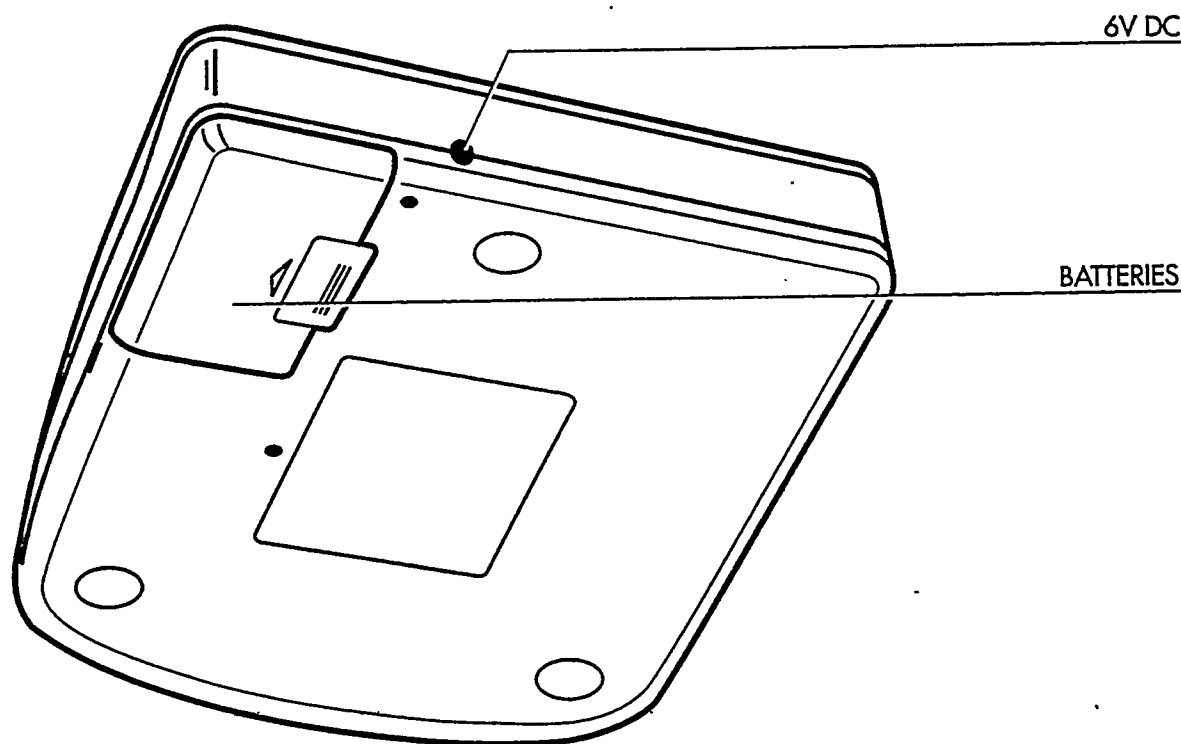
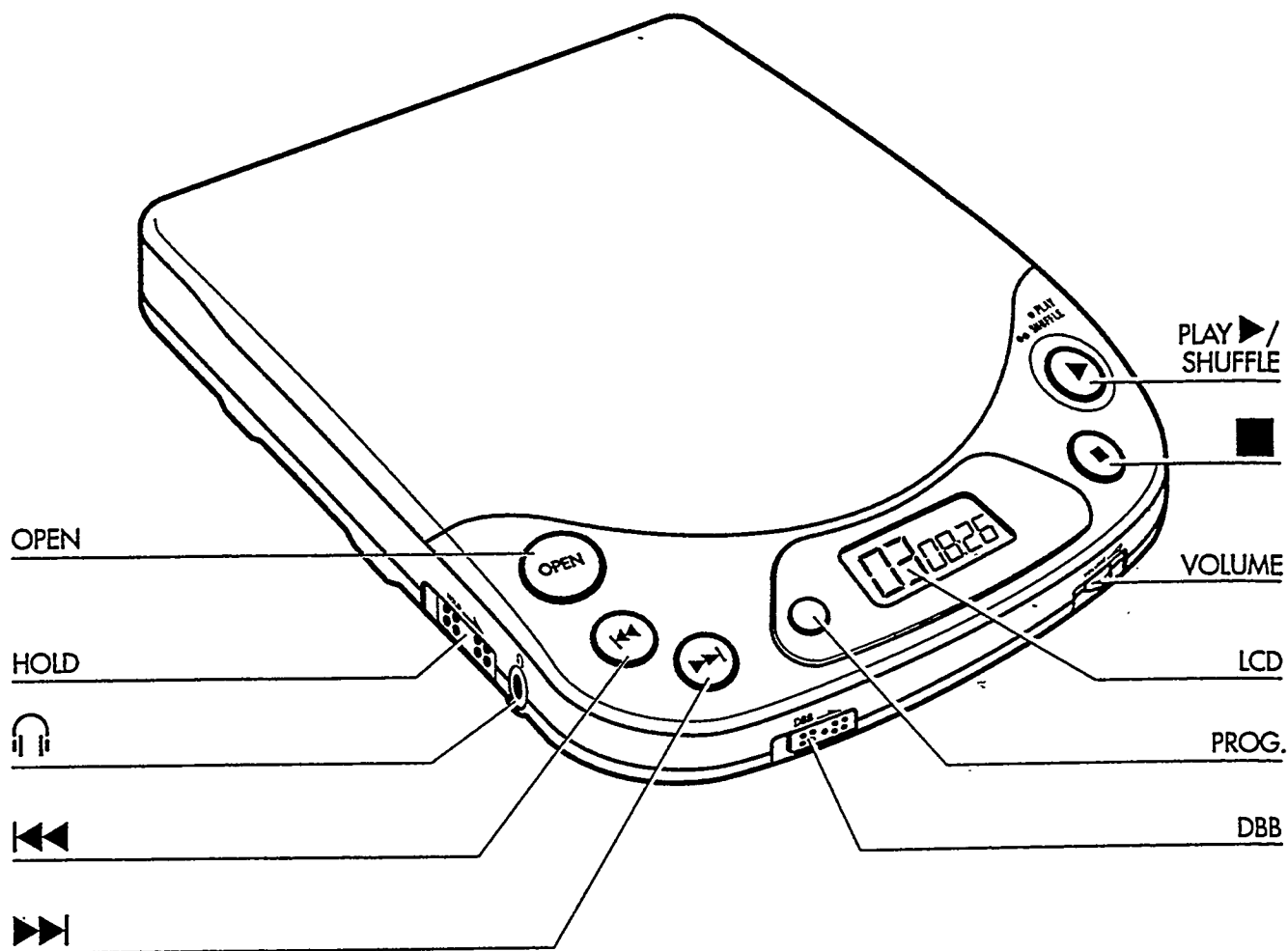

La plaquette signalétique est située sur le dessous de l'appareil.

COMMANDES

- LCD** Permet d'afficher les différents modes de fonctionnement, ainsi que les plages et les durées.
- OPEN** Touche actionnant l'ouverture du compartiment du lecteur de CD.
- VOLUME** Permet de régler le volume à la sortie du casque.
- PLAY ►/SHUFFLE** .. Touche permettant de débiter la lecture du CD et de lire toutes les plages dans un ordre aléatoire.
- Touche permettant d'interrompre la lecture, d'effacer différents réglages et de mettre le lecteur CD hors tension.
- ◀◀ Touche permettant de sélectionner la plage précédente ou, si maintenue enfoncée, servant à rechercher un passage déterminé du CD.
- ▶▶ Touche permettant de sélectionner la plage suivante ou, si maintenue enfoncée, servant à rechercher un passage déterminé du CD.
- PROG.** Touche permettant de mémoriser les plages dans un programme et de vérifier le programme.
- DBB** **Dynamic Bass Boost** : Commutateur de suramplification des fréquences basses
- HOLD** Commutateur servant à activer la fonction HOLD (verrouillage de toutes les fonctions)
- 🎧 Prise casque (3,5 mm)
- 6 V DC** Prise permettant l'alimentation externe.
- Compartiment pour piles** - Permet de loger le support pour piles

Français

Consignes de sécurité en cas d'utilisation du casque

Sécurité d'écoute : N'utilisez pas le casque à volume élevé. Des experts en audiologie mettent en garde contre une utilisation continue à volume élevé, qui peut irrémédiablement endommager l'ouïe.

Sécurité de la circulation : N'utilisez pas le casque pendant que vous conduisez un véhicule. Cela peut provoquer des dommages et est interdit dans plusieurs pays. Même si votre casque est de type "ouvert", conçu pour vous permettre d'entendre les sons extérieurs, ne portez pas le volume à un point tel qu'il vous empêche d'entendre ce qui se passe autour de vous.

Accessoires (fournis ou en option, disponibles auprès de votre revendeur ou de votre centre de service après-vente Philips)

Remarque : Veuillez vous informer auprès de votre revendeur étant donné qu'il se peut que la totalité des accessoires ne soit pas disponible dans votre pays.

SBC 6608 - adaptateur secteur 6V/400mA CC pôle positif à la broche centrale.

SBC 1059 - cordon de raccordement doté d'une fiche stéréo de 3,5 mm et de deux fiches chinch.

SBC 1085 - cordon de raccordement doté d'une fiche jack de 3,5 mm aux deux extrémités.

SBC 8254/8232/3207/3208 - mini haut-parleurs dotés d'amplificateur.

SBC 6255/SBC 6250 - étui de protection du lecteur de CD en cas de transport.

SBC 3557 MK III - kit d'utilisation en voiture (cassette adaptatrice et convertisseur de tension).

SBC 3547 MK II - plaque de montage absorbant les chocs, montée sur "col de cygne" flexible.

Français

Branchement du casque (fourni)

- Connectez le casque fourni (fiche jack 16-32 ohms/3,5 mm) à la prise .

Remarque :

Utilisez cette prise pour connecter également
- votre système HiFi (câble de signal SBC 1059)
ou votre autoradio (adaptateur cassette du kit
d'accessoires pour voiture SBC 3557 ou câble
de signal SBC 1085) : dans les deux cas, le
volume du lecteur de CD doit être réglé en
position médiane (environ 6-8);

- les mini haut-parleurs SBC 8254/8232/3207/3208;
reportez-vous à ce sujet aux accessoires.

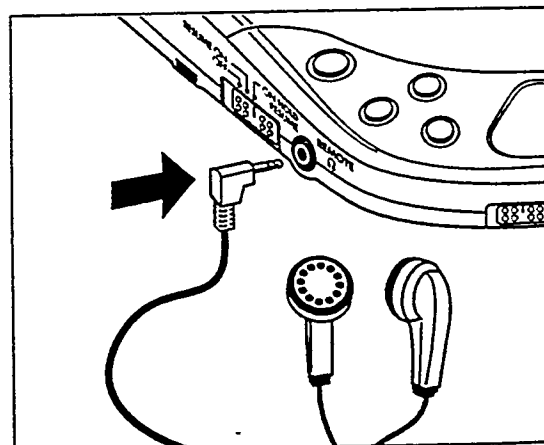

BRANCHEMENTS

Haut-parleurs actifs

- 1 Connecter le haut-parleur gauche au haut-parleur droit.
- 2 Brancher le haut-parleur droit sur la prise  du lecteur de CD.
- 3 Activer les haut-parleurs en faisant coulisser le curseur **POWER**, situé à l'arrière du haut parleur droit, en position **ON** (– sous tension).
- 4 Mettre le lecteur de CD sous tension, régler le volume entre 6 et 8 et régler le son à l'aide des commandes des réglage des haut-parleurs.

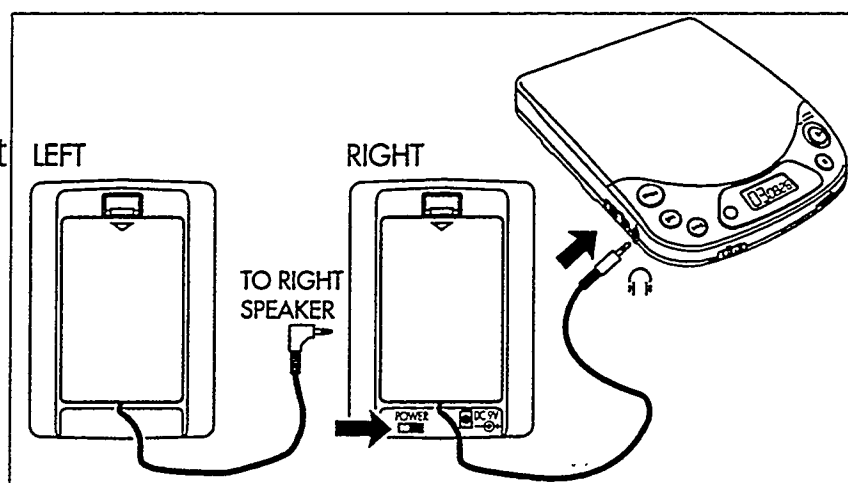

Français

Remarques:

- Afin d'éviter une consommation électrique permanente, veiller à éteindre les haut-parleurs actifs lorsque l'on ne les utilise pas.
- Vérifier la polarité et le tension, mentionnées sur les haut-parleurs, lors du branchement sur une source d'alimentation externe.

CD OUT – pour une reproduction CD par votre système stéréo

- 1 Tournez pour diminuer le volume de votre système stéréo.
- 2 Branchez le câble de signal fourni SBC 1059 sur la prise  du lecteur de CD et sur les prises d'entrée CD IN, AUX(iliaire) ou LINE IN de l'autre appareil (amplificateur, récepteur, magnétophone, etc.).
- 3 Mettre le lecteur de CD sous tension, régler le volume entre 6 et 8 et régler le son à l'aide des commandes du système stéréo.

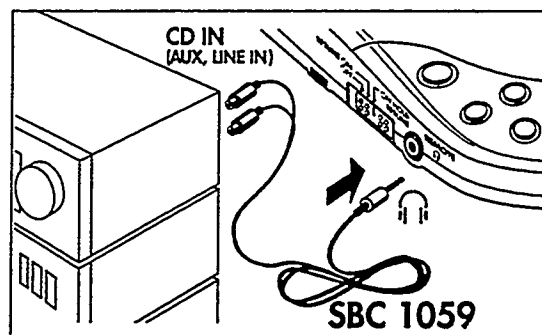

BRANCHEMENTS

Branchements pour la voiture

Français

- 1 Choisissez un endroit approprié et sûr pour le lecteur de CD, sur une surface horizontale, stable et sans vibrations, de manière à ce qu'il ne représente aucun danger pour le conducteur ou les passagers et qu'il ne les gêne pas.

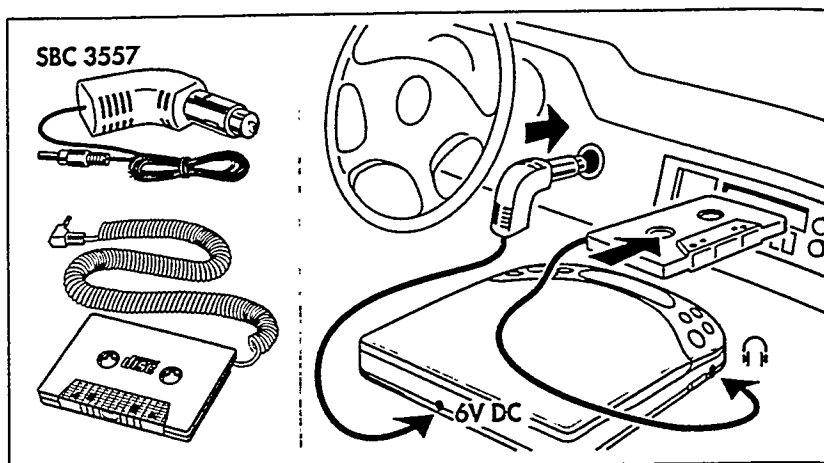

- 2 Branchez la fiche CC du convertisseur de tension (courant continu de 6 V/500 mA, $\diamond \rightarrow \ominus \diamond$ pôle positif \diamond à la broche centrale *uniquement pour une batterie de voiture de 12 V, mise à la masse négative*) sur la prise 6 V DC du lecteur de CD.
 - 3 Insérez ensuite le convertisseur de tension dans la prise allume-cigare. Si nécessaire, nettoyez la prise allume-cigare afin d'obtenir un bon contact électrique.
 - 4 Baissez le volume et **neutralisez la fonction autoreverse (si l'appareil en est doté) du lecteur de cassettes du véhicule.**
 - 5 Branchez la fiche de la cassette adaptatrice sur la prise \mathcal{C} du lecteur de CD.
 - 6 Introduisez avec précaution la cassette dans le lecteur de cassettes du véhicule.
 - 7 Faites attention à ce que le cordon ne vous incommode pas lorsque vous conduisez.
 - 8 Débutez la lecture du CD, mettez le volume en sa position médiane (environ position 6-8) en le réglant à l'aide des touches de l'autoradio.
- Pour retirer la cassette, appuyez sur la touche d'éjection du lecteur de cassettes.
 - Retirez toujours le convertisseur de tension lorsque le lecteur de CD n'est pas utilisé.

Remarques relatives à l'utilisation dans le véhicule :

- Evitez toute chaleur excessive provenant du chauffage du véhicule ou de la lumière directe du soleil, par exemple si vous gardez le véhicule en plein soleil. Evitez également l'humidité, la poussière et la saleté.
- N'enlevez pas la couche protectrice de la tête en métal de la cassette adaptatrice.
- Si votre autoradio est doté de la prise LINE IN (entrée de ligne), il est recommandé de l'utiliser pour le branchement au lieu de la cassette adaptatrice. Connectez le câble de signal SBC 1085 (en option) à cette prise LINE IN et à la prise \mathcal{C} du lecteur de CD.

ALIMENTATION

Adaptateur secteur SBC 6608

- 1 Assurez-vous que la tension locale correspond à celle de l'adaptateur (voir Accessoires).
 - 2 Connectez l'adaptateur secteur à la prise 6 V DC du lecteur et à la prise murale.
- Débranchez toujours l'adaptateur si vous ne l'utilisez pas.

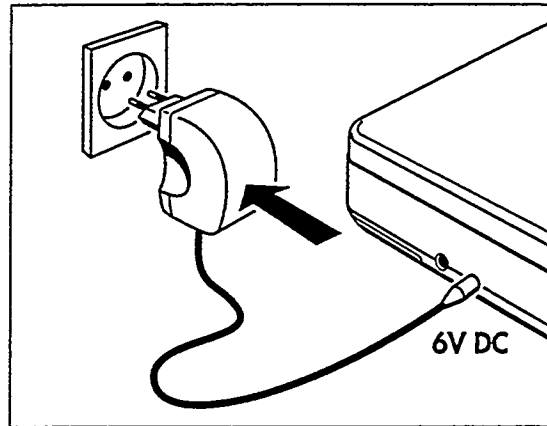

Piles de type R6, UM3 ou AA

- Ouvrez le compartiment pour piles et insérez quatre piles rechargeables au nickel-cadmium ou des piles alcalines.
- Durée de lecture approximative dans des conditions normales d'utilisation: piles alcalines: 12 heures / piles nickel-cadmium: 4 heures.
- Retirez les piles si elles sont arrivées à épuisement ou si le lecteur de CD ne doit pas être utilisé pendant longtemps.

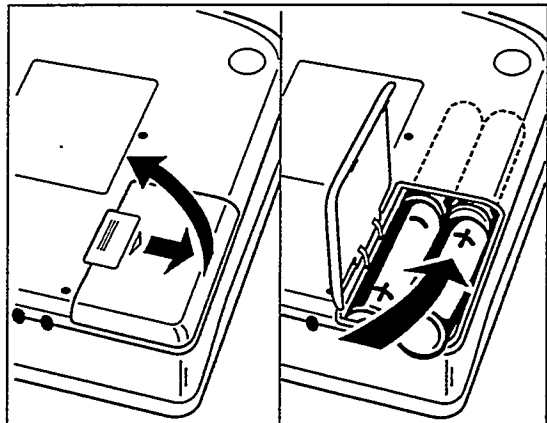

Français

FONCTIONNEMENT

Lecture d'un CD

- 1 Appuyez sur OPEN pour ouvrir le couvercle du lecteur de CD.
- 2 Exercez une légère pression sur son centre afin qu'il s'adapte bien au moyeu.
- 3 Refermez le couvercle en appuyant sur son côté gauche.
- 4 Appuyez sur PLAY ►/SHUFFLE afin de débiter la lecture.
→ Indication de l'afficheur, par exemple:
2 = plage en cours de lecture / 1:08 = durée écoulée de la plage en cours de lecture:

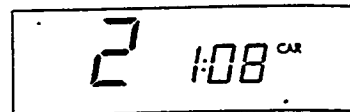

- 5 Réglez le son à l'aide des commandes VOLUME et DBB.
- 6 Si vous appuyez sur PLAY ►/SHUFFLE pendant la lecture d'un CD, toutes les plages seront lues dans un ordre aléatoire. Appuyez à nouveau sur cette touche pour revenir à la lecture normale du CD.

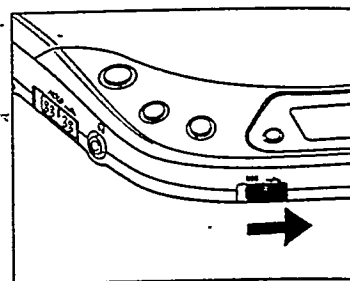

- 7 Appuyez sur ■ afin de finir la lecture du CD
→ Indication de l'afficheur, par exemple: 23 = nombre total des plages / 69:33 = durée de lecture totale.

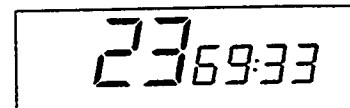

- Si vous appuyez à nouveau sur la touche ■, vous mettez l'appareil hors tension.

Remarque : Si aucune touche n'est enfoncée pendant 60 secondes, l'appareil se mettra automatiquement hors tension.

Insertion du CD

- Insérez un CD audio, l'étiquette dirigée vers le haut.

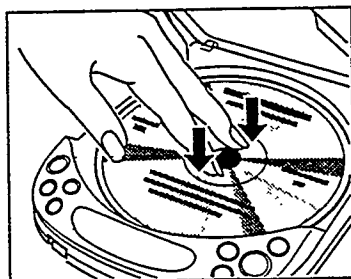

Retrait du CD

- Saisissez le CD par la périphérie et appuyez doucement sur le moyeu.

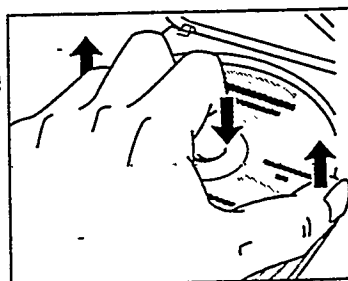

FONCTIONNEMENT



Sélection d'une autre plage :

- Appuyez brièvement une fois/plusieurs fois sur ◀◀ ou ▶▶ afin de revenir au début de la plage en cours, de la (des) plage(s) précédente(s) ou suivante(s).
 - Indication de l'afficheur : le numéro de la plage sélectionnée.
 - Pendant la lecture du CD : la lecture du CD se poursuit automatiquement par la plage sélectionnée.
 - En mode stop: appuyez sur PLAY ▶/SHUFFLE afin de débiter la lecture du CD.

Recherche d'un passage déterminé en mode PLAY:

- 1 Maintenez enfoncée la touche ◀◀ ou ▶▶ afin de retrouver un passage déterminé en avant ou en arrière.
 - La lecture du CD se poursuit à un faible volume.
- 2 Relâchez la touche lorsque vous avez atteint le passage désiré.

Remarque : En mode de lecture aléatoire ou pendant la lecture d'un programme, la recherche est uniquement possible à l'intérieur d'une plage déterminée.

HOLD – verrouillage de toutes les touches

- Faites coulisser le commutateur vers la droite afin de neutraliser toutes les touches (à l'exception de OPEN).
 - L'afficheur indiquera HOLD.
 - L'appareil est à présent protégé contre toute commande accidentelle des touches lorsque vous emportez le lecteur de CD.

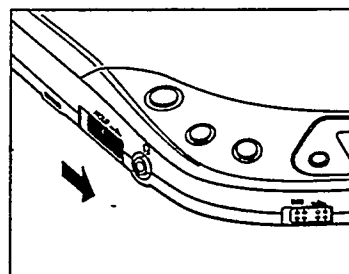

FONCTIONNEMENT

PROG – Programmation des plages

Vous pouvez sélectionner un nombre de titres et les stocker dans la mémoire dans l'ordre voulu. Un titre peut être programmé plus d'une seule fois. Un maximum de 20 titres peut être programmé dans la mémoire.

- 1 Sélectionnez la plage souhaitée à l'aide des touches ◀◀ et ▶▶.
 - 2 Dès que la plage désirée est affichée, appuyez sur PROG. afin de la mémoriser.
→ Indication de l'afficheur : numéro de la plage/
P / nombre total des plages mémorisées, par exemple
 - 3 Sélectionnez et programmez de cette manière tous les titres désirés.
- Vous pouvez revoir vos réglages en appuyant sur PROG. pendant plus d'une seconde.
→ L'afficheur montrera les titres programmés restants dans l'ordre choisi.
Alors qu'aucun programme n'est mémorisé, l'indication NO PROG apparaît sur l'afficheur.

L'afficheur à cristaux liquides affiche le chiffre '8' à gauche, le mot 'PROGRAM' en petits caractères au-dessus de 'P06' à droite.

L'afficheur à cristaux liquides affiche le texte 'NO PROG' en lettres majuscules.

Remarques:

- Si vous essayez d'introduire plus de 20 plages FULL apparaîtra sur l'afficheur.
- Si vous appuyez sur PROG. sans avoir sélectionné de plage au préalable, l'afficheur indiquera SELECT.

L'afficheur à cristaux liquides affiche le mot 'PROGRAM' au-dessus du mot 'FULL'.

L'afficheur à cristaux liquides affiche le mot 'SELECT' en lettres majuscules.

Lecture du programme :

- Si vous avez sélectionné les plages en mode stop, appuyez sur PLAY ▶/SHUFFLE.
- Si vous avez sélectionné les plages pendant la lecture du CD, appuyez d'abord sur ■ et ensuite sur PLAY ▶/SHUFFLE.

Effacement du programme en mode STOP:

- Appuyez sur la touche ■ afin d'effacer le programme.
→ L'indication CLEAR apparaît brièvement sur l'afficheur et PROGRAM disparaît.

L'afficheur à cristaux liquides affiche le mot 'CLEAR' en lettres majuscules.

Remarque : Si vous interrompez l'alimentation ou si vous ouvrez le compartiment, vous effacerez également le programme.

GÉNÉRALITÉS

Entretien

- La lentille (X) ne doit pas être nettoyée.
- N'exposez pas le lecteur de CD, la pile et les disques à la pluie et à l'humidité, au sable, à la poussière ou à une chaleur excessive provoquée par des appareils de chauffage ou par la lumière directe du soleil, par exemple à l'intérieur d'un véhicule garé en plein soleil.
- De la buée peut se former sur la lentille si le lecteur est transporté soudainement d'un endroit froid à un endroit plus chaud. Si cela se produit, il n'est pas possible d'écouter un disque. Laissez le lecteur de CD dans un endroit chauffé jusqu'à ce que l'humidité s'évapore.
- Vous pouvez nettoyer le lecteur de CD à l'aide d'une peau de chamois douce légèrement humidifiée. N'utilisez pas de produits de nettoyage car ils pourraient avoir un effet corrosif.
- Manipulez toujours les disques par le bord et remettez-les toujours dans leur boîtier après usage.
- Pour nettoyer le CD, frottez en ligne droite du centre vers la périphérie, à l'aide d'un chiffon doux non pelucheux. Un agent de nettoyage peut endommager le disque!
- Si un CD nouvellement acheté ne reste pas en place sur le moyeu, cela peut provenir de petites bavures sur le bord de l'orifice central du disque. Vous retirerez ces bavures en frottant le bord de l'orifice central à l'aide d'un crayon ou d'un objet du même genre.

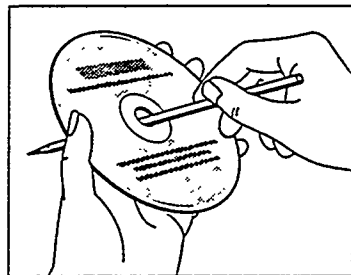
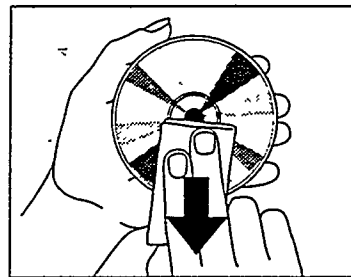
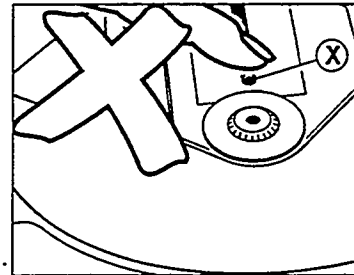

Français

Informations relatives à l'environnement

- Veillez observer les règlements locaux lorsque vous vous débarrassez des matériaux d'emballage, des piles usées et de votre ancien appareil.
- Tous les matériaux d'emballage superflus ont été supprimés. Nous avons fait notre possible afin que l'emballage soit facilement séparable en trois types de matériau: carton (boîte), polystyrène expansible (matériel tampon), polyéthylène (sachets, panneau en matière plastique cellulaire).
 - Votre appareil est composé de matériaux pouvant être recyclés s'il est démonté par une firme spécialisée.
 - Ne jetez pas les piles usées avec vos déchets ménagers.

DÉPISTAGE DES PANNES

- Si une panne se produit, vérifiez les points suivants avant de faire appel à un réparateur.
- Si vous ne pouvez trouver de solution au problème à l'aide des conseils suivants, adressez-vous à votre revendeur ou au service entretien.

Français

Problème	Cause possible	Remède
Absence d'alimentation ou la lecture ne commence pas.	Piles	
	Les piles ne sont pas insérées correctement	Insérez-les correctement
	Les piles sont arrivées à épuisement	Changez (ou rechargez) les piles
	Les fiches de contact des piles sont sales	Nettoyez les fiches de contact à l'aide d'un chiffon
	Adaptateur secteur	
	Connexion lâche	Connectez bien l'adaptateur
	Utilisation en voiture	
	L'allume-cigare n'est pas alimenté quand le contact du véhicule est coupé	Utilisez les piles comme alimentation supplémentaire
La lecture ne commence pas / interruption de la lecture. Indication sur l'afficheur: -aucune -ou HOLD -ou ERROR -ou NO DISC	Le compartiment du lecteur de CD n'est pas bien refermé	Veillez à bien refermer le compartiment
	Condensation due à l'humidité	Laissez le CD dans un endroit chauffé afin que l'humidité s'évapore
	Le CD n'a pas été inséré ou l'a été incorrectement	Insérez un CD, la face imprimée vers le haut
	La fonction HOLD est activée	Neutralisez cette fonction
	Le CD est sale	Nettoyez le CD avec un chiffon
	Le CD est rayé	Utilisez un autre CD
	Les piles sont arrivées à épuisement	Changez (ou rechargez) les piles

DÉPISTAGE DES PANNES

En aucun cas vous ne devez essayer de réparer vous-même l'appareil, car vous perdriez tout droit en matière de garantie.

Français

Problème	Cause possible	Remède
Ronflement ou bruit en voiture	Entrée de l'auroradio inadaptée	Utilisez une cassette adaptatrice
Absence de son ou mauvaise qualité du son	Connexions lâches ou incorrectes	Vérifiez les branchements
	Le volume est au niveau min.	Augmentez le volume
	Vous avez mis le casque dans le mauvais sens	Faites attention aux indications L (gauche) et R (droite)
	La fiche du casque est sale	Nettoyez la fiche
	Puissant champ magnétique près du lecteur de CD	Modifiez les branchements ou l'emplacement
	Décharge électrostatique de l'utilisateur via le lecteur de CD	Appuyez une seule fois sur ◀ ou ▶ ou deux fois sur PLAY ▶/SHUFFLE
	Utilisation en voiture	Trouvez un autre emplacement pour l'appareil
	Fortes vibrations	
	La cassette adaptatrice est insérée incorrectement	Insérez correctement la cassette
	La température dans la voiture est trop élevée/basse	Ouvrez la couvercle de CD et attendez quelques minutes
L'allume-cigare est sale	Nettoyez la prise	
Mauvais sens de lecture de la lecture fonction autoreverse du de cassettes de votre autoradio	Modifiez le sens de défilement	

**CLASS 1
LASER PRODUCT**

