

# PHILIPS

AZ 6834 / AZ 6835 Portable Compact Disc Player



<b>English</b>	Controls .....	4-5	Operation .....	8-10
	Power Supply .....	6	General information..	11
	Connections .....	7	Troubleshooting...	12-13
	Accessories.....	7		

<b>Français</b>	Commandes .....	14-15	Fonctionnement ...	18-20
	Alimentation .....	16	Généralités .....	21
	Branchements.....	17	Dépistage des	
	Accessories .....	17	pannes .....	22-23

<b>Español</b>	Mandos .....	24-25	Funcionamiento ...	28-30
	Alimentación .....	26	Información general..	31
	Conexiones.....	27	Detección de	
	Accesorios .....	27	anomalías.....	32-33

<b>Deutsch</b>	Bedienungselemente	34-35	Bedienung .....	38-40
	Stromversorgung .....	36	Allg. Informationen...	41
	Anschlüsse.....	37	Fehlersuche .....	42-43
	Zubehör.....	37		

<b>Nederlands</b>	Bedieningsknoppen.	44-45	Bediening .....	48-50
	Voeding.....	46	Algemene gegevens..	51
	Aansluitingen .....	47	Verhelpen van	
	Accessoires .....	47	storingen .....	52-53

<b>Italiano</b>	Comandi .....	54-55	Funzionamento ....	58-60
	Alimentazione .....	56	Informazioni generali..	61
	Collegamenti .....	57	Ricerca guasti.....	62-63
	Accessori .....	57		

<b>Svenska</b>	Kontroller .....64-65	Användning .....68-70
	Strömförsörjning.....66	Allmän information...71
	Anslutningar.....67	Felsökning .....72-73
	Tillbehör.....67	

**Svenska**

<b>Dansk</b>	Betjeningsknapper ...74-75	Anvendelse.....78-80
	Strømforsyning.....76	Generel information..81
	Tilslutninger .....77	Fejlsøgning.....82-83
	Tilbehør.....77	

**Dansk**

<b>Suomi</b>	Käyttöpainikkeet ..84-85	Käyttö .....88-90
	Käyttäjännite.....86	Yleistä .....91
	Kytkenät .....87	Tarkistusluettelo ...92-93
	Lisätarvikkeita .....87	

**Suomi**

<b>Ελληνικά</b>	Χειριστήρια.....94-95	Γενικές πληροφορίες ..... 101
	Τροφοδοσία.....96	Διόρθωση βλαβών .....102-103
	Συνδέσεις.....97	
	Εξαρτήματα.....97	
	Λειτουργία.....98-100	

**Ελληνικά**

<b>Português</b>	Comandos .....104+105	Funcionamento.108-110
	Alimentação .....106	Informações gerais .111
	Ligações .....107	Avarias .....112-113
	Acessórios.....107	

**Português**

# BEDIENUNGSELEMENTE

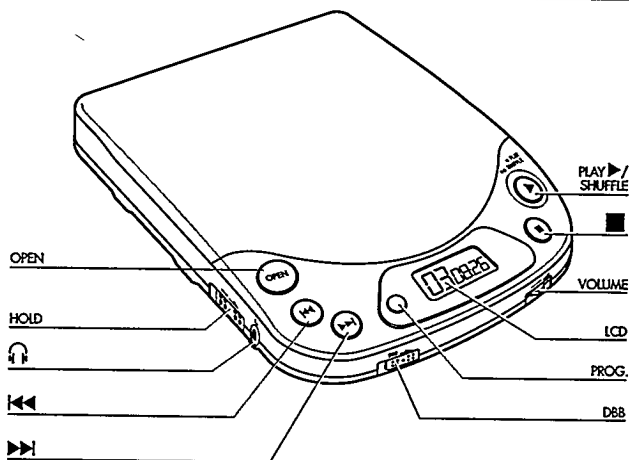

Deutsch

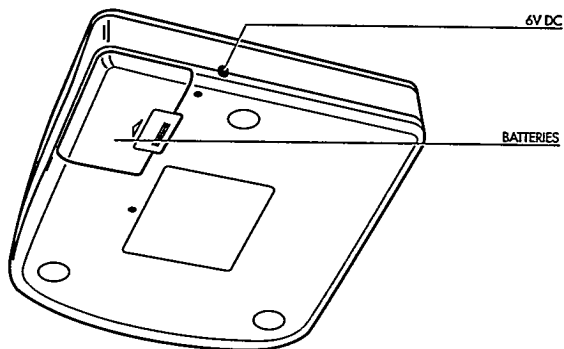

***Dieser CD-Spieler entspricht den Funkentstörungsvorschriften der Europäischen Union.  
Das Typenschild befindet sich auf der Unterseite des Gerätes.***

# BEDIENUNGSELEMENTE

- LCD** Zum Darstellen der verschiedenen Wiedergabefunktionen sowie Titel- und Zeitanzeigen
- OPEN**.....Taste zum Öffnen des CD-Spielerdeckels
- VOLUME**.....Lautstärkeregler für den Kopfhörerausgang
- PLAY ►/SHUFFLE** ..Taste zum Starten der Wiedergabe und zum Abspielen aller Titel in zufälliger Reihenfolge
- .....Taste zum Stoppen der Wiedergabe, zum Löschen diverser Einstellungen und Abschalten des CD-Spielers
- ◀◀ .....Taste zum Wählen des vorhergehenden Musiktitels oder bei längerem Drücken einer beliebigen Stelle der CD
- ▶▶ .....Taste zum Wählen des nächsten Musiktitels oder bei längerem Drücken einer beliebigen Stelle der CD
- PROG**.....Taste zum Speichern von Musiktiteln in einem Programm und zum Überprüfen dieses Programmes
- DBB**.....**Dynamic Bass Boost:** Taste zum Anheben der Bässe
- HOLD**.....Schalter zum Wählen der HOLD-Funktion (Sperren aller Tasten)
- 🎧 .....Kopfhörer-Buchse (3,5 mm Stereo-Klinke)
- 6 V DC** .....Buchse für externe Stromversorgung
- Batteriefach** .....zum Einlegen von vier Batterien

## Kopfhörer ja – aber mit Köpfchen

**Sicherheit beim Hören:** Stellen Sie keine zu hohe Lautstärke ein. Fachleute raten von kontinuierlichem Musikhören mit hoher Lautstärke über einen längeren Zeitraum ab, da hierdurch das Gehör Schaden nehmen kann.

**Sicherheit im Straßenverkehr:** Verwenden Sie den Kopfhörer nicht beim Fahren. Dies kann die Sicherheit im Straßenverkehr beeinträchtigen und ist in vielen Ländern verboten. Auch wenn Sie einen 'offenen' Kopfhörer verwenden, mit dem Sie Außengeräusche wahrnehmen können, sollten Sie die Lautstärke immer so einstellen, daß Sie noch hören können, was um Sie herum vorgeht.

# STROMVERSORGUNG

## Netzadapter SBC6608/6622 (mitgeliefert bzw. zusätzlich erhältlich)

- 1 Achten Sie darauf, daß die Spannung des Adapters mit der örtlichen Netzspannung übereinstimmt (siehe Zubehör).
  - 2 Verbinden Sie den Netzadapter mit der Buchse 6 V DC des CD-Spielers und der Wandsteckdose.
- Trennen Sie den Adapter immer vom Netz, wenn Sie ihn nicht benutzen.

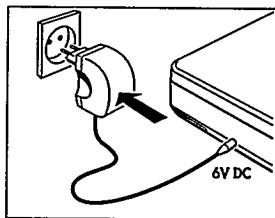

## Batterien, Typ R6, UM3 od. AA (mitgeliefert bzw. zusätzlich erhältlich)

- Öffnen Sie das Batteriefach und legen Sie entweder vier aufladbare NiCd-Batterien oder vier Alkali-Batterien ein.

Durchschnittliche Betriebszeit unter normalen Bedingungen: -Alkali-Batterien: 12 Stunden /  
-NiCd-Batterien: 4 Stunden

- Entfernen Sie die Batterien, wenn Sie leer sind oder längere Zeit nicht benutzt werden.

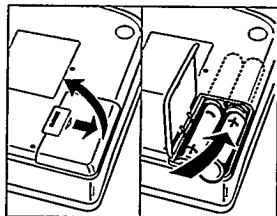

Deutsch

*nur für AZ 6835:*

## Aufladen von Philips SBC 6445 NiCd-Batterien im CD-Spieler

Jedes Mal wenn der Netzadapter angeschlossen ist, werden die Batterien *automatisch* aufgeladen. Durchschnittliche Ladezeit: 14 Stunden.

*Anmerkungen: - Bei Verwendung von aufladbaren Batterien empfehlen wir Philips SBC 6445-Batterien zu verwenden, da konventionelle NiCd-Batterien nicht im CD-Spieler aufgeladen werden können.*

*- Bei unregelmäßiger Verwendung der Philips Batterien SBC 6445 empfehlen wir, etwa einmal pro Monat die Batterien komplett zu entladen und danach wiederaufzuladen.*

## Anschließen der Kopfhörer (mitgeliefert)

- Schließen Sie den mitgelieferten Kopfhörer (16-32 Ohm / 3,5 mm-Stecker) an die Buchse  $\Omega$  an.

*Anmerkung: Verwenden Sie diese Buchse auch zum Anschließen von:*

*- Ihrer HiFi-Stereoanlage (Signalkabel SBC 1059)  
oder des Autoradios (Autozubehörsatz SBC 3557  
bzw. Signalkabel SBC 1085):*

*stellen Sie die Lautstärke des CD-Spielers auf Mittelposition (ca. 6-8).*

*- Mini-Lautsprechersysteme SBC 8254/8232/3207/3208,  
siehe Zubehör.*

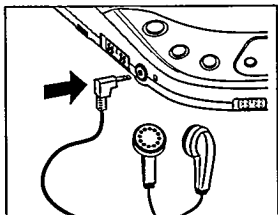

## Zubehör – mitgeliefert bzw. zusätzlich bei Ihrem Händler oder Ihrem Philips Service-Center erhältlich

*Anm.: Bitte wenden Sie sich wegen genaueren Informationen an Ihren Händler, da unter Umständen nicht alle angeführten Zubehörartikel in Ihrem Land verfügbar sind.*

**SBC 6608/SBC6622** - Netzadapter 6 V/400 mA Gleichspannung, Pluspol am Mittelstift (für AZ6834 und AZ6835).

**SBC 6619** - Netzadapter 6 V/600 mA Gleichspannung, Pluspol am Mittelstift (für AZ6835).

**SBC 6445** (ausschließlich für AZ 6835) - Im Gerät aufladbare NiCd Batterien.

**SBC 1059** - Signalkabel mit einem 3,5mm-Klinkenstecker und zwei "Cinch-Stecker".

**SBC 1085** - Signalkabel mit einem 3,5 mm-Klinkenstecker an beiden Enden.

**SBC 8254/8232/3207/3208** - Mini-Lautsprechersystem mit Verstärker.

**SBC 6255 / SBC 6250** - Schützende Tragetasche.

**SBC 3557 Mk III** - KFZ-Zubehörsatz (Adaptercassette und Spannungswandler).

**SBC 3547 Mk II** - stoßdämpfende Montageplatte mit beweglichem "Schwanenhals".

# BEDIENUNG

## Abspielen der CD

- 1 Drücken Sie OPEN um den CD-Deckel zu öffnen.
- 2 Legen Sie eine Audio-CD mit der Beschriftung nach oben ein.
- 3 Schließen Sie den Deckel durch Drücken an seiner linken Seite.
- 4 Drücken Sie PLAY ►/SHUFFLE um die Wiedergabe zu starten.  
→ Displayanzeige, Beispiel: 2 = Nummer des aktuellen Titels / 1:08 = abgespielte Zeit des aktuellen Titels.
- 5 Stellen Sie den Sound mit dem VOLUME-Regler und der Taste DBB ein.
- 6 Wenn Sie während der Wiedergabe PLAY ►/SHUFFLE drücken, werden alle Titel auf der CD in zufälliger Reihenfolge abgespielt. Drücken Sie nochmals PLAY ►/SHUFFLE um zur normalen Wiedergabe zurückzukehren.
- 7 Drücken Sie STOP ■ um die Wiedergabe zu beenden.  
→ Displayanzeige, Beispiel: 23 = Gesamtanzahl der Titel / 69:33 = Gesamtwiedergabezeit.

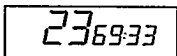
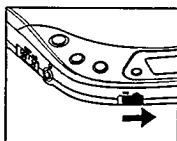
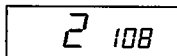

- Wenn Sie nochmals STOP ■ drücken, schalten Sie das Gerät ab.

*Anm.: Wenn 60 Sekunden lang keine Taste gedrückt wird, schaltet sich das Gerät automatisch ab.*

Deutsch

## Einlegen der CD

- Drücken Sie leicht auf die CD, sodaß sie fest auf der Spindel sitzt.

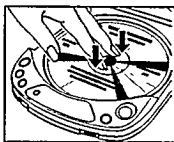

## Herausnehmen der CD

- Fassen Sie die CD an Rand und drücken Sie leicht die Spindel in der Mitte.







## Auswählen eines Musiktitels

- Drücken Sie einmal/mehrmals kurz **◀◀** oder **▶▶** um zum Anfang des aktuellen/vorhergehenden Musiktitels zu springen.
  - Displayanzeige: ausgewählter Musiktitel
  - Während der Wiedergabe: Die Wiedergabe setzt automatisch mit dem ausgewählten Titel fort.
  - In Position Stop: Drücken Sie **▶**/SHUFFLE um die Wiedergabe zu starten.

## Suchen einer bestimmten Stelle (während der Wiedergabe):

- 1 Halten Sie **◀◀** oder **▶▶** gedrückt um eine bestimmte Stelle auf der CD in Vorwärts- oder Rückwärtsrichtung zu suchen.
  - Die Wiedergabe wird während der Suche leise fortgesetzt.
- 2 Lassen Sie die Taste los, wenn die gewünschte Stelle erreicht ist.

*Anm.: Während der Shuffle-Funktion oder wenn ein Programm wiedergegeben wird, ist das Suchen nur innerhalb des aktuellen Titels möglich.*

Deutsch

## HOLD – Deaktivieren aller Tasten

- Schieben Sie den Schalter nach rechts um alle Tasten (außer der Taste OPEN) zu deaktivieren
  - Displayanzeige: HOLD.
  - Die Wiedergabe einer CD kann jetzt nicht mehr durch unabsichtliches Berühren einer Taste unterbrochen werden, z.B. wenn Sie den CD-Spieler mit sich tragen.

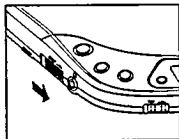

# BEDIENUNG

## PROG. – Programmieren von Musiktiteln

Sie können einige Titel auswählen und in der von Ihnen gewünschten Reihenfolge speichern. Jeder Titel lässt sich beliebig oft speichern. Sie können bis zu 20 Musiktitel speichern:

- 1 Wählen Sie mit ◀◀ oder ▶▶ den gewünschten Musiktitel.
  - 2 Sobald der gewünschte Titel im Display angezeigt wird, drücken Sie PROG. um diesen Titel im Programm abzuspeichern.  
→ Displayanzeige: Titelnummer / P / Gesamtanzahl der gespeicherten Titel, z.B.
  - 3 Wählen und speichern Sie auf diese Weise alle gewünschten Titel.
- Überprüfen Sie Ihr Programm, indem Sie PROG. über 1 Sek gedrückt halten.  
→ Das Display zeigt nacheinander in der gespeicherten Reihenfolge alle Titelnummern an. Wenn Sie PROG. drücken obwohl kein Programm gespeichert ist, wird NO PROG im Display angezeigt.

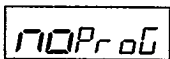
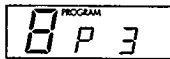

Anmerkung:

- Wenn Sie versuchen mehr als 20 Titel zu speichern, wird im Display FULL angezeigt.
- Wenn Sie PROG. drücken ohne vorher einen Titel zu selektieren, wird im Display SELECT angezeigt.

Deutsch

### Abspielen des Programmes:

- Wenn Sie die Titel in Position Stop gespeichert haben, drücken Sie PLAY ▶/SHUFFLE.
- Wenn Sie die Titel während der Wiedergabe gespeichert haben, drücken Sie zuerst ■ und dann PLAY ▶/SHUFFLE.

### Löschen des Programmes (in Position Stop):

- Drücken Sie ■ um das gesamte Programm zu löschen.  
→ Im Display leuchtet kurz CLEAR auf und PROGRAM erlischt.

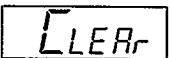

Anm.: Durch Unterbrechen der Stromversorgung oder durch Öffnen des CD-Spielerdeckels wird das Programm auch gelöscht.

# ALLGEMEINE INFORMATIONEN

## Wartung und CD-Handhabung

- Berühren Sie niemals die Linse des CD-Spielers (⊗)!
- Schützen Sie den CD-Spieler, die Batterien und die CDs vor Regen, Feuchtigkeit, Sand, Staub und übermäßiger Hitze durch z.B. Heizgeräte oder direktem Sonnenschein (z.B. in der Sonne geparktes Auto).
- Bei einem raschen Wechsel von kalter in warme Umgebung kann sich die Linse beschlagen. Das Spielen einer CD ist dann nicht möglich. Lassen Sie dem Gerät, Zeit um sich zu akklimatisieren.



- Reinigen Sie den CD-Spieler mit einem leicht mit Wasser angefeuchteten Lederlappen. Verwenden Sie keine Reinigungsmittel, da diese das Gehäuse angreifen können.



- Greifen Sie die CDs immer am Rand an und legen Sie sie nach Verwendung zurück in ihre Verpackung.
- Zum Reinigen der CD wischen Sie sie mit einem weichen, fusselfreien Tuch geradlinig von der Mitte zum Rand ab. Reinigungsmittel können Ihre CD beschädigen!
- Wenn eine neue CD nicht am Plattenteller eben liegen bleibt, liegt das an Unebenheiten entlang der Lochkante in der CD. Glätten Sie diese Unebenheiten indem Sie mit einem Bleistift oder ähnlichem Gegenstand vorsichtig entlang der Kante gleiten.



## Umweltaspekte

- Bitte informieren Sie sich darüber, wie Sie Verpackungsmaterialien, leere Batterien und alte Geräte entsprechend der örtlichen Bestimmungen entsorgen können.*
- Überflüssiges Verpackungsmaterial wurde vermieden. Wir haben unser möglichstes getan, damit die Verpackung leicht in drei Monomaterialien aufteilbar ist: Wellpappe (Schachtel), expandierbares Polystyrol (Puffer), Polyäthylen (Schaumstofffolien).
  - Ihr Gerät besteht aus Materialien, die von darauf spezialisierten Betrieben wiederverwertet werden können.
  - Werfen Sie keine Batterien in den Hausmüll.

# FEHLERSUCHE

- Bei einem auftretenden Problem prüfen Sie bitte zuerst die nachstehenden Punkte, bevor Sie das Gerät zur Reparatur bringen.
- Wenn Sie das Problem trotz nachstehender Hinweise nicht beheben können, wenden Sie sich bitte an Ihren Händler oder eine Service-Stelle.

Problem	Mögliche Ursache	Abhilfe	
<b>Gerät schaltet nicht ein</b>	<b>Batterien</b> Batterien sind falsch eingelegt	Batterien richtig einlegen	
	Batterien sind leer	Batterien auswechseln	
	Kontakte sind verschmutzt	Kontakte mit einem Tuch reinigen	
	<b>Netzadapter</b> Lockere Verkabelung	Netzadapter richtig anstecken	
<b>Betrieb im Auto</b> Zigarettenanzünder ist bei abgeschalteter Autozündung nicht stromversorgt		Legen Sie Batterien als zusätzliche Stromversorgungsquelle ein	
<b>Wiedergabe startet nicht oder unterbricht</b>	Deckel des CD-Spielers ist nicht richtig geschlossen	Deckel ganz schließen	
	Feuchtigkeit hat sich an Linse angelegt	CD-Spieler einige Zeit in warmer Umgebung stehen lassen	
	Display: -keine Anzeige oder -HOLD oder -ERROR oder -NO DISC	<b>Eingeschaltete HOLD-Funktion</b>	<b>Schalten Sie die HOLD-Funktion aus</b>
		CD ist nicht oder falsch eingelegt	CD mit der Beschriftung nach oben einlegen
		CD ist stark zerkratzt	Verwenden Sie eine andere CD
		CD ist verschmutzt	CD reinigen
		Batterien sind leer	Batterien auswechseln
<b><u>nur bei AZ 6835</u></b> <b>Aufladen der Batterien im CD-Spieler funktioniert nicht</b>	Verwendung falscher Batterien	Nur Philips SBC 6445 NiCd-Batterien können im Gerät aufgeladen werden.	
	Kontakte sind verschmutzt	Kontakte mit Tuch reinigen	

Deutsch



# FEHLERSUCHE

*Versuchen Sie unter keinen Umständen das Gerät selbst zu reparieren, da die Garantie dadurch ihre Gültigkeit verliert.*

<b>Problem</b>	<b>Mögliche Ursache</b>	<b>Abhilfe</b>
<b>Kein Ton / schlechte Tonqualität</b>	Lockere /falsche Verkabelung	Verkabelung überprüfen
	Lautstärke ist auf Minimum gestellt	Lautstärke mit VOLUME einstellen
	Kopfhörer ist falsch aufgesetzt	Auf L(links) und R(rechts)-Indikation achten
	Kopfhörerstecker ist verschmutzt	Stecker reinigen
	Starke elektromagnetische Felder in der Nähe des CD-Spielers	Standort oder Verkabelung ändern
	Elektrostatische Entladung des Benutzers über den CD-Spieler	Drücken Sie zweimal ◀◀/▶▶ oder einmal PLAY ▶/SHUFFLE
	<b>Betrieb im Auto</b>	
Starke Vibrationen	Anderen Standort wählen	
Adapterkassette ist schlecht eingelügt	Adapterkassette richtig einlegen	
Temperatur im Auto ist zu hoch/niedrig	CD-Spieler akklimatisieren lassen	
Zigarettenanzünderbuchse ist zu stark verschmutzt	Zigarettenanzünderbuchse reinigen	
Falsche AUTOREVERSE-Bandlaufrichtung des Autoradios	Wechseln Sie die AUTOREVERSE-Bandlaufrichtung	
<b>Rauschen/Brummen (Betrieb im Auto)</b>	Ungeeigneter Eingang des Autoradios	Adapterkassette verwenden

Deutsch

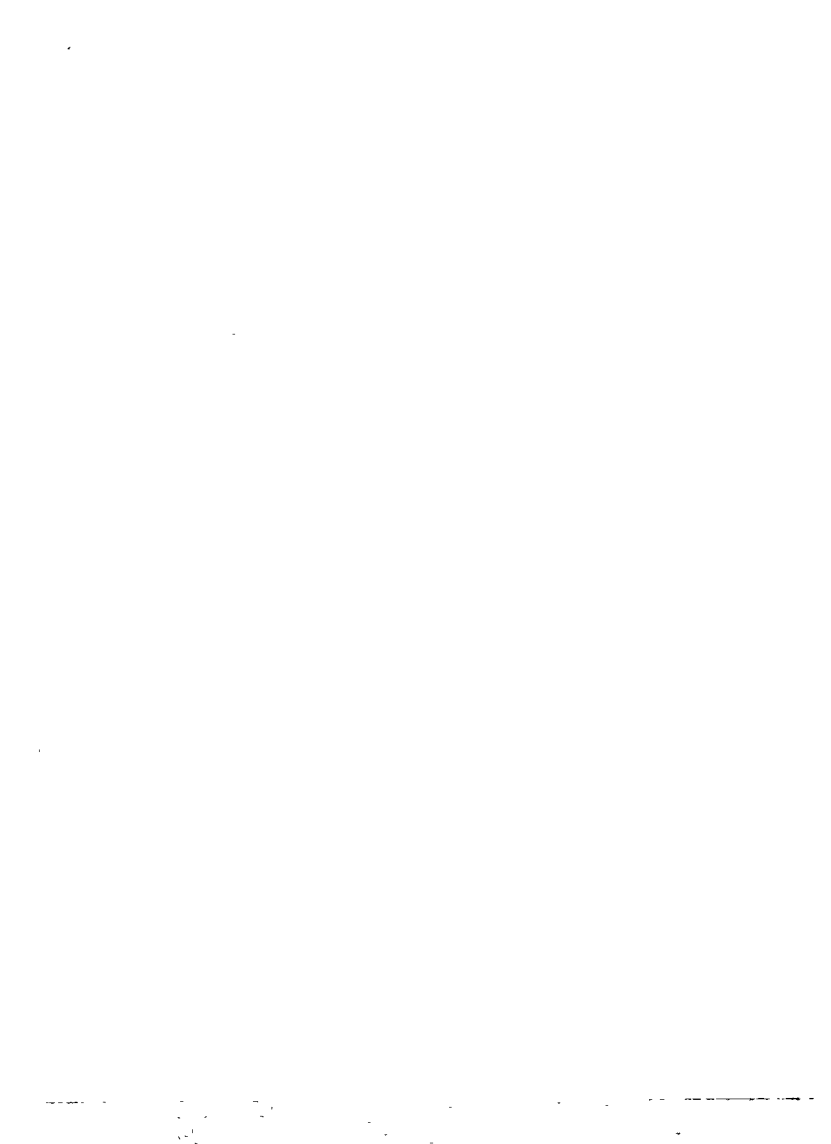



## Deutschland

Hiermit wird bescheinigt, daß dieses Gerät in Übereinstimmung mit den Bestimmungen der Amtsblattverfügung 1046/1984 funktentstört ist. Der Deutschen Bundespost wurde das Inverkehrbringen dieses Gerätes angezeigt und die Berechtigung zur Überprüfung der Serie auf Einhaltung der Bestimmungen eingeräumt.

## Norge

Typeskilt finnes på apparatens underside.

**CLASS 1  
LASER PRODUCT**

