

# PHILIPS

AZ 6834 / AZ 6835 Portable Compact Disc Player



<b>English</b>	Controls .....	4-5	Operation .....	8-10
	Power Supply .....	6	General information..	11
	Connections .....	7	Troubleshooting...	12-13
	Accessories.....	7		

<b>Français</b>	Commandes .....	14-15	Fonctionnement ...	18-20
	Alimentation .....	16	Généralités .....	21
	Branchements.....	17	Dépistage des	
	Accessories .....	17	pannes .....	22-23

<b>Español</b>	Mandos .....	24-25	Funcionamiento ...	28-30
	Alimentación .....	26	Información general..	31
	Conexiones.....	27	Detección de	
	Accesorios .....	27	anomalías.....	32-33

<b>Deutsch</b>	Bedienungselemente	34-35	Bedienung .....	38-40
	Stromversorgung .....	36	Allg. Informationen..	41
	Anschlüsse.....	37	Fehlersuche .....	42-43
	Zubehör.....	37		

<b>Nederlands</b>	Bedieningsknoppen.	44-45	Bediening .....	48-50
	Voeding.....	46	Algemene gegevens..	51
	Aansluitingen .....	47	Verhelpen van	
	Accessoires .....	47	storingen .....	52-53

<b>Italiano</b>	Comandi .....	54-55	Funzionamento ....	58-60
	Alimentazione .....	56	Informazioni generali..	61
	Collegamenti .....	57	Ricerca guasti.....	62-63
	Accessori .....	57		

<b>Svenska</b>	Kontroller .....64-65	Användning .....68-70
	Strömförsörjning.....66	Allmän information...71
	Anslutningar.....67	Felsökning .....72-73
	Tillbehör.....67	

**Svenska**

<b>Dansk</b>	Betjeningsknapper ...74-75	Anvendelse.....78-80
	Strømforsyning.....76	Generel information..81
	Tilslutninger .....77	Fejlsøgning.....82-83
	Tilbehør.....77	

**Dansk**

<b>Suomi</b>	Käyttöpainikkeet..84-85	Käyttö .....88-90
	Käyttöjännite.....86	Yleistä .....91
	Kytkenät .....87	Tarkistusluettelo ...92-93
	Lisätarvikkeita.....87	

**Suomi**

<b>Ελληνικά</b>	Χειριστήρια.....94-95	Γενικές
	Τροφοδοσία.....96	πληροφορίες.....101
	Συνδέσεις.....97	Διόρθωση
	Εξαρτήματα.....97	βλαβών .....102-103
	Λειτουργία.....98-100	

**Ελληνικά**

<b>Português</b>	Comandos .....104+105	Funcionamento.108-110
	Alimentação .....106	Informações gerais .111
	Ligações .....107	Avarias .....112-113
	Acessórios.....107	

**Português**

# KONTROLLER

Svenska

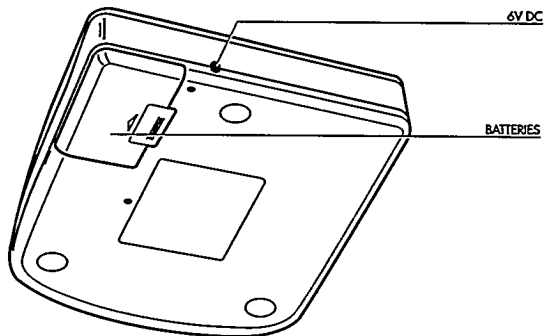
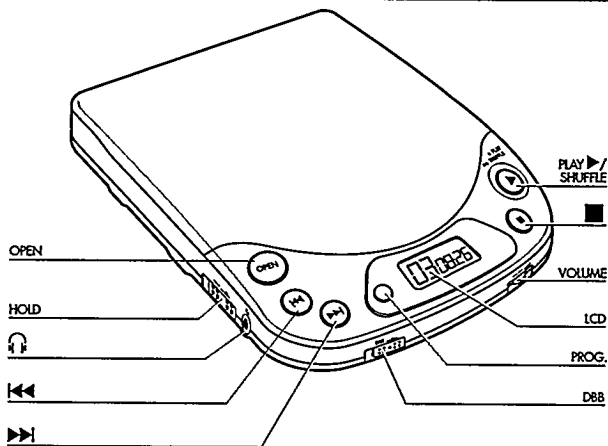

**Typskylten finns på spelarens undersida.**

**Denna produkt uppfyller EU:s krav beträffande radiostörningar.**

**Klass 1 laserapparat – Varning!** Om apparaten används på annat sätt än i denna bruksanvisning specificerats, kan användaren utsättas för osynlig laserstrålning, som överskrider gränsen för laserklass 1.

# KONTROLLER

- LCD** .....displayen visar olika funktioner, nummer på stycken och tid
- OPEN** .....öppnar skivfacket
- VOLUME** .....för inställning av ljudstyrkan för hörlursutgången
- PLAY ►/STOP** .....för att starta CD-spelning och för att spela alla stycken i slumpvis ordning.
- .....stopptangent som raderar minnet och stänger av spelaren
- ◀◀** .....för att gå till föregående stycke, eller om man håller tangenten intryckt för att komma bakåt till ett visst avsnitt
- ▶▶** .....för att gå till nästa stycke, eller om man håller tangenten intryckt för att komma framåt till ett visst avsnitt
- PROG.** .....för lagring av stycken i den ordning du önskar och för kontroll av programmet
- DBB** .....**Dynamic Bass Boost**: för att ökar basåtergivningen
- HOLD** .....för låsning av tangenterna
- 📎** .....hörlurssuttag (3,5mm teleplugg)
- 6 V DC** .....uttag för yttre strömförsörjning
- Batterifack** .....för fyra batterier

## Använd huvudet när du använder hörlurar

**Tänk på din hörsel:** Spela inte med för hög volym. Öronläkare råder oss att inte kontinuerligt lyssna med hög volym genom hörlurar. Om det börjar susa i öronen, avbryt lyssnandet eller minska ljudstyrkan.

**Tänk på trafiksäkerheten:** Använd inte hörlurar när du framför ett fordon. Det minskar möjligheterna att höra trafiken och skulle kunna förorsaka en trafikolycka och är dessutom olagligt i flera länder. Även om hörluren är av så kallad öppen typ, som gör det möjligt för dig att höra omgivande ljud, skall du inte använda så hög volym att du inte kan höra andra trafikanter.

# STRÖMFÖRSÖRJNING

Svenska

## Batterieliminators SBC 6608/6622 (medleverade eller som tillval)

- 1 Kontrollera först att den på batterieliminators angivna nätspänningen överensstämmer med den aktuella nätspänningen (se TILLBEHÖR).
  - 2 Anslut batterieliminators mellan spelarens 6 V DC-uttag och elnätet.
- Koppla bort batterieliminators då den inte används.

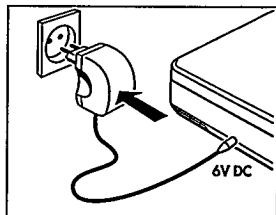

## Batterier, typ R6, UM3 eller AA (medleverade eller som tillval)

- Öppna batterifacket och lägg antingen i fyra laddbara NiCd-batterier eller fyra alkaliska batterier.  
Ungefärlig speltid under normala omständigheter: Alkaliska batterier: 12 timmar, Nikelkadmiumbatterier: 4 timmar
- Tag bort batterierna om de är urladdade eller om CD-spelaren inte skall användas under en längre tid.

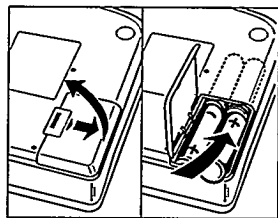

**Endast för AZ 6835.**

## Laddning av Philips SBC 6445 NiCd-batterier inne i apparaten

Batterierna laddas alltid upp automatiskt då batterieliminators är ansluten. Laddningstiden är ungefär 14 timmar.

*Märk: - Används NiCd-batterier rekommenderas endast Philips batterier SBC 6445, eftersom andra NiCd-batterier inte kan laddas inne i apparaten.*

*- Om du inte använder Philips batterierna SBC 6645 så ofta, rekommenderar vi dig att ungefär en gång i månaden ladda ur batterierna helt och hållet och därefter ladda upp dem på nytt.*

**Anslutning av hörluren (medföljer)**

- Anslut den bipackade hörluren (16-32 ohm/ 3,5mm-kontakt) till uttaget  $\curvearrowright$ .

*Märk: Det här uttaget använder man också för anslutning av*

*- HiFi-system (signalsladd SBC 1059) eller bilstereo (kassettadaptorn från tillbehörssatsen SBC 3557 Mk III eller signalsladden SBC 1085); i båda fallen skall volymkontrollen på CD-spelaren stå i sitt mittläge (ungefär 6-8).*

*- Minihögtalare SBC 8254/8232/3207/3208, se TILLBEHÖR.*

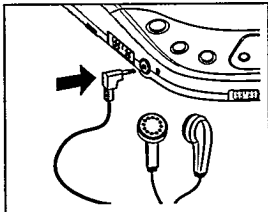
**Tillbehör (medlevererade eller som tillval hos din handlare eller din Philips Service Center)**

*Märk: Tala med din handlare som kan ge dig aktuell information, det inte är säkert att alla tillbehör finns i just ditt land.*

**SBC 6608/SBC 6622** - batterieliminatör 6V/400 mA, likspänning med pluspolen till mittstiftet (för AZ 6834 och för AZ6835).

**SBC 6619** - batterieliminatör 6V/600 mA, likspänning med pluspolen till mittstiftet (för AZ 6835).

**SBC 6445** - nickel-kadmium-batterier som kan laddas i spelaren (endast för AZ6835).

**SBC 1059** - signalsladd med 3,5 mm stereoplugg och två phonokontakter

**SBC 1085** - signalsladd med 3,5 mm stereokontakt i båda ändar.

**SBC 8254/SBC 8232/SBC 3207/SBC 3208** - minihögtalare med förstärkare.

**SBC 6255/SBC 6250** - fodral som skyddar CD-spelaren när du bär den med dig.

**SBC 3547 Mk II** - stötupptagande bilmonteringsplatta på flexibel "svanhals".

**SBC 3557 Mk III** - biladaptersats (kassettadapter och strömförsörjningsladd).

# ANVÄNDNING

## CD-spelning

- 1 Tryck på OPEN så öppnas CD-luckan.
  - 2 Lägg i en audio-CD med etiketten uppåt.
  - 3 Stäng genom att trycka på luckans vänstersida tills du hör att den låser.
  - 4 Tryck på PLAY ►/SHUFFLE så startar CD-spelningen.  
→ Displayen visar, t.ex. : 2 = nummer / 1:08 = förfluten speltid för det stycke som just spelas.
  - 5 Ställ in ljudet med kontrollerna VOLUME och DBB.
  - 6 Om du trycker på PLAY ►/SHUFFLE under CD-spelning kommer alla stycken att spelas i slumpvis ordning. Tryck en gång till på tangenten när du vill återgå till normal CD-spelning.
  - 7 Tryck på ■ om du vill stoppa spelningen.  
→ Displayen visar, t.ex. : 23 = skivans totala antal stycken / 69:33 = totala speltiden.
- Tryck en gång till på ■ om du vill stänga av CD-spelaren.

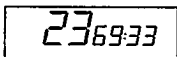
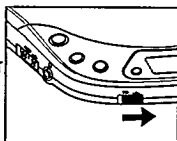
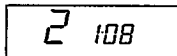

*Märk: Om det under 60 sekunder inte trycks ned någon tangent, stängs CD-spelaren av automatiskt.*

## Illäggning av skivan

- Tryck försiktigt mitt på skivan så att den kommer ned på drivnavet.

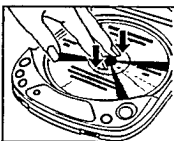

## Ta bort skivan

- Tag runt skivkanten och tryck försiktigt på centrumnavet.







## Val av annat stycke:

- Gör en eller flera korta tryckningar på **◀◀** eller **▶▶** för att spela pågående stycke från början eller komma till ett föregående eller kommande stycke.
  - Displayen visar: numret på det valda stycket.
  - Under CD-spelning: spelningen fortsätter automatiskt med det valda stycket.
  - I stoppläge: tryck på **▶/SHUFFLE** så startar CD-spelningen.

## Sökning under spelning:

- 1 Håll **◀◀** eller **▶▶** intryckt för sökning bakåt eller framåt.
  - Ljudet hörs med låg volym.
- 2 Släpp tangenten när du kommer till önskad passage.

*Märk: I läge SHUFFLE eller vid spelning av ett program kan man bara söka inom det aktuella stycket.*

## HOLD – Spärrar alla tangenterna

- Skjut omkopplaren åt höger om du vill blockera alla tangenter (utom OPEN).
  - Displayen visar: HOLD.
  - Nu störs inte spelningen om du oavsiktlig skulle komma åt någon tangent när du bär med dig CD-spelaren.

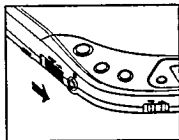

# ANVÄNDNING

## PROG. – programmering av nummer på stycken

Du kan välja ett antal stycken och lägga in dem i apparatens minne i önskad ordningsföljd. Du kan lagra styckena mer än en gång. Maximalt kan 20 stycken lagras i minnet.

- 1 Välj önskat stycke med ◀◀ eller ▶▶.
  - 2 När displayen visar önskat nummer lagrar du genom att trycka på PROG.  
→ Displayen visar: styckets nummer / P /  
totalt antal programmerade stycken, t.ex.
  - 3 Välj och lagra på detta sätt alla de önskade styckena.
- Du kan titta på dina inställningar genom att trycka på PROG. under mer än 1 sekund.  
→ Displayen visar de programmerade styckena ett efter ett. När inget program är lagrat, kommer NO PROG på displayen.

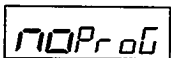
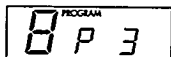

*Märk:*

- Om du försöker programmera mer än 20 stycken i spelarens minne visar displayen FULL.
- När du trycker på PROG. och du inte valt något stycke, visar displayen att du skall välja, genom att indikera SELECT.

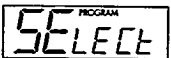
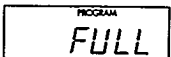

### Spelning av programmet:

- Har du valt styckena i stoppläge, tryck på PLAY ▶/SHUFFLE.
- Har du valt styckena under CD-spelning, tryck först på ■ och sedan på PLAY ▶/SHUFFLE.

### Radering av programmet i stoppläge:

- Tryck på STOP ■ om du vill radera programmet.  
→ CLEAR kommer en kort stund på displayen och PROGRAM försvinner.



*Märk: Programmet försvinner ur minnet om man öppnar CD-luckan eller om strömförsörjningen bryts.*

# ALLMÄN INFORMATION

## Underhåll

- Rör inte linsen (⊗) och putsa den aldrig.
- Skydda CD-spelaren, batterier och skivor mot regn, fukt, sand och damm och utsätt dem inte för onormal värme exempelvis intill ett värmeelement eller i en sommarhet bil.
- Linsen kan imma igen när apparaten tas från en kall till en varm miljö. Då går det inte att spela skivan. Vänta ett tag och låt apparaten acklimatisera sig, så försvinner imman från linsen.
- CD-spelaren kan rengöras med en mjuk putsduk fuktad med lite vatten. Använd aldrig tvättmedel, slipande rengöringsmedel eller tvättvätskor eftersom det kan skada apparaten.
- Tag alltid skivorna i skivkanten. Lägg tillbaka skivorna i sina fodral omedelbart efter användningen.
- Skivorna kan torkas av med en mjuk putsduk utan ludd. Torka alltid rakt ut från mitten till skivkanten. Använd aldrig rengöringsmedel eller tvättvätskor, det kan förstöra skivan!
- Om en nyköpt CD inte ligger kvar på skivnavet, beror det antagligen på att det finns grader kvar i skivans centrumhål. Tag bort graderna genom att försiktigt gnida centrumhålets kant med exempelvis en penna.

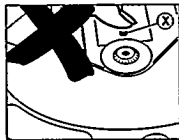

Svenska

## Miljöinformation

- Tag reda på vilka bestämmelser som gäller lokalt för hantering av förpackningsmaterialet, förbrukade batterier och din gamla anläggning.
- Allt onödigt förpackningsmaterial har tagits bort. Vi har också gjort så att materialet skall vara lätt att dela upp i tre materialgrupper för återvinning: kartongpapper (låda), expanderad polystyren (stötupptagare), polyeten (plastpåsar, skyddsfolie)
  - Apparaten består delvis av material som kan återanvändas, om den plockas isär och tas om hand av en specialfirma.
  - Släng inte batterierna bland hushållssoporna.

# FELSÖKNING

Svenska

- Skulle det uppstå något fel, kan kanske följande punkter vara till hjälp innan du lämnar apparaten för reparation.
- Fungerar apparaten fortfarande inte bör du kontakta din radiohandlare.

Problem	Möjlig orsak	Åtgärd
Ingen ström	<b>Batterier / laddbart batteri</b> Batterierna sitter fel	Se till att batterierna sitter korrekt
	Batterierna är urladdade	Byt ut eller ladda batterierna
	Kontakterna är smutsiga	Rengör kontakterna med en mjuk trasa
	<b>Batterieliminators</b> Dålig kontakt	Anslut korrekt
	<b>Användning i bilen</b> Cigaretttändaren får inte spänning när tändningen är frånslagen	Lägg in batterier som extra strömförsörjning
 <b>CD-spelaren startar inte eller bryter</b>  Displayen lyser inte eller visar HOLD, ERROR eller NO DISC	<b>HOLD-funktionen är aktiverad</b>	<i>Stäng av</i>
	CD-luckan är inte ordentligt stängd	Stäng luckan ordentligt
	Det kan vara imma på linsen	Vänta tills imman går bort av sig själv
	Ingen skiva i facket eller skivan ligger fel	Skivan skall ligga med etiketten uppåt
	Skivan är skadad	Spela en annan CD
	Skivan är kanske mycket smutsig	Rengör skivan med en mjuk, luddfri trasa
	Batterierna är urladdade	Byt ut eller ladda batterierna
<b>Endast för AZ 6835:</b> <b>Batteriladdning i spelaren fungerar inte</b>	Fel batterier	Endast SBC 6445 NiCa-batterier kan laddas i spelaren
	Kontakterna är smutsiga	Rengör dem med en tygbit

# FELSÖKNING

*Under inga som helst omständigheter får du på egen hand försöka reparera apparaten, eftersom detta upphäver din garanti!*

<b>Problem</b>	<b>Möjlig orsak</b>	<b>Åtgärd</b>
<b>Inget eller dåligt ljud</b>	Dåliga anslutningar	Kontrollera anslutningarna
	Volymkontrollen är inte pådragen	Öka volymen
	Hörluren felaktigt ansluten	Kontrollera och tänk på att vänster (L) och höger (R) skall sitta rätt
	Hörlurskontakten är smutsig	Rengör kontakten
	Starka elektromagnetiska fält nära apparaten	Flytta på spelaren eller sladdarna
	Elektrostatisk urladdning från användaren via CD-spelaren	Tryck en gång på ◀◀ eller ▶▶ eller tryck två gånger på PLAY ▶/SHUFFLE
	<b>Användning i bilen</b> Kraftiga vibrationer	Välj en annan plats för CD-spelaren
	Adapterkassetten är felaktigt insatt	Sätt i den på rätt sätt
	Temperaturen i bilen är för hög/låg	Låt CD-spelaren aklimatisera sig
	Cigaretteändarkontakten/uttaget är smutsigt	Rengör cigaretteändarkontakten/uttaget
Bilstereons kassettspelare har autoreverse	Ändra riktning på kassettspelarens autoreverse	
<b>Brum / störningar (användning i bilen)</b>	Koppla bort anslutningen till bilstereon	Använd en adapterkassett





## Deutschland

Hiermit wird bescheinigt, daß dieses Gerät in Übereinstimmung mit den Bestimmungen der Amtsblattverfügung 1046/1984 funktentstört ist. Der Deutschen Bundespost wurde das Inverkehrbringen dieses Gerätes angezeigt und die Berechtigung zur Überprüfung der Serie auf Einhaltung der Bestimmungen eingeräumt.

## Norge

Typeskilt finnes på apparatens underside.

**CLASS 1  
LASER PRODUCT**

