

# PHILIPS

AZ 6834 / AZ 6835 Portable Compact Disc Player



<b>English</b>	Controls .....	4-5	Operation .....	8-10
	Power Supply .....	6	General information..	11
	Connections .....	7	Troubleshooting...	12-13
	Accessories.....	7		

<b>Français</b>	Commandes .....	14-15	Fonctionnement ...	18-20
	Alimentation .....	16	Généralités .....	21
	Branchements.....	17	Dépistage des	
	Accessories .....	17	pannes .....	22-23

<b>Español</b>	Mandos .....	24-25	Funcionamiento ...	28-30
	Alimentación .....	26	Información general..	31
	Conexiones.....	27	Detección de	
	Accesorios .....	27	anomalías.....	32-33

<b>Deutsch</b>	Bedienungselemente	34-35	Bedienung .....	38-40
	Stromversorgung .....	36	Allg. Informationen...	41
	Anschlüsse.....	37	Fehlersuche .....	42-43
	Zubehör.....	37		

<b>Nederlands</b>	Bedieningsknoppen.	44-45	Bediening .....	48-50
	Voeding.....	46	Algemene gegevens..	51
	Aansluitingen .....	47	Verhelpen van	
	Accessoires .....	47	storingen .....	52-53

<b>Italiano</b>	Comandi .....	54-55	Funzionamento ....	58-60
	Alimentazione .....	56	Informazioni generali..	61
	Collegamenti .....	57	Ricerca guasti.....	62-63
	Accessori .....	57		

<b>Svenska</b>	Kontroller .....64-65	Användning .....68-70
	Strömförsörjning.....66	Allmän information...71
	Anslutningar.....67	Felsökning .....72-73
	Tillbehör.....67	

**Svenska**

<b>Dansk</b>	Betjeningsknapper ...74-75	Anvendelse.....78-80
	Strømforsyning.....76	Generel information..81
	Tilslutninger .....77	Fejlsøgning .....82-83
	Tilbehør.....77	

**Dansk**

<b>Suomi</b>	Käyttöpainikkeet..84-85	Käyttö .....88-90
	Käyttäjännite.....86	Yleistä .....91
	Kytkenät .....87	Tarkistusluettelo ...92-93
	Lisätarvikkeita.....87	

**Suomi**

<b>Ελληνικά</b>	Χειριστήρια.....94-95	Γενικές πληροφορίες .....101
	Τροφοδοσία.....96	Διόρθωση βλαβών .....102-103
	Συνδέσεις.....97	
	Εξαρτήματα.....97	
	Λειτουργία.....98-100	

**Ελληνικά**

<b>Português</b>	Comandos .....104+105	Funcionamento.108-110
	Alimentação .....106	Informações gerais .111
	Ligações .....107	Avarias .....112-113
	Acessórios.....107	

**Português**

# COMANDOS

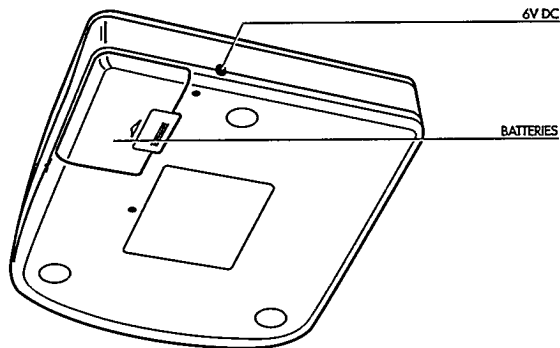
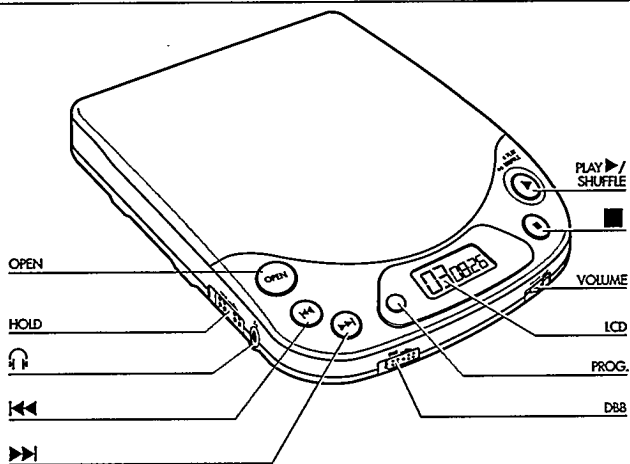

Português

***Este aparelho cumpre as normas estabelecidas pela Comunidade Europeia sobre interferências de rádio.  
A placa de tipo encontra-se na base do aparelho.***

# COMANDOS

- LCD** ..... Visor onde aparecem os diferentes modos de reprodução, faixas e tempos.
- OPEN** ..... Tecla para abrir a tampa do CD.
- VOLUME** ..... Comando para regular o volume da saída dos auscultadores.
- PLAY ►/SHUFFLE** ..... Tecla para iniciar a reprodução do CD e para a leitura de todas as faixas por uma ordem aleatória.
- ..... Tecla para parar a reprodução do CD, apagar várias regulações e desligar o leitor CD.
- ◀◀** ..... Tecla para seleccionar a faixa anterior ou, estando premida, procurar uma passagem determinada no CD.
- ▶▶** ..... Tecla para seleccionar a faixa seguinte ou, estando premida, procurar uma passagem determinada no CD.
- PROG.** ..... para programar faixas e rever um programa
- DBB** ..... Dynamic Bass Boost: Tecla para amplificar a resposta dos graves.
- HOLD** ..... Comutador para activar a função HOLD (bloqueio das teclas).
- 📶** ..... Tomada para os auscultadores (3,5 mm).
- 6V DC** ..... Tomada para alimentação exterior
- Batteries** ..... Para introduzir 4 pilhas.

## Cuidado quando usar os auscultadores

**-Protecção do ouvido:** Não eleve excessivamente o volume do som quando usar os auscultadores. Os especialistas de ouvidos aconselham que o uso continuado dos auscultadores em nível sonoro elevado, poderá provocar danos irremediáveis na audição.

**-Segurança na condução:** Não use os auscultadores durante a condução, pois será um risco para o tráfego e está proibido em muitos países. Mesmo quando os auscultadores forem do tipo aberto, desenhados para não perder a percepção dos sons exteriores, não eleve o volume a níveis elevados que o impeçam de ouvir o que se passa à sua volta.

# ALIMENTAÇÃO

## Adaptador de corrente SBC 6608/SBC 6622 (fornecido ou disponível como opcional)

- 1 Verifique se a tensão local da corrente corresponde à do adaptador (leia os acessórios).
  - 2 Ligue o adaptador de corrente à tomada de 6 V DC do leitor e à tomada da parede.
- Desligue sempre o adaptador quando não o estiver a usar.

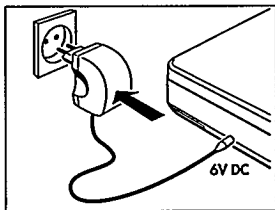

## Pilhas tipo R6, UM 3 ou AA (fornecidas ou disponíveis como opcionais)

- Abra o compartimento das pilhas e introduza quatro pilhas recarregáveis de níquel-cádmio ou alcalinas.

Tempo de reprodução aproximado sob condições normais: pilhas alcalinas: 12 horas / pilhas de níquel-cádmio: 4 horas.

- Retire as pilhas quando estiverem gastas ou quando não for usar o leitor CD por um período longo de tempo.

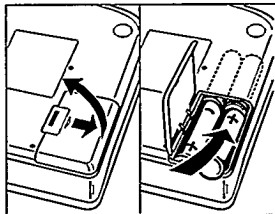

só para o AZ 6835:

## Recarga das pilhas de níquel-cádmio SBC 6445 no aparelho

As pilhas serão **sempre e automaticamente recarregadas** quando o adaptador de corrente estiver ligado. Tempo aproximado de carga: 14 horas.

*Notas:* - Quando se usam pilhas de Níquel-Cádmio, convém que sejam apenas as pilhas Philips SBC 6445, uma vez que as pilhas convencionais de Níquel-Cádmio não podem ser recarregadas no aparelho.

- Se não utilizar com frequência as pilhas Philips SBC 6445, convém descarregá-las completamente e depois voltar a recarregá-las mais ou menos uma vez por mês.

**Ligação dos auscultadores (fornecidos)**

- Ligue os auscultadores fornecidos (16-32 ohms / ficha jack de 3,5 mm) na tomada.

*Nota:*

*Use esta tomada também para a ligação:*

- ao seu sistema de HiFi (através do cabo SBC 1059) ou ao seu auto rádio (através do adaptador de cassete do conjunto de acessórios para carro tipo SBC 3557 Mk III ou do cabo de ligação SBC 1085); em ambos os casos o volume do leitor CD terá de ser regulado para a posição média (aproximadamente 6-8);
- aos mini-altifalantes SBC 8254/8232/3207/3208, leia os acessórios.

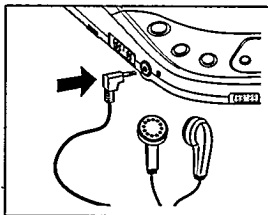
**Acessórios (fornecidos ou disponíveis como extras no seu fornecedor ou no Centro de Serviço Philips)**

*Nota: Por favor peça ao seu fornecedor informações pormenorizadas sobre os acessórios, uma vez que nem todos poderão estar disponíveis no seu país.*

- SBC 6608/SBC6622 - adaptador de corrente com 6 V/400 mA CC com o polo positivo no pino central (para o AZ 6834 e AZ 6835).
- SBC 6619 - adaptador de corrente com 6 V/600 mA CC com o polo positivo no pino central (para o AZ 6835).
- SBC 6445 - 4 pilhas de níquel-cádmio recarregáveis (só para o AZ 6835).
- SBC 1059 - Cabo de ligação com ficha estéreo de 3,5 mm e duas fichas cinch.
- SBC 1085 - Cabo de ligação com fichas estéreo de 3,5 mm em ambos os extremos.
- SBC 8254/8232/3207/3208 - Mini altifalantes com amplificador.
- SBC 6255/SBC 6250 - Bolsa para proteger o leitor CD quando em transporte.
- SBC 3557 Mk III - conjunto de acessórios para o carro (adaptador de cassete e conversor de tensão).
- SBC 3547 Mk II - placa de montagem em carro com amortecedor de vibrações tipo "bicha".

# FUNCIONAMENTO

## Reprodução de um CD

- 1 Abra a tampa carregando na tecla OPEN.
- 2 Introduza um CD de áudio, com o lado impresso para cima.
- 3 Feche a tampa, premindo-a no seu lado esquerdo.
- 4 Carregue na tecla **PLAY ►/SHUFFLE** para iniciar a reprodução do CD.

→ Indicação no mostrador de: (por exemplo)

2 = faixa actual / 1:08 = tempo decorrido da faixa actual.

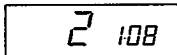

- 5 Regule o som com os comandos de VOLUME e DBB.
- 6 Se carregar na tecla **PLAY ►/SHUFFLE** durante a reprodução do CD, todas as faixas serão reproduzidas por uma ordem aleatória. Carregue de novo nesta tecla para voltar à reprodução normal do CD.
- 7 Carregue na tecla **■** para parar a reprodução do CD.

→ Indicação no mostrador de: (por exemplo) 23 = número total de faixas / 69:33 = tempo total de reprodução.

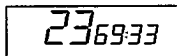

- Se carregar outra vez na tecla **■**, o aparelho ficará desligado.

*Nota: Se não for premida nenhuma tecla durante 60 segundos, o aparelho ficará automaticamente desligado.*

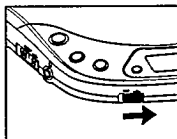

## Introdução do CD

- Carregue suavemente no centro do CD para que entre no eixo.

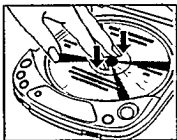

## Retirar o CD

- Segure o CD pela borda e carregue suavemente no eixo.







## Seleção de outra faixa

- Carregue brevemente na tecla ◀◀ ou ▶▶ uma / várias vezes a fim de passar para o início da faixa actual / anterior ou seguinte(s).
  - Indicação no mostrador de: número da faixa seleccionada.
  - Durante a reprodução: A reprodução do CD continua automaticamente na faixa seleccionada.
  - Na posição de paragem: Carregue na tecla PLAY ▶/SHUFFLE para iniciar a reprodução do CD.

## Busca de uma passagem durante a reprodução do CD

- 1 Mantenha premida a tecla ◀◀ ou ▶▶ a fim de procurar uma determinada passagem para a frente ou para trás.
  - A reprodução do CD continuará em volume reduzido.
- 2 Solte a tecla quando tiver encontrado a passagem desejada.

*Nota: No modo de leitura por ordem aleatória ou na reprodução de um programa, a busca só será possível dentro de uma determinada faixa.*

## HOLD – Desactivação de todas as teclas

- Faça deslizar o cursor para a direita para desactivar todas as teclas (excepto a tecla OPEN).
  - Indicação no mostrador de: HOLD.
  - Agora o leitor de Discos Compactos está protegido para o caso de premir acidentalmente alguma das teclas quando o estiver a transportar.

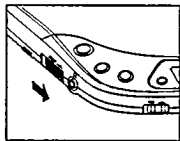

# FUNCIONAMENTO

## PROG – Programar números de faixas

É possível seleccionar um determinado número de faixas e memorizá-las pela sequência desejada. Cada faixa pode ser memorizada mais do que uma vez, sendo possível memorizar um máximo de 20 faixas.

- 1 Selecciona a faixa que deseja com as teclas ◀ ou ▶.
- 2 Assim que aparecer no mostrador a faixa que pretende, carregue na tecla PROG. para memorizar essa faixa.

→ Indicação no mostrador: número da faixa / P / número total de faixas memorizadas (exemplo):



- 3 Selecciona e memorize desta forma todas as faixas desejadas.

- Se premir a tecla PROG durante mais de 1 segundo, é possível rever as suas escolhas.  
→ Todos os números de faixas memorizadas aparecem no mostrador pela ordem por que foram programadas. Se carregar na tecla PROG. e não existir nenhum programa memorizado, aparece no mostrador a indicação NO PROG (não existe nenhum programa).

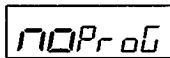

*Nota: - Se tentar memorizar mais de 20 faixas, aparece a indicação FULL (cheio) no mostrador.  
- Quando tentar memorizar uma faixa, premindo a tecla PROG. sem previamente ter seleccionado uma faixa, o mostrador apresentará SELECT.*



### Reproduzir o programa

- Se tiver seleccionada as faixas a partir da posição STOP, carregue na tecla PLAY ▶/SHUFFLE.
- Se tiver seleccionada as faixas durante a reprodução de um Disco Compacto, carregue primeiro na tecla ■ e depois na tecla PLAY ▶/SHUFFLE.

### Reproduzir o programa (a partir da posição de paragem)

- A partir da posição de paragem, carregue na tecla ■.  
→ A indicação CLEAR (apagar) ilumina-se por instantes no mostrador e a indicação PROGRAM (programa) desaparece.

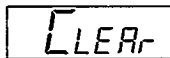

*Nota: O programa também será apagado se interromper a alimentação ou se abrir a tampa do compartimento do CD.*

# INFORMAÇÕES GERAIS

## Manutenção e manuseamento do CD

- A lente (X) do leitor de CD nunca deverá ser tocada com os dedos!
- Não exponha o leitor CD, as pilhas ou os CDs à chuva e humidade, areia e poeira, ou ao calor excessivo provocado por aparelhos de aquecimento ou à exposição directa dos raios solares, por exemplo, dentro de um carro estacionado ao sol.



- Por vezes, a lente pode ficar embaciada se transportar o aparelho de uma sala fria para outra quente. Neste caso, não é possível a reprodução do CD. Deixe o leitor CD num ambiente aquecido até a humidade se evaporar.
- Pode limpar o leitor CD com um pano ou uma camurça ligeiramente humedecida. Não utilize produtos de limpeza porque têm um efeito corrosivo.

- Segure sempre o CD pela borda e depois de o ouvir guarde-o imediatamente na respectiva caixa.
- Para limpar um CD, limpe-o em linha recta do centro para a periferia, utilizando um pano macio sem pêlos. A utilização de produtos de limpeza pode danificar o disco.



- Quando um CD acabado de comprar não couber no eixo, é porque existem pequenas rebarbas à volta do furo central do CD. Retire estas rebarbas alisando o furo central com uma esferográfica ou outro instrumento.



## Informação sobre o ambiente

*Por favor cumpra as normas em vigor relativamente ao abandono de materiais de embalagem, pilhas gastas e equipamento antigo.*

- Todo o material redundante de embalagem foi omitido. Na embalagem foram utilizados apenas os materiais estritamente necessários, podendo ser separados em três grandes tipos: cartão (caixa), polistireno expandido (protecções) e polietileno (sacos, tela de espuma para protecção).
- Este conjunto é composto por materiais que podem ser reciclados após serem desmontados por uma companhia especializada.
- Quando quiser deitar fora as pilhas não as misture com o lixo doméstico.

# AVARIAS

- Se ocorrer algum problema, verifique os pontos mencionados a seguir antes de levar o aparelho para reparação.
- Se com estas sugestões precedentes não conseguir remediar o problema, dirija-se ao seu fornecedor ou à oficina da Assistência.

Problema	Causa possível	Solução
<b>O CD não ligou</b>	<b>Pilhas</b> Pilhas mal medidas.	Introduza correctamente as pilhas.
	As pilhas estão gastas.	Mude / recarregue as pilhas.
	Contactos dos pinos sujos.	Limpe os contactos com um pano.
	<b>Adaptador</b> Ligação solta.	Ligue com firmeza o adaptador.
	<b>No carro</b> A tomada do isqueiro não tem corrente quando a ignição está desligada.	Introduza pilhas como alimentação suplementar.
<b>A reprodução do CD não começa ou tem interrupções.</b> <b>Mostrador:</b> - sem indicação ou - HOLD ou - ERROR ou - NO DISC	<i>A função HOLD está ligada.</i>	<i>Desligue-a.</i>
	A tampa do CD não está bem fechada.	Feche a tampa com firmeza.
	Há condensação de humidade.	Deixe o leitor num local aquecido até a humidade se evaporar.
	Não existe CD ou está mal metido.	Coloque um, CD com a etiqueta para cima.
	O CD está riscado.	Meta outro CD.
	O CD está sujo.	Limpe o CD.
	As pilhas estão gastas.	Mude / recarregue as pilhas.
<b>só para o AZ 6835:</b> <b>A recarga das pilhas no aparelho não funciona</b>	Uso de pilhas inadequadas	Apenas as pilhas Philips SBC 6445 de Ni-Cad podem ser recarregadas no aparelho.
	Os contactos estão sujos.	Limpe-os com um pano.



Português

**Em circunstância alguma deverá tentar reparar você mesmo o aparelho, porque invalidaria a garantia.**

<b>Problema</b>	<b>Causa possível</b>	<b>Solução</b>
<b>Não há som ou é de má qualidade.</b>	Ligações soltas ou mal feitas.	Verifique as ligações.
	O Volume não foi rodado.	Regule o volume.
	Os auscultadores estão trocados.	Preste atenção às indicações <b>L</b> (esquerda) e <b>R</b> (direita).
	A ficha dos auscultadores está suja.	Limpe a ficha dos auscultadores.
	Existem fortes campos magnéticos junto ao leitor CD.	Mude a posição ou ligações do leitor.
	Descargas electrostáticas através do leitor CD.	Carregue uma vez na tecla ◀◀ ou ▶▶ ou duas vezes nas teclas PLAY ▶/SHUFFLE.
	<b>No carro</b>	
	Vibrações fortes.	Escolha outro sítio para o aparelho.
	O adaptador de cassete está mal metido.	Introduza correctamente o adaptador de cassete.
	A temperatura dentro do carro é demasiado elevada / baixa.	Deixe o leitor CD adaptar-se.
	A tomada do isqueiro está muito suja.	Limpe a tomada do isqueiro.
	Direcção de leitura errada com a inversão automática do leitor de cassetes do carro.	Mude a direcção da inversão automática.
<b>Zumbido ou ruído no carro.</b>	Tomada de entrada inadequada	Use o adaptador de cassete. no auto rádio.

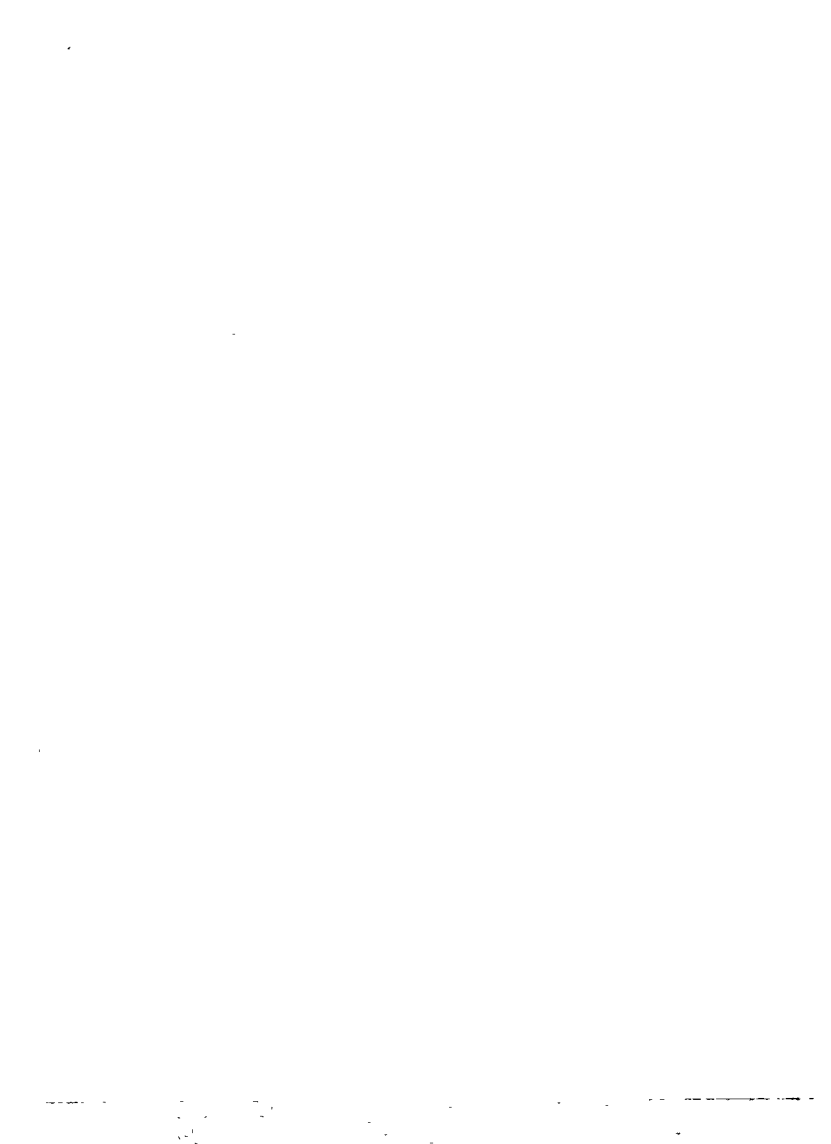



## Deutschland

Hiermit wird bescheinigt, daß dieses Gerät in Übereinstimmung mit den Bestimmungen der Amtsblattverfügung 1046/1984 funktentstört ist. Der Deutschen Bundespost wurde das Inverkehrbringen dieses Gerätes angezeigt und die Berechtigung zur Überprüfung der Serie auf Einhaltung der Bestimmungen eingeräumt.

## Norge

Typeskilt finnes på apparatens underside.

**CLASS 1  
LASER PRODUCT**

