

# PHILIPS

AZ 6834 / AZ 6835 Portable Compact Disc Player



<b>English</b>	Controls .....	4-5	Operation .....	8-10
	Power Supply .....	6	General information..	11
	Connections .....	7	Troubleshooting...	12-13
	Accessories.....	7		

<b>Français</b>	Commandes .....	14-15	Fonctionnement ...	18-20
	Alimentation .....	16	Généralités .....	21
	Branchements.....	17	Dépistage des	
	Accessories .....	17	pannes .....	22-23

<b>Español</b>	Mandos .....	24-25	Funcionamiento ...	28-30
	Alimentación .....	26	Información general..	31
	Conexiones.....	27	Detección de	
	Accesorios .....	27	anomalías.....	32-33

<b>Deutsch</b>	Bedienungselemente	34-35	Bedienung .....	38-40
	Stromversorgung .....	36	Allg. Informationen...	41
	Anschlüsse.....	37	Fehlersuche .....	42-43
	Zubehör.....	37		

<b>Nederlands</b>	Bedieningsknoppen.	44-45	Bediening .....	48-50
	Voeding.....	46	Algemene gegevens..	51
	Aansluitingen .....	47	Verhelpen van	
	Accessoires .....	47	storingen .....	52-53

<b>Italiano</b>	Comandi .....	54-55	Funzionamento ....	58-60
	Alimentazione .....	56	Informazioni generali..	61
	Collegamenti .....	57	Ricerca guasti.....	62-63
	Accessori .....	57		

<b>Svenska</b>	Kontroller .....64-65	Användning .....68-70
	Strömförsörjning.....66	Allmän information...71
	Anslutningar.....67	Felsökning .....72-73
	Tillbehör.....67	

**Svenska**

<b>Dansk</b>	Betjeningsknapper ...74-75	Anvendelse.....78-80
	Strømforsyning.....76	Generel information..81
	Tilslutninger .....77	Fejlsøgning .....82-83
	Tilbehør.....77	

**Dansk**

<b>Suomi</b>	Käyttöpainikkeet ..84-85	Käyttö .....88-90
	Käyttäjännite.....86	Yleistä .....91
	Kytkenät .....87	Tarkistusluettelo ...92-93
	Lisätarvikkeita .....87	

**Suomi**

<b>Ελληνικά</b>	Χειριστήρια.....94-95	Γενικές πληροφορίες .....101
	Τροφοδοσία.....96	Διόρθωση βλαβών .....102-103
	Συνδέσεις.....97	
	Εξαρτήματα.....97	
	Λειτουργία.....98-100	

**Ελληνικά**

<b>Português</b>	Comandos .....104+105	Funcionamento.108-110
	Alimentação .....106	Informações gerais .111
	Ligações .....107	Avarias .....112-113
	Acessórios.....107	

**Português**

# ΧΕΙΡΙΣΤΗΡΙΑ

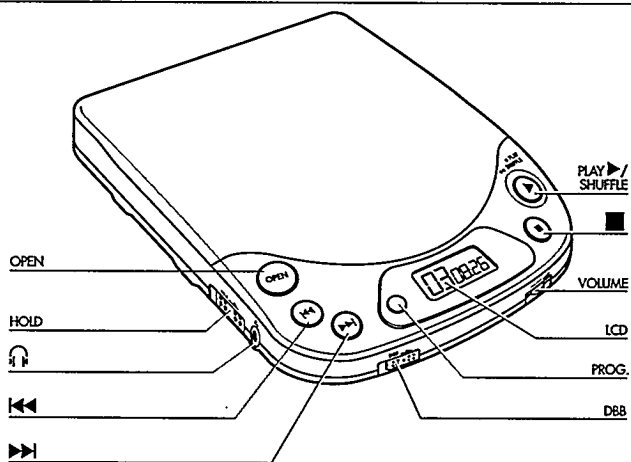

Ελληνικά

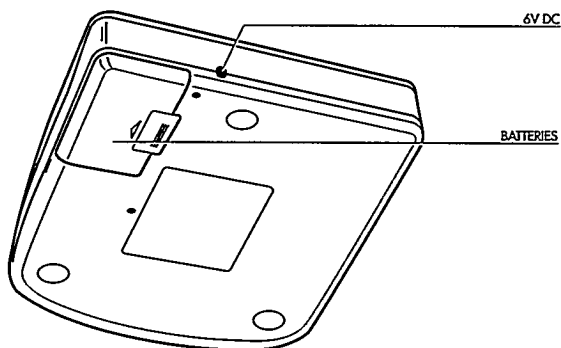

Η συσκευή ανταποκρίνεται στις απαιτήσεις της Ευρωπαϊκής Ένωσης περί ραδιοπαρεμβολών.

Η πινακίδα με τα τεχνικά χαρακτηριστικά βρίσκεται στη βάση της συσκευής.

# ΧΕΙΡΙΣΤΗΡΙΑ

- LCD** .....Καντράν που δείχνει τις διάφορες λειτουργίες παιξίματος, τα τραγούδια και τους χρόνους.
- OPEN**.....Πλήκτρο για να ανοίγει το καπάκι στο CD.
- VOLUME**.....Διακόπτης για τη ρύθμιση του ήχου των ακουστικών.
- PLAY ►/SHUFFLE**.....Πλήκτρο για ν' αρχίσει να παίζει ο δίσκος και για να παίζετε όλα τα τραγούδια με οποιαδήποτε σειρά.
- .....Πλήκτρο για διακοπή του παιξίματος, σβήσιμο διαφόρων ρυθμίσεων και κλείσιμο (OFF) του CD.
- ◀◀ .....Πλήκτρο για επιλογή προηγούμενου τραγουδιού ή αναζήτηση συγκεκριμένου μέρους στον δίσκο.
- ▶▶.....Πλήκτρο για επιλογή επόμενου τραγουδιού ή αναζήτηση συγκεκριμένου μέρους στον δίσκο.
- PROG.** .....για να προγραμματίζετε τραγούδια και τον έλεγχο του προγραμματισμού σας.
- DBB**.....**Dynamic Bass Boost:** Πλήκτρο για την ενίσχυση των χαμηλών συχνοτήτων. (Μπάσσα).
- HOLD**.....Διακόπτης για ενεργοποίηση της λειτουργίας HOLD (κλειδώμα όλων των πλήκτρων).
- Ω.....Υποδοχή για ακουστικά (3.5 χιλ.).
- 6V DC**.....Υποδοχή για εξωτερική τροφοδοσία.
- Χώρος μπαταριών**.....Για τοποθέτηση 4 μπαταριών.

## ΠΡΟΣΟΧΗ!

**Ασφαλής ακρόαση:** Μη χρησιμοποιείτε τα ακουστικά σε υψηλή ένταση διότι σύμφωνα με τους ειδικούς μπορεί να προκληθεί μόνιμη βλάβη στην ακοή σας.

**Ασφάλεια οδήγησης:** Μη χρησιμοποιείτε ακουστικά κατά την οδήγηση διότι μπορεί να είναι επικίνδυνο, άλλωστε είναι παράνομο σε πολλές χώρες.

Ακόμη και αν τα ακουστικά είναι ανοικτού τύπου για να σας επιτρέπουν να ακούτε και τους εξωτερικούς ήχους, μην τα ρυθμίζετε σε πολύ υψηλή ένταση ώστε να ακούτε τι συμβαίνει γύρω σας.

## Τροφοδοτικό SBC 6608/6622 (παρέχεται ή διαθέσιμο)

- 1 Βεβαιωθείτε ότι η τάση της περιοχής σας ανταποκρίνεται στην τάση λειτουργίας του τροφοδοτικού (βλέπε εξαρτήματα).
  - 2 Συνδέστε το τροφοδοτικό στην υποδοχή 6V DC και στην πρίζα του τοίχου.
- Αποσυνδέετε πάντοτε το τροφοδοτικό αν δεν το χρησιμοποιείτε.

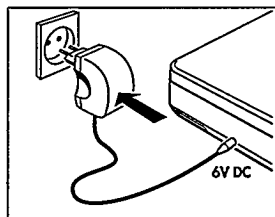

## Μπαταρίες, τύπος R6, UM3 ή AA (παρέχονται ή διαθέσιμες)

- Ανοίξτε το χώρο των μπαταριών και τοποθετήστε 4 επαναφορτιζόμενες μπαταρίες νικελίου – καδμίου ή αλκαλικές μπαταρίες.  
Διάρκεια ζωής των μπαταριών υπό κανονικές συνθήκες, κατά προσέγγιση:  
- αλκαλικές μπαταρίες: 12 ώρες  
- νικελίου – καδμίου 4 ώρες
- Βγάλτε τις μπαταρίες αν είναι άδειες ή αν δεν πρόκειται να χρησιμοποιήσετε το CD για μεγάλο διάστημα.

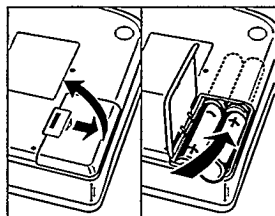

## Επαναφόρτιση μπαταριών SBC 6445 Ni - Cad επί της συσκευής. Για AZ 6835 μόνο

Οι μπαταρίες επαναφορτίζονται πάντοτε και αυτομάτως όταν έχετε συνδέσει το τροφοδοτικό.) . χρόνος φόρτισης: 14 ώρες περίπου.

*Σημείωση: - Αν χρησιμοποιήσετε μπαταρίες Νικελίου - Καδμίου συνιστάται να χρησιμοποιήσετε μπαταρίες Philips SBC 6445 μόνον, διότι οι συνηθισμένες μπαταρίες Νικελίου - Καδμίου δεν μπορούν να επαναφορτίζονται επί της συσκευής.*

*- Αν δεν χρησιμοποιείτε μπαταρίες Philips SBC 6645 συχνά, συνιστούμε να εκφορτίζετε τελείως τις μπαταρίες και να τις επαναφορτίζετε περίπου μια φορά το μήνα.*

**Σύνδεση ακουστικών (παρέχονται)**

- Συνδέστε τα ακουστικά που παρέχονται (16 - 32 ohms φικ 3.5 χιλ.) με την υποδοχή Ω.

**Σημείωση:** Χρησιμοποιήστε επίσης την υποδοχή αυτή για να συνδέσετε:

- το σύστημα σας HiFi (καλώδιο SBC 1059)

ή το ραδιόφωνο του αυτοκινήτου σας (προσαρμογέας

κασέτας από τα εξαρτήματα SBC 3557 ή

καλώδιο SBC 1085): Και στις δύο περιπτώσεις πρέπει να ρυθμίσετε την ένταση του CD στη μεσαία θέση (περίπου 6 - 8).

-μεγάφωνα MINI SBC 8254/8232/3207/3208. (Βλέπε εξαρτήματα).

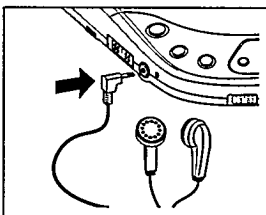
**Εξαρτήματα: (παρεχόμενα ή διαθέσιμα από τον προμηθευτή σας ή το SERVICE PHILIPS).**

**Σημείωση:** Παρακαλούμε αποταθείτε στην Φίλιπς για περισσότερες πληροφορίες διότι όλα τα εξαρτήματα δεν είναι διαθέσιμα στη χώρα σας.

-SBC 6608/SBC 6622 - Τροφοδοτικό 6V/400 mA CD ο θετικός πόλος # στην κεντρική καρφίδα (για AZ 6834 και AZ 6835).

-SBC 6619 - Τροφοδοτικό 6V/600 mA DC, ο θετικός πόλος στην κεντρική καρφίδα (για AZ 6835).

-SBC 6445 - 4 μπαταρίες νικελίου - καδμίου για επαναφόρτιση επί της συσκευής (μόνο για AZ 6835).

-SBC 1059 - καλώδιο σημάτων με βύσμα Stereo 3.5 χιλ. και δύο βύσματα CINCΗ.

-SBC 1085 - καλώδιο σημάτων με βύσμα 3.5 χιλ. στα δύο άκρα.

-SBC 8254/8232/3207/3208 - μεγάφωνα μίνι με ενισχυτή.

-SBC 6255/6250 - θήκη για την προστασία του CD κατά την μεταφορά.

-SBC 3557 MK III - εξαρτήματα για αυτοκίνητο (προσαρμογέας κασέτας και μετατροπέας τάσεως)

-SBC 3547 MK II - βάση στερέωσης για το αυτοκίνητο που απορροφά τους κραδασμούς με εύκαμπτο «βραχίονα».

# ΛΕΙΤΟΥΡΓΙΑ

## Παίξιμο του δίσκου.

- 1 Ανοίξτε το καπάκι πιέζοντας το πλήκτρο OPEN.
- 2 Τοποθετήστε τον δίσκο με την ετικέτα από πάνω.
- 3 Κλείστε το καπάκι πιέζοντας το στην αριστερή πλευρά.
- 4 Πιέστε το πλήκτρο PLAY ►/SHUFFLE για να αρχίσει το παίξιμο.

→ Ένδειξη καντράν: (παράδειγμα)

2 = τωρινό τραγούδι /

1: 08 = χρόνος που παίζεται το τραγούδι.

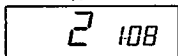

- 5 Ρυθμίστε τον ήχο με τα πλήκτρα VOLUME και DBB.

- 6 Αν πατήσετε το PLAY ►/SHUFFLE ενώ παίζει ο δίσκος όλα τα τραγούδια θα παίζονται με τυχαία σειρά. Πατήστε το PLAY πάλι, για να επιστρέψετε στο κανονικό παίξιμο του δίσκου.

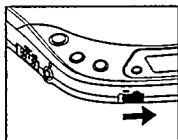

- 7 Πιέστε το πλήκτρο ■ για να σταματήσετε το παίξιμο.

→ Ένδειξη καντράν: (παράδειγμα)

23 = ολικός αριθμός τραγουδιών /

69:33 = ολικός χρόνος παιξίματος.

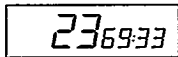

- Αν πιέσετε το πλήκτρο ■ πάλι, η συσκευή σβήνει (OFF).

**Σημείωση:** Αν δεν πιέσετε κανένα πλήκτρο για 60 δευτερόλεπτα, η συσκευή σβήνει αυτομάτως.

Ελληνικά

## Πώς θα τοποθετήσετε τον δίσκο.

- Πιέστε το δίσκο ελαφρά στο κέντρο για να μπει στη θέση του.

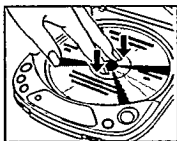

## Πώς θα βγάλετε τον δίσκο.

- Πιέστε το δίσκο από τα άκρα και πιέστε ελαφρά στο κέντρο.

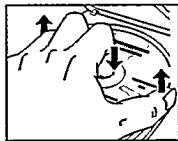





## Επιλογή άλλου τραγουδιού

- Πιέστε σύντομα το πλήκτρο ◀◀ ή ▶▶ μια ή πολλές φορές για να πάτε στην αρχή του τωρινού/προηγούμενων ή επόμενων τραγουδιών.
  - Ενδειξη καντράν: αριθμός επιλεγμένου τραγουδιού.
  - Κατά το παίξιμο: το παίξιμο συνεχίζεται αυτόματα με το επιλεγμένο τραγούδι.
  - Στη θέση STOP: πιέστε το πλήκτρο PLAY ▶/SHUFFLE για να αρχίσει το παίξιμο.

## Αναζήτηση ενός συγκεκριμένου σημείου κατά το παίξιμο.

- 1 Κρατήστε πατημένο το πλήκτρο ◀◀ ή ▶▶ για να βρήτε το συγκεκριμένο μέρος τραγουδιού προς την αρχή ή τέλος του δίσκου.
  - Το παίξιμο του δίσκου συνεχίζεται σε χαμηλή ένταση.
- 2 Ελευθερώστε το πλήκτρο όταν φθάσετε στο επιθυμητό σημείο.

*Σημείωση: Κατά τη λειτουργία SHUFFLE ή όταν παίζετε τον προγραμματισμό σας, η αναζήτηση είναι δυνατή μόνο εντός του τραγουδιού που παίζεται.*

## HOLD – απενεργοποίηση όλων των πλήκτρων.

- σπρώξτε τον διακόπτη προς τα πίσω για να απενεργοποιήσετε όλα τα πλήκτρα (εκτός από το OPEN):
  - Ενδειξη καντράν: HOLD.
  - τώρα η συσκευή προστατεύεται σε περίπτωση που αγγίξετε τυχαία τα πλήκτρα κατά την μεταφορά της.

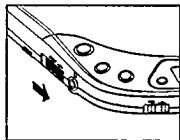

# ΛΕΙΤΟΥΡΓΙΑ

## Προγραμματισμός τραγουδιών.

Μπορείτε να επιλέξετε έναν αριθμό τραγουδιών και να τα αποθηκεύσετε στη μνήμη με τη σειρά που θέλετε. Μπορείτε να αποθηκεύσετε το ίδιο τραγούδι περισσότερες από μια φορά. Μπορούν να αποθηκευτούν μέχρι 20 τραγούδια.

- 1 Επιλέξτε τα επιθυμητά τραγούδια με το πλήκτρο «**◀** ή **▶**».
  - 2 Μόλις το καντράν δείξει το επιθυμητό τραγούδι, πιάστε το πλήκτρο **PROG** για να περάσει στη μνήμη.  
→ Ένδειξη στο καντράν: αριθμός μουσικού κομματιού **P**/συνολικός αριθμός αποθηκευμένων μουσικών κομματιών (παράδειγμα).
  - 3 Επιλέξτε και αποθηκεύστε όλα τα επιθυμητά τραγούδια με τον ίδιο τρόπο.
- Μπορείτε να ελέγξετε τις ρυθμίσεις σας πιέζοντας το πλήκτρο **PROG** περισσότερο από 2 δευτερόλεπτα.  
→ Το καντράν δείχνει όλους τους αριθμούς των τραγουδιών με τη σειρά που τους περάσατε στη μνήμη. Αν πιάσετε το πλήκτρο **PROG**, όταν δεν έχετε αποθηκεύσει τον προγραμματισμό σας, το καντράν θα δείξει **NO PROG**.

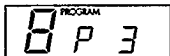

### Σημείωση:

- Αν προσπαθήσετε να αποθηκεύσετε περισσότερα από 20 τραγούδια, το καντράν θα δείξει **FULL**.  
- Αν προσπαθήσετε να αποθηκεύσετε ένα τραγούδι πιέζοντας το **PROG**, χωρίς να το έχετε επιλέξει, το καντράν δείχνει **SELECT**.

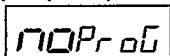

### Πως θα παίζετε τα τραγούδια του προγραμματισμού σας

- Αν έχετε επιλέξει τα τραγούδια όταν η συσκευή είναι στο **STOP**. Πιάστε **PLAY ▶/SHUFFLE**.
- Αν έχετε επιλέξει τα τραγούδια κατά την αναπαραγωγή του **CD**, πιάστε το **■** και μετά το **PLAY ▶/SHUFFLE**.

Πως θα σβήσετε τα τραγούδια του προγραμματισμού σας. (όταν το **CD** είναι στο **STOP**.)

- Πιέζετε το πλήκτρο **■**.  
→ Στο καντράν ανάβει σύντομα η ένδειξη **CLEAR** και εξαφανίζεται η ένδειξη **PROGRAM**.

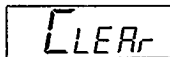

Σημειώσεις: Αν διακοπεί η τροφοδοσία με τάση ή ανοίξετε το συρταράκι ο προγραμματισμός σας θα σβήσει.

# ΤΕΝΙΚΕΣ ΠΛΗΡΟΦΟΡΙΕΣ

## Συντήρηση συσκευής και δίσκων.

- Μην αγγίζετε ποτέ το φακό (X) στο CD!
- Μην αφήνετε εκτεθειμένο το CD, τις μπαταρίες ή τους δίσκους στη βροχή, υγρασία, άμμο, σκόνη ή στην υπερβολική θερμότητα που προκαλείται από θερμαντικές συσκευές ή το ηλιακό φως, π.χ. μέσα σε αυτοκίνητο παρκαρισμένο στον ήλιο.

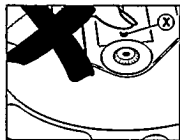

- Στον φακό μπορεί να σχηματιστούν υδρατμοί αν μεταφέρετε το CD απότομα από κρύο σε θερμό χώρο. Στην περίπτωση αυτή δεν μπορεί να παίχτει ο δίσκος. Αφήστε το CD σε ζεστό χώρο μέχρι να εξατμιστούν οι υδρατμοί.
- Μπορείτε να καθαρίσετε το CD χρησιμοποιώντας λίγο μαλακό δέρμα «σαμουά» και νερό. Μη χρησιμοποιείτε υλικά καθαρισμού διότι μπορεί να διαβρώσουν τις επιφάνειες του CD.

- Πιάνετε πάντα το δίσκο από τα άκρα και βάζετε τον στη θήκη του μετά τη χρήση.
- Για να καθαρίσετε τον δίσκο, σκουπίστε τον από το κέντρο προς τα άκρα σε ευθεία γραμμή με ένα μαλακό πανί που δεν αφήνει χνούδια. Μη χρησιμοποιείτε υλικά καθαρισμού διότι μπορεί να προκαλέσουν βλάβη στο δίσκο.



- Αν ο καινούργιος δίσκος που αγοράσατε δεν εφαρμόζει καλά στο CD, αυτό πιθανόν να οφείλεται στις προεξοχές στην οπή του δίσκου. Βγάλτε τις τρίβοντάς τις με ένα στυλό ή άλλο παρόμοιο αντικείμενο.



Ελληνικά

## Προστασία περιβάλλοντος

*Παρακολουούμε ακολουθείτε τους κανονισμούς της χώρας σας για τη διάθεση των υλικών συσκευασίας καμμένων μπαταριών και παλιών συσκευών.*

- Δε χρησιμοποιήσαμε κανένα περιττό υλικό συσκευασίας. Καταβάλαμε κάθε προσπάθεια ούτως ώστε τα υλικά συσκευασίας να μπορούν να διαχωριστούν σε τρία είδη: χαρτόνι (κιβώτιο) διογκούμενη πολυστερίνη (στηρίγματα), πολυεθυλαίνιο (σακκούλες, προστατευτικό αφρολέξ).
- Το CD αποτελείται από υλικά τα οποία μπορούν να ανακυκλωθούν αν διαχωριστούν από εξειδικευμένη εταιρία.
- Μην πετάτε της καμμένες μπαταρίες στον κάδο απορριμάτων του σπιτιού σας.

# ΕΠΙΛΥΣΗ ΠΡΟΒΛΗΜΑΤΩΝ

- Σε περίπτωση βλάβης εφαρμόστε πρώτα τα παρακάτω πριν πάτε τη συσκευή για επισκευή.
- Αν δε μπορείτε να διορθώσετε το πρόβλημα, ακολουθώντας τις συμβουλές αυτές, αποταθείτε στον προμηθευτή σας ή το Service της εταιρίας.

Πρόβλημα	Πιθανή Αιτία	Διόρθωση
Το CD δεν τροφοδοτείται με τάση.	<b>Μπαταρίες</b> Δεν έχετε τοποθετήσει τις μπαταρίες σωστά.	Τοποθετείστε τις σωστά
	Οι μπαταρίες είναι άδειες	Αλλάξτε/επαναφορτίστε τις μπαταρίες
	Οι ακροδέκτες επαφής είναι βρώμικοι	Καθαρίστε τους με ένα ύφασμα
	<b>Προσαρμογέας ρεύματος</b> Χαλαρή σύνδεση <b>Χρήση στο αυτοκίνητο</b> Ο αναπτήρας τσιγάρων του αυτοκινήτου δεν τροφοδοτείται με τάση όταν η μηχανή είναι σβηστή	Συνδέστε τον σωστά
Το παίξιμο δεν αρχίζει ή διακόπτεται Καντράν: - καμιά ένδειξη - ή δείχνει HOLD - ή ERROR - ή NO DISC	Το καπάκι του CD δεν έχει κλείσει καλά	Κλείστε το καλά
	Έχουν σχημαπιστεί υδρατμοί στο φακό	Αφήστε το CD σε θερμό χώρο μέχρι να εξατμιστούν οι υδρατμοί
	Έχετε ενεργοποιήσει τη λειτουργία HOLD	Απενεργοποιήστε την
	Δεν έχετε τοποθετήσει τον δίσκο ή τον έχετε τοποθετήσει λανθασμένα	Τοποθετήστε τον σωστά, με την ετικέτα από πάνω
	Ο δίσκος είναι πολύ γρατσουνισμένος	Χρησιμοποιήστε άλλο δίσκο
	Ο δίσκος είναι βρώμικος	Καθαρίστε τον
	Οι μπαταρίες είναι άδειες	Αλλάξτε/επαναφορτίστε τις μπαταρίες
	Η επαναφόρτιση επί της συσκευής δε λειτουργεί.	<b>Για το AZ 6835 μόνο:</b> Δε χρησιμοποιείτε σωστές μπαταρίες
Οι επαφές είναι βρώμικες.		Καθαρίστε τις με ένα πανί.



# ΕΠΙΛΥΣΗ ΠΡΟΒΛΗΜΑΤΩΝ

Σε καμιά περίπτωση μην προσπαθήσετε να επισκευάσετε μόνοι σας τη συσκευή, γιατί έτσι ακυρώνεται η εγγύηση.

Πρόβλημα	Πιθανή Αιτία	Διόρθωση
Καθόλου ήχος ή κακή ποιότητα ήχου	Χαλαρές ή κακές συνδέσεις	Ελέγξτε τις συνδέσεις
	Δεν έχετε αυξήσει την ένταση του ήχου	Ρυθμίστε την ένταση του ήχου
	Δεν έχετε βάλει τα ακουστικά σωστά	Προσέξτε τις ενδείξεις <b>L</b> (αριστερά) και <b>R</b> (δεξιά)
	Το βύσμα των ακουστικών είναι βρώμικο	Καθαρίστε το
	Ισχυρά μαγνητικά πεδία κοντά στο CD	Αλλάξτε τη θέση του CD ή τις συνδέσεις
	Ηλεκτροστατική εκφόρτιση από το χρήστη	Πιέστε το πλήκτρο « <b>◀</b> ή <b>▶</b> » μια φορά ή <b>▶</b> δύο φορές
	Χρήση μέσα στο αυτοκίνητο	Τοποθετήστε το CD σε άλλη θέση
	Ισχυροί κραδασμοί	Τοποθετήστε τον σωστά.
	Ο προσαρμογέας δεν έχει τοποθετηθεί σωστά.	
	Η θερμοκρασία μέσα στο αυτοκίνητο είναι πάρα πολύ υψηλή/χαμηλή.	Αφήστε το CD να προσαρμοστεί
Ο αναπτήρας τσιγάρων/υποδοχή του είναι πολύ βρώμικα.	Καθαρίστε τον αναπτήρα/υποδοχή	
Λανθασμένη κατεύθυνση παιξίματος. (AUTOREVERSE) του κασετοψώνου.	Αλλάξτε την	
Ακούγεται βόμβος ή θόρυβος μέσα στο αυτοκίνητο	Η υποδοχή (Input) του ραδιοφώνου είναι ακατάλληλη.	Χρησιμοποιήστε την κασέτα προσαρμογέα





## Deutschland

Hiermit wird bescheinigt, daß dieses Gerät in Übereinstimmung mit den Bestimmungen der Amtsblattverfügung 1046/1984 funktentstört ist. Der Deutschen Bundespost wurde das Inverkehrbringen dieses Gerätes angezeigt und die Berechtigung zur Überprüfung der Serie auf Einhaltung der Bestimmungen eingeräumt.

## Norge

Typeskilt finnes på apparatens underside.

**CLASS 1  
LASER PRODUCT**

