

# PHILIPS

AZ 6834 / AZ 6835 Portable Compact Disc Player



<b>English</b>	Controls .....	4-5	Operation .....	8-10
	Power Supply .....	6	General information..	11
	Connections .....	7	Troubleshooting...	12-13
	Accessories.....	7		

<b>Français</b>	Commandes .....	14-15	Fonctionnement ...	18-20
	Alimentation .....	16	Généralités .....	21
	Branchements.....	17	Dépistage des	
	Accessories .....	17	pannes .....	22-23

<b>Español</b>	Mandos .....	24-25	Funcionamiento ...	28-30
	Alimentación .....	26	Información general..	31
	Conexiones.....	27	Detección de	
	Accesorios .....	27	anomalías.....	32-33

<b>Deutsch</b>	Bedienungselemente	34-35	Bedienung .....	38-40
	Stromversorgung .....	36	Allg. Informationen...	41
	Anschlüsse.....	37	Fehlersuche .....	42-43
	Zubehör.....	37		

<b>Nederlands</b>	Bedieningsknoppen.	44-45	Bediening .....	48-50
	Voeding.....	46	Algemene gegevens..	51
	Aansluitingen .....	47	Verhelpen van	
	Accessoires .....	47	storingen .....	52-53

<b>Italiano</b>	Comandi .....	54-55	Funzionamento ....	58-60
	Alimentazione .....	56	Informazioni generali..	61
	Collegamenti .....	57	Ricerca guasti.....	62-63
	Accessori .....	57		

<b>Svenska</b>	Kontroller .....64-65	Användning .....68-70
	Strömförsörjning.....66	Allmän information...71
	Anslutningar.....67	Felsökning .....72-73
	Tillbehör.....67	

**Svenska**

<b>Dansk</b>	Betjeningsknapper ...74-75	Anvendelse.....78-80
	Strømforsyning.....76	Generel information..81
	Tilslutninger .....77	Fejlsøgning .....82-83
	Tilbehør.....77	

**Dansk**

<b>Suomi</b>	Käyttöpainikkeet ..84-85	Käyttö .....88-90
	Käyttäjännite.....86	Yleistä .....91
	Kytkenät .....87	Tarkistusluettelo ...92-93
	Lisätarvikkeita .....87	

**Suomi**

<b>Ελληνικά</b>	Χειριστήρια.....94-95	Γενικές πληροφορίες .....101
	Τροφοδοσία.....96	Διόρθωση βλαβών .....102-103
	Συνδέσεις.....97	
	Εξαρτήματα.....97	
	Λειτουργία.....98-100	

**Ελληνικά**

<b>Português</b>	Comandos .....104+105	Funcionamento.108-110
	Alimentação .....106	Informações gerais .111
	Ligações .....107	Avarias .....112-113
	Acessórios.....107	

**Português**

# BETJENINGSKNAPPER

Dansk

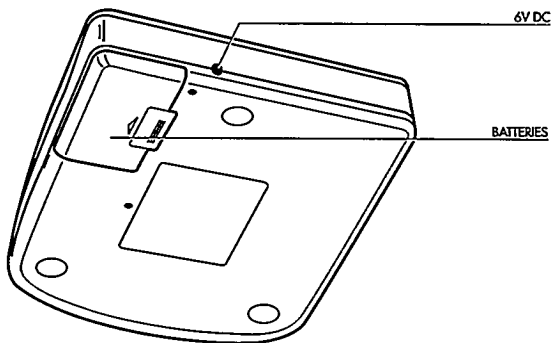
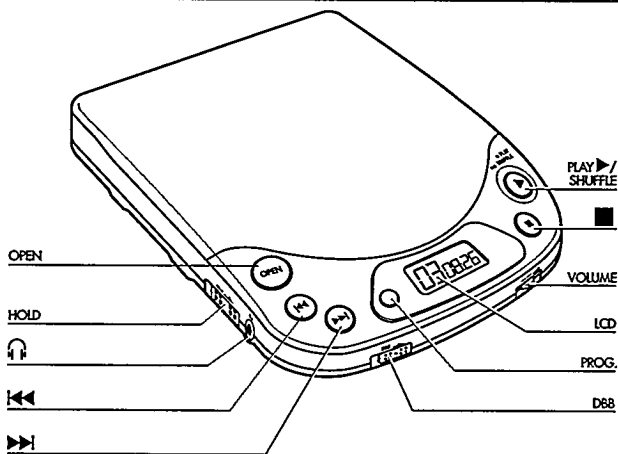

Typeskiltet findes på apparatets underside.

Dette produkt overholder det gældende EU-direktiv vedrørende radiostøj.

**Advarsel:** Usynlig laserstråling ved åbning når sikkerhedsafbrydere er ude af funktion. Undgå at blive udsat for stråling.

# BETJENINGSKNAPPER

- LCD** .....Display der viser afspilningsfunktion, melodinumre og tider.
- OPEN** .....Knap til at åbne låget på CD-afspilleren.
- VOLUME** .....Regulering af lydstyrken i hovedtelefonerne.
- PLAY ►/SHUFFLE** .....Start af CD-afspilning samt afspilning i en tilfældig rækkefølge.
- .....Stopper afspilning, annullerer div. indstillinger samt slukker for CD-afspilleren.
- ◀◀ .....Valg af foregående melodi eller opsøgning af en bestemt passage på CD-pladen (hvis knappen holdes konstant indtrykket).
- ▶▶ .....Valg af den næste melodi eller opsøgning af en bestemt passage på CD-pladen (hvis knappen holdes konstant indtrykket).
- PROG.** .....For indprogrammering af melodier i et program samt for at se indholdet af et program.
- DBB** .....**Dynamic Bass Boost:** Bashævning.
- HOLD** .....Aktiverer HOLD- funktionen (blokerer alle betjenings-knapper).
-  .....Bøsning for hovedtelefon (3,5mm stik).
- 6V DC** .....Bøsning for tilslutning af en ekstern strømforsyning.
- Batterirum** .....For isætning af 4 batterier.

## Brug hovedet når De bruger hovedtelefonerne!

**Sikkerhed mod høreskade:** Skru aldrig højt op for lydstyrken i hovedtelefonerne. Ekspertter har dokumenteret, at en konstant høj lydstyrke forårsager vedvarende nedsat høreevne.

**Trafiksikkerhed:** Brug aldrig hovedtelefonerne, når De kører bil. Det kan give anledning til trafikfare og er ilovrigt forbudt i en lang række lande. Skru heller ikke for højt op for lydstyrken selvom Deres hovedtelefoner er af den åbne type, der giver mulighed for at høre omgivende lyde. De skal altid kunne høre, hvad der foregår omkring Dem.

# STRØMFORSYNING

## Lysnetadaptor SBC 6608/6622 (medleveret eller mulig at købe)

- 1 Kontrollér at spændingsangivelsen på lysnetadptoren svarer til Deres lokale netspænding (se tilbehør).
  - 2 Sæt stikket på adaptorens ledning i CD-afspillerens 6V DC-bøsning og sæt selve adaptoren i en stikkontakt.
- Tag altid lysnetadptoren ud af stikkontakten, når De ikke bruger den.

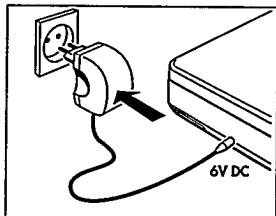

## Batterier, type R6, UM3 eller AA (medleveret eller mulige at købe)

- Luk op for CD-afspillerens batterirum og isæt 4 genopladelige nickel-cadmium-batterier eller 4 Alkaline-batterier.
- Omtrentlig spilletid under normale forhold:
- Alkaline-batterier: 12 timer.
  - Nickel-cadmium-batterier: 4 time.
- Tag altid batterierne ud hvis de er brugt op, eller hvis CD-afspilleren ikke skal bruges i længere tid.

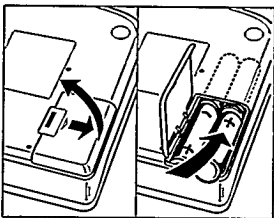

## Kun for AZ 6835! Opladning af Philips nickel-cadmium batterier type SBC 6445 når De sidder i CD-afspilleren

- Batterierne *oplades altid automatisk*, når lysnetadptoren er tilsluttet. Opladningstid: Ca. 14 timer.

### Bemærkninger:

- Hvis De bruger nickel-cadmium batterier, anbefaler vi Dem kun at bruge Philips batterier type SBC 6445, da normale nickel-cadmium batterier ikke oplades i CD-afspilleren.
- Hvis De ikke bruger Philips batterierne SBC 6445 regelmæssigt, tilrådes det at aflade batterierne helt og derefter oplade dem ca. en gang om måneden.

**Tilslutning af hovedtelefoner (medleveret)**

- Sæt stikket på de medleverede hovedtelefoner (16-32ohm/3,5mm jackstik) i CD-afspillerens  -bøsning.

*Bemærk: Denne bøsning skal også bruges, hvis CD-afspilleren tilsluttes:*

*- Deres hjemme-HiFi-system (med Philips audiokabel type SBC 1059) eller autoradioen i Deres bil (via kassetteadaptor i tilbehørssæt SBC 3557 eller Philips audiokabel type SBC 1085).*

*I begge tilfælde skal CD-afspillerens lydstyrkeknop være i midterstilling (6-8);*

*- Philips minihøjttalere type SBC 8254/8232/3207/3208.  
(Se tilbehør.)*

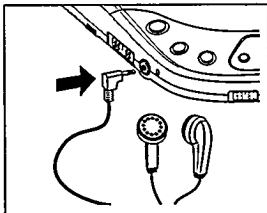

Dansk

**Tilbehør (medleveret eller muligt at købe hos Deres forhandler eller Philips Service A/S).**

*Bemærk: Henvend Dem venligst til Deres forhandler for nærmere oplysning.*

- SBC 6608/SBC 6622:** Lysnetadaptor med 6V/400mA, plus på midterbenet (for AZ6834 og AZ6835).
- SBC 6619:** Lysnetadaptor med 6V/600mA, plus på midterbenet (for AZ 6835).
- SBC 6445:** 4 genopladelige nickel-cadmium batterier (kun for AZ 6835).
- SBC 1059:** Audiokabel med 3,5mm stereostik og to cinch-stik.
- SBC 1085:** Audiokabel med 3,5mm jackstik i begge ender.
- SBC 8254/8232/3207/3208:** Mini-højttalere med indbygget forstærker.
- SBC 6255/SBC 6250:** Beskyttelsestaske til CD-afspilleren når den bæres rundt.

**Biltilbehør:**

- SBC 3557 Mk III** - Biltilbehørssæt (kassetteadaptor og spændingsomformer).
- SBC 3547 Mk II:** Støtdabsorberende bilmontøringsplade på fleksibel "svanehals".

# ANVENDELSE

## Afspilning af en CD-plade

Dansk

- 1 Luk op for CD-afspilleren ved at trykke på OPEN-knappen.
- 2 Læg en CD-plade i med den trykte side opad.
- 3 Luk låget igen ved at trykke på dets venstre side.

- 4 Start afspilning ved at trykke på PLAY ►/SHUFFLE-knappen.  
→ Displayet viser (f.eks.): 2 = Igangværende melodinummer  
/ 1:08 = forbrugt tid af den igangværende melodi.

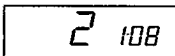

- 5 Regulér lydstyrke og lydklang med knapperne VOLUME og DBB.

- 6 Hvis De trykker på PLAY ►/SHUFFLE-knappen under CD-afspilning, vil alle melodierne blive afspillet i en tilfældig rækkefølge. Tryk igen på knappen hvis De vil tilbage til afspilning i normal rækkefølge.

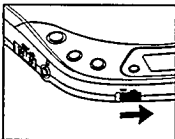

- 7 Afspilningen stoppes helt ved at trykke på ■-knappen.  
→ Displayet viser (f.eks.):  
23 = totalt antal melodier / 69:33 = total spilletid.

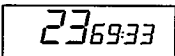

- Hvis De trykker én gang til på ■-knappen, slukker CD-afspilleren.

*Bemærk: Hvis der ikke er trykket på en knap indenfor 60 sekunder, slukker CD-afspilleren automatisk.*

## Sådan isætter man en CD-plade Sådan tager man CD-pladen ud

- Tryk forsigtigt på midten af CD-pladen til den er kommet helt ned over midterstudsens.

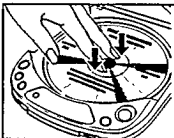

- Hold på kanten af CD-pladen, tryk let ned på midterstudsens og løft CD-pladen op.







## Valg af en anden melodi

- Tryk én eller flere gange kortvarigt på **◀◀**- eller **▶▶**-knappen for at komme til starten af den igangværende, en af de foregående eller en af de næste melodier på CD-pladen.
  - Displayet viser det valgte melodinummer.
  - CD-afspilleren begynder derefter automatisk at afspille den valgte melodi.
  - Hvis CD-afspilleren er i STOP-stilling, starter man afspilning ved at trykke på **▶**/SHUFFLE-knappen.

## Opsøgning af en bestemt passage under afspilning

- 1 Ved at trykke vedvarende på **◀◀**- eller **▶▶**-knappen kan De opsøge en bestemt passage længere tilbage eller længere fremme på CD-pladen.
  - CD-afspilningen forsætter med reduceret lydstyrke.
- 2 Slip knappen når De har fundet den ønskede passage.

*Bemærk: Hvis shuffle-funktionen er aktivéret, eller hvis der afspilles et CD-program, er det ikke muligt at søge frem eller tilbage i den igangværende melodi.*

## HOLD – Alle knapper ude af funktion

- Alle knapper (undtagen OPEN) sættes ud af funktion ved at skyde omskifteren til højre.
  - Displayet viser: HOLD.
  - Nu er CD-afspilleren beskyttet mod utilsigtet berøring af knapperne, når man bærer rundt på apparatet.

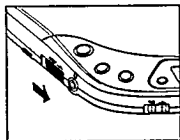

# ANVENDELSE

## Indprogrammering af bestemte melodier

De kan udvælge et antal melodier og lagre Dem i hukommelsen i den rækkefølge, De ønsker. De kan lagre et vilkårligt antal melodier med undtagelse af kun én. Dog kan der højst lagres 20 melodier i apparatets hukommelse.

Dansk

- 1 Vælg det ønskede melodinumre med ◀◀ eller ▶▶-knappen.
- 2 Når det ønskede melodinumre ses i displayet, indlæses og lagres det i hukommelsen ved at trykke på PROG.-knappen.  
→ Display-visning: Melodinummer / P /  
totalt antal lagrede melodier (eksempel):
- 3 Udvælg og indlæs på denne måde alle de ønskede melodinumre.

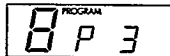

- De kan se, hvilke melodinumre, der er indlæst, ved at trykke i mindst 1 sek på PROG.-knappen.  
→ Displayet viser melodinumrene i den rækkefølge, de er indlæst i. Hvis der ikke er indlæst noget CD-program, vil displayet vise NO PROG.

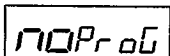

*Bemærk:*

- Hvis De forsøger at indlæse mere end 20 melodier i hukommelsen, viser displayet informationen FULL.
- Hvis De forsøger at lagre en melodi ved at trykke på PROG.-knappen uden først at have valgt melodien, viser displayet SELECT.

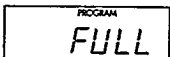

### Afspilning af et CD-program

- Hvis De har valgt melodinumre, medens afspilleren var i STOP-stilling, skal De trykke på PLAY ▶/SHUFFLE -knappen.
- Hvis De har valgt melodinumre under afspilning, skal De først trykke på ■-knappen og derefter på PLAY ▶/SHUFFLE -knappen.

### Sletning af et CD-program (i STOP-stilling)

- Tryk i STOP-stilling på ■-knappen.  
→ Displayet viser kortvarigt CLEAR, og PROGRAM forsvinder.



*Bemærk: Programmet vil også blive slettet, hvis De afbryder for strømmen til apparatet eller De åbner CD-låget.*

# GENEREL INFORMATION

## Vedligeholdelse af CD-afspilleren og behandling af CD-plader

- Berør aldrig CD-afspillerens laserlinse (X)!
- Udsæt aldrig CD-afspilleren, batterier eller CD-plader for regn, fugt, sand og støv eller ekstrem varme fra omgivelserne (varmeafgivende apparater) eller direkte sollys (f.eks. i en bil, der er parkeret i solen).
- Laserlinsen kan dugge til, hvis CD-afspilleren flyttes fra et koldt til et varmere sted. Hvis det er tilfældet, virker CD-afspilleren ikke. Lad i så fald apparatet stå et stykke tid (på det varme sted), så duggen på linsen forsvinder.
- De kan rengøre CD-afspilleren med et blødt, let fugtet vaskeskind. Brug aldrig nogen form for renssemidler, da disse kan forårsage korrosion af apparatets dele.
- Tag altid kun på kanten af CD-pladerne og læg dem altid tilbage i CD-hylstret, når de ikke bruges.
- CD-plader kan rengøres ved at tørre dem af med en blød, frugfri klud i lige linier fra plademidten og ud mod kanten af pladen. Brug aldrig renssemidler på en CD-plade, da det kan ødelægge pladen!
- Hvis det er svært at få sat en helt ny CD-plade ned over midterstudsden, skyldes det små plastrester i pladehullet. Eventuelle sådanne rester kan fjernes forsigtigt med en pen eller lignende.

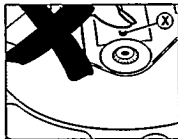

Dansk

## Miljøinformation

*Gør Dem venligst bekendt med de lokale regler i Deres område for bortkastning af indpakkingsmaterialer, brugte batterier og apparater, der skal kasseres.*

- Der er ikke brugt nogle overflødige materialer i apparatets emballage. Vi har gjort vort bedste for at gøre det muligt for Dem at adskille emballagen i tre hovedbestanddele: pap (æskan), fleksibel polystyrene (buffermaterialer), polyethylene (plastposer og beskyttende skumplast).
- CD-afspilleren indeholder materialer, der egner sig til genbrug, hvis De tages ud af apparatet. Henvend Dem derfor til et sted, der har specialiseret sig i udtagning af materialer med henblik på genbrug, når CD-afspilleren til sin tid skal kasseres.
- Kast aldrig brugte batterier væk sammen med det normale husholdningsaffald.

# FEJLSØGNING

- Hvis der skulle opstå en fejl i CD-afspilleren, beder vi Dem venligst kontrollere nedenstående punkter, før De sender apparatet til reparation.
- Hvis De derefter stadig ikke er i stand til at afhjælpe fejlen, beder vi Dem henvende Dem til Deres forhandler eller til Philips Service A/S.

Dansk

Problem	Mulig årsag	Afhjælpning
Ingen strøm	<b>Batterierne:</b>	
	Batterierne er sat forkert i.	Sæt batterierne rigtigt i.
	Batterierne er brugt op.	Sæt nye batterier i / oplad batterierne.
	Snavs på kontakterne.	Rens kontakterne med en klud.
	<b>Lysnetadaptoren:</b>	Kontrollér at stikket er sat rigtigt i.
Ingen strøm	<b>Ved brug i bilen:</b>	
	Der er ingen strøm på cigartænderstikket, når der er slukket for bilens tænding.	Sæt batterier i CD-afspilleren, så disse virker som nødstrømforsyning.
CD-afspilleren starter ikke, eller den stopper uønsket. Ingen displayvisning eller meddelelsen "HOLD", "ERROR" eller "NO DISC".	Låget på CD-afspilleren er ikke lukket rigtigt i.	Luk låget.
	<b>HOLD-funktionen</b> er aktivéret.	Sluk for <b>HOLD-funktionen</b> .
	Kondensvand på laserlinsen.	Lad CD-afspilleren akklimatisere et varmt sted så fugten på linsen forsvinder.
	Der er ikke lagt en CD-plade i, eller pladen er lagt forkert i.	Læg en CD-plade i med den trykte side opad.
	CD-pladen er meget ridset.	Læg en anden CD-plade i.
	CD-pladen er snavset.	Rens CD-pladen.
	Batterierne er brugt op.	Sæt nye batterier i / oplad batterierne.
	Batterierne i apparatet bliver ikke opladet	<b>Kun for AZ 6835:</b>
Der er brugt forkerte batterier.		Kun Philips nickel-cadmium batterier type SBC 6445 kan oplades i CD-afspilleren.
	Snavsede kontakter.	Rens dem med en klud

# FEJLSØGNING

*Forsøg aldrig på selv at reparere CD-afspilleren indenfor garantiperioden, da garantien derved bortfalder!*

Problem	Mulig årsag	Afhjælpning
Ingen lyd eller dårlig lyd kvalitet.	Løse eller forkerte forbindelser.	Kontrollér alle forbindelser.
	Der er ikke drejet op for lydstyrken.	Drej op på VOLUME-knappen.
	Hovedtelefonerne er vendt om.	Bemærk indikeringerne <b>L</b> (venstre) og <b>R</b> (højre).
	Hovedtelefonstikket er snavset.	Rens stikket.
	Der er kraftige magnetfelter i nærheden af CD-afspilleren.	Flyt CD-afspilleren eller dens kabler.
	Elektrostatisk opladning.	Tryk én gang på <b>◀◀</b> - eller <b>▶▶</b> -knappen eller to gange på <b>▶▶</b> -knappen.
	<b>Ved brug i bilen:</b> Kraftige vibrationer.	Placér CD-afspilleren et andet sted.
	Kassetteadaptoren er ikke sat rigtigt i.	Sæt adaptoren rigtigt i.
	Temperaturen i bilen er for høj eller for lav.	Lad CD-afspilleren akklimatisere.
	Cigartænderstikket er snavset.	Rens stikket.
Forkert båndløbsretning ved aktivéret autoreverse-funktion i bilens kassetteafspiller.	Ændre autoreverse-retningen.	
Brum eller støj ved afspilning i bilen.	Stikket passer ikke ind i bilradioen.	Brug i stedet for kassetteadaptoren.

Dansk

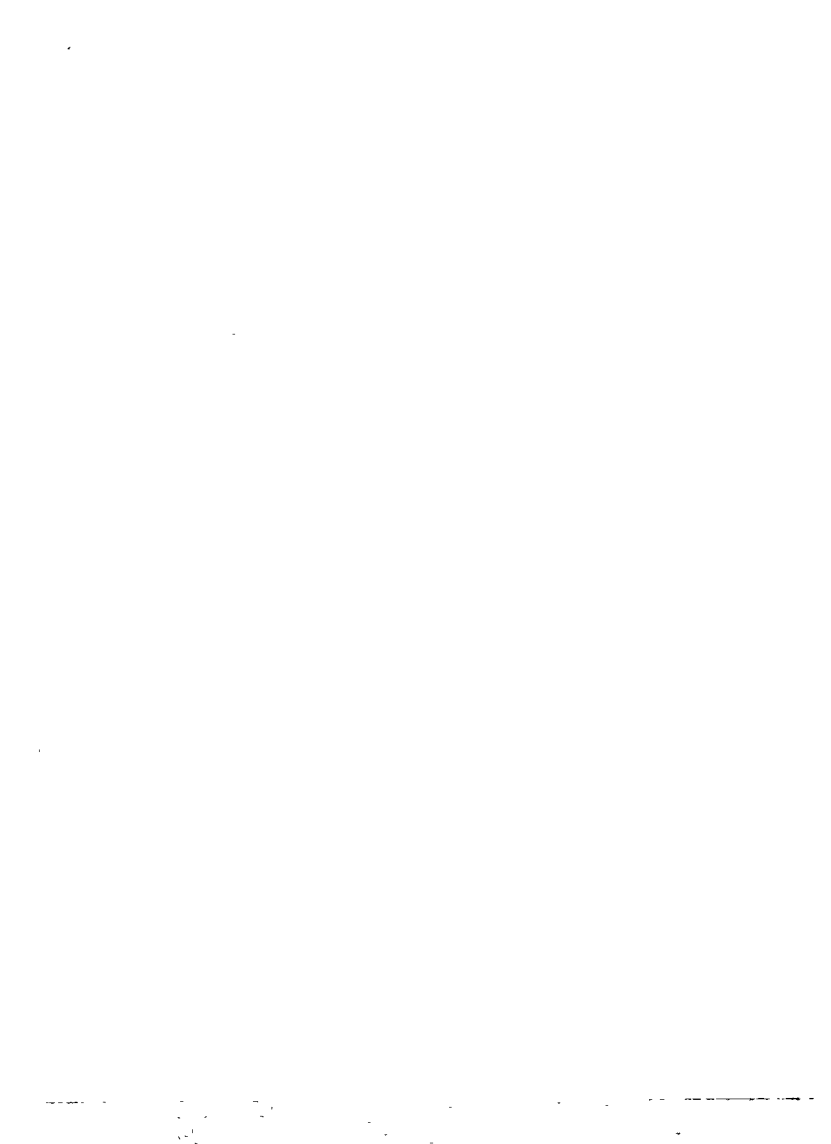



## **Deutschland**

Hiermit wird bescheinigt, daß dieses Gerät in Übereinstimmung mit den Bestimmungen der Amtsblattverfügung 1046/1984 funktentstört ist. Der Deutschen Bundespost wurde das Inverkehrbringen dieses Gerätes angezeigt und die Berechtigung zur Überprüfung der Serie auf Einhaltung der Bestimmungen eingeräumt.

## **Norge**

Typeskilt finnes på apparatens underside.

**CLASS 1  
LASER PRODUCT**

