

# PHILIPS

AZ 6825 / AZ 6827C Portable Compact Disc Player

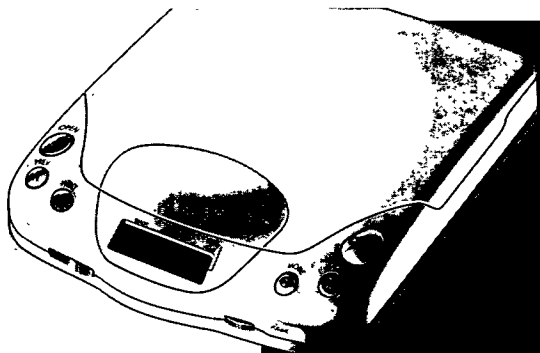

Philips AZ 6825 / AZ 6827C  
Portable Compact Disc Player  
Features:  
- 100% digital processing  
- 100% digital synthesis  
- 100% digital filtering  
- 100% digital equalization  
- 100% digital volume control  
- 100% digital bass control  
- 100% digital treble control  
- 100% digital balance control

## **(D)** Deutschland

Hiermit wird bescheinigt, daß dieses Gerät in Übereinstimmung mit den Bestimmungen der Amtsblattverfügung 1046/1984 funktentstört ist. Der Deutschen Bundespost wurde das Inverkehrbringen dieses Gerätes angezeigt und die Berechtigung zur Überprüfung der Serie auf Einhaltung der Bestimmungen eingeräumt.

## **(DK)** Danmark

Typeskiltet findes på undersiden af apparaten. Dette produkt overholder kravene til radio-interferens af Europæisk Fællesskab.

**Advarsel:** Usynlig laserudstråling ved åbning når sikkerhedsafbrydere er ude af funktion. Undgå udsættelse for stråling.

## **(N)** Norge

Typeskilt finnes på apparatens underside.

## **(MEX)** México

**NOM**

Es necesario que lea cuidadosamente su instructivo de manejo.

## **(AUS)** Australia

Guarantee.....page 116

## **(NZ)** New Zealand

Guarantee.....page 117

**English** .....page 4  
**Troubleshooting** .....pages 16-17

**(GB)**

**Français** .....page 18  
**Dépistage des pannes** .....pages 30-31

**(F)**

**Deutsch** .....Seite 32  
**Fehlersuche** .....Seiten 44-45

**(D)**

**Nederlands** .....pagina 46  
**Foutzoeklijst** .....pag. 58-59

**(NL)**

**Español** .....página 60  
**Localización de averías** .....pág. 72-73

**(E)**

**Italiano** .....pagina 74  
**Elenco ricerca guasti** .....pag. 86-87

**(I)**

**Svenska** .....sida 88  
**Felsökning** .....sidorna 100-101

**(S)**

**Suomi** .....sivu 102  
**Tarkistusluettelo** .....sivut 114-115

**(SF)**

**CLASS 1  
 LASER PRODUCT**

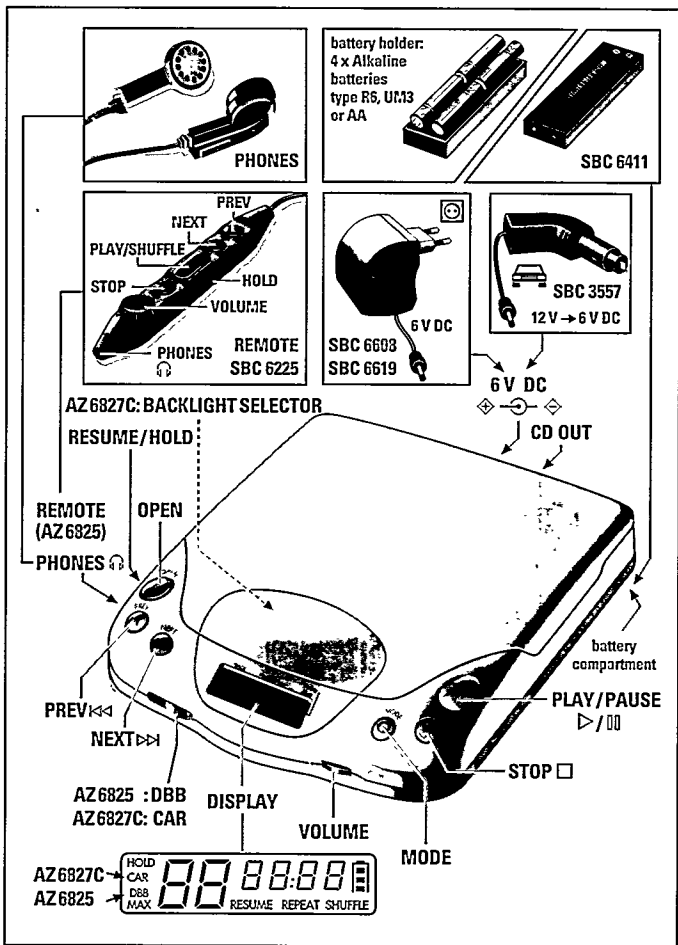

# KÄYTTÖPAINIKKEET - sivu 3

<b>OPEN</b>	CD-soittimen kannen avaus
<b>MODE</b>	eri toimintojen valinta: SHUFFLE, REPEAT/SHUFFLE ja REPEAT
<b>RESUME/HOLD</b>	toimintojen RESUME (toiston uudelleen aloitus) ja/tai HOLD (painikkeiden lukitus) kytkentä
<b>DISPLAY</b>	näyttö toiminnoille, kappaleille ja ajoille
<b>VOLUME</b>	äänenvoimakkuuden säätö
<b>PREV(ious) &lt;&lt;</b>	edellisen kappaleen valinta; jatkuvasti painamalla voidaan hakea levytä tietty kohta
<b>STOP ■</b>	toiston pysäytys, erilaisten asetusten poisto ja CD-soittimen virran katkaisu
<b>DBB</b>	<i>Vain AZ 6825:</i> <b>dynaaminen bassoboosteri:</b> Lisää bassoa kuulokeliitännässä
<b>CAR ACOUSTICS</b>	<i>Vain AZ 6827C:</i> kytkin kompensoi auton akustiikkaa laajentamalla stereokuva (toimi vain PHONES-liitännässä)
<b>NEXT &gt;&gt;</b>	seuraavan kappaleen valinta; jatkuvasti painamalla voidaan hakea levytä tietty kohta
<b>PLAY/PAUSE ▶  </b>	toiston aloitus. Toinen painallus keskeyttää toiston (tauko)
<b>PHONES 📞/REMOTE</b>	liitäntä sopiville kuulokkeille (16-32 ohmia/3,5 mm:n pistoke) tai ( <i>vain AZ 6825</i> ) kauko-ohjaimelle SBC 6225
<b>Paristolokero</b>	lokero paristokoteloa tai akkua SBC 6411 varten
<b>Paristokotelo</b>	alkaliparistoja varten
<b>6 V DC</b>	liitäntä mukana olevalle verkkolaitteelle
<b>CD-OUT</b>	liitäntä mukana olevalle johdolle hifilaitteiston yhdistämistä varten
<b>Taustavallo</b>	<i>Vain AZ 6827C:</i> (kytkin levyypesässä) kytkin vaihtaa näytön ja painikkeiden taustavalon värin vihreäksi tai oranssiksi, tai katkaisee taustavalon. Taustavallo toimii vain, kun CD-soitin saa jännitteen liitännän 6 V DC kautta.

SF

*Arvokilpi sijaitsee laitteen pohjassa.*

## **Luokan 1 laserlaite.**

**Varoitus.** Laitteen käyttäminen muulla kuin tässä käyttöohjeessa mainitulla tavalla saattaa altistaa käyttäjän turvallisuusluokan 1 ylittävälle näkymättömälle lasersäteilylle.

# KÄYTTÖJÄNNITE

## Verkkolaite (AZ 6825: SBC 6608, AZ 6827C: SBC 6619)

- Yhdistä mukana olevan verkkolaitteen pieni pistoke liitäntään 6 V DC. Yhdistä sitten verkkopistoke pistorasiaan.

**Tärkeää:** Tarkista ensin, että verkkolaitteen jänniteasetus vastaa paikallista verkkojännitettä. Tämä on syytä pitää mielessä ulkomailla matkustettaessa.



## Alkaliparistot (koko R6, UM3 tai AA)

- Aseta paristot seuraavasti:
  1. Avaa paristolokeron kansi.
  2. Poista paristokotelo.
  3. Aseta koteloon neljä paristoa. Varmista, että aitat paristot oikeinpäin, merkit (katso paristokotelon pohjassa olevaa kaaviota).
  4. Työnnä paristokotelo takaisin paristolokeroon kuvan mukaisesti.
  5. Poista paristot, jos CD-soitinta ei pitkään aikaan käytetä.

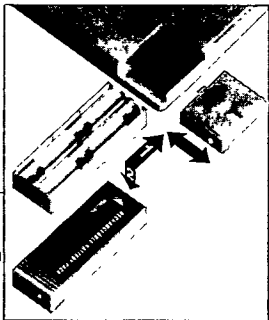

## Ladattava akku (SBC 6411)

- Akkua on ladattava ennen käyttöönottoa vähintään 20 tuntia.
- Lataa akku käyttämällä verkkolaitetta, kun se on aivan uusi tai sitä ei ole pitkään aikaan käytetty. Toimi seuraavasti:
  1. Avaa paristolokeron kansi.
  2. Työnnä akku paristolokeroon.
  3. Sulje paristolokeron kansi.
  4. Yhdistä verkkolaite CD-soittimeen ja pistorasiaan (ks. kohta 'Verkkolaite').
- Nyt akku latautuu. Voit käyttää CD-soitinta latauksen aikana; tämä pidentää latausaikaa hieman. Lataus päättyy automaattisesti, kun akku on latautunut täyteen.
- Latauksen jälkeen voit irrottaa verkkolaitteen ja käyttää CD-soitinta ladatulla akulla.
- **tai** voit myös ladata akun ilman CD-soitinta yhdistämällä akun suoraan verkkolaitteeseen. Akun punainen merkkivalo palaa latauksen aikana.

**Huom.** Jos akku on uusi tai sitä ei ole pitkään aikaan käytetty, se saattaa vaatia useamman latausjakson, ennen kuin se on aivan täynnä.

SF

## Yleistä

- Jos laitetta käytetään akulla tai paristoille, näytössä näkyy (toistossa ja pysäytystoiminnossa) pariston kuva, jossa on kolme lohkoa.



Jos kaikki kolme lohkoa näkyvät, akun tai paristojen varaus on hyvä.



Lohkot häviävät näkyvistä, kun teho laskee.



Jos paristot vilkkuu, CD-soitin lakkaa toimimasta heti. Tällöin on vaihdettava paristot tai ladattava akku.

**Huom.** Näytön pariston kuva ei koske nikkelikadmiumakkuja. Näitä akkuja ei voi ladata laitteen sisällä.

- **Alkaliparistoilla** CD-soitin toimii noin 6 tuntia.
- Täydellä **akulla** CD-soitin toimii noin kaksi tuntia. Tyhjän akun lataus kestää noin 5 tuntia. Latauksen aikana näytön pariston lohkot vaihtuvat.
- Akun käyttöikä pitenee, jos lataat sen uudelleen aina käytön jälkeen.
- Vaikkei akku käytetä, se tulisi ladata 4 kuukauden välein, muuten akku saattaa vaurioitua.
- Kun akku noin 500 latauskerran jälkeen ei enää anna riittävästi tehoa, toimita se käytettyjen akkujen keräyspisteeseen. Uuden akun voit hankkia jälleenmyyjältä.
- Kun CD-soitinta käytetään verkkolaitteella, pariston kuva häviää, paitsi jos paristolokerossa on akku.
- Jos vaihdat virtalähdettä CD-soittimen ollessa toiminnassa (eli vaihdat paristot verkkolaitteeseen tai päinvastoin), senhetkinen toiminto saattaa keskeytyä hetkeksi ja valittu toistotoiminto häviää muistista.

## Liitäntä kuulokkeille tai kauko-ohjaimelle PHONES /REMOTE

- Liitäntä on tarkoitettu kuulokkeille (tai pienois kaiuttimille), joissa on 3,5 mm:n pistoke (ks. lisätarvikkeista) tai (vain AZ 6825) kauko-ohjaimelle SBC 6225.

## Liitäntä CD OUT

SF

- CD-levyjien toisto stereojärjestelmän (vahvistimen, kasettidekin, radionaururin yms.) kautta. Yhdistä lähtöliitäntä CD OUT toisen laitteen tuloliitäntöihin CD IN, AUX tai LINE IN käyttäen johtoa SBC 1059.

- Säädä ääni stereojärjestelmän säätimillä. CD-soittimen VOLUME-säädin ja DBB tai CAR ACOUSTICS-kytkin eivät vaikuta liitännän CD OUT lähtösignaaliin.



# CD-LEVYN TOISTO

1. Varmista, että CD-soittimen tai kauko-ohjaimen HOLD-toiminto on katkaistu, muuten CD-soittimen ja kauko-ohjaimen painikkeet eivät toimi.
2. Varmista, että CD-soitin on yhdistetty virtalähteeseen.
3. Yhdistä mukana olevat kuulokkeet tai toiset sopivat kuulokkeet (16-32 ohmia/3,5 mm:n stereopistoke) liitäntään PHONES.

4. Avaa CD-soittimen kansi.

5. Aseta levy CD-soittimeen painettu puoli ylöspäin.



6. Sulje CD-soittimen kansi painamalla vasemmasta reunasta (push to close), niin että kuulet kannen sulkeutuvan. Levy alkaa pyöriä. Kappale- ja aikatietoja luettaessa näytössä näkyy seuraavaa:

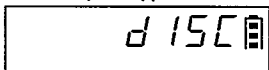

Jonkin ajan kuluttua näytössä näkyy syötetyn levyn kappaleiden määrä ja kokonaisaika, esim.:

CD-soitin on nyt pysäytystoiminnossa ja ellei mitään painiketta paineta seuraavan 15 sekunnin aikana, se

kytketty valmiustoimintoon. Näyttö sammuu (paitsi varauksen ilmaisun latauksen aikana).

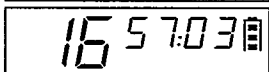

7. Paina painiketta **PLAY/PAUSE** ►||. Levyn kappaleet toistetaan normaalissa järjestyksessä. Näytössä näkyy senhetkisen kappaleen numero ja kuluva aika.
8. Äänenvoimakkuuden säätimellä voidaan säätää kuulokkeiden äänenvoimakkuutta.
9. Voit välillä keskeyttää toiston painamalla painiketta **PLAY/PAUSE** ►||. Aika vilkkuu näytössä, kun CD-soitin on taukotoiminnossa. Toisto jatkuu, jos painiketta painetaan uudelleen.
10. Toisto lopetetaan painamalla painiketta **STOP** ■. Levy pysähtyy ja sen kappalemäärä ja kokonaisaika syttyvät näyttöön. CD-soitin on nyt pysäytystoiminnossa.

## Yleistä

- CD-soitin vaihtaa pysäytystoiminnosta valmiustoimintoon, jos:
  - Painetaan uudelleen painiketta **STOP** ■.
  - Kansi on suljettu, levy on tunnistettu mutta mitään painiketta ei paineta 15 sekuntiin.
  - Akku on tyhjä.
- Painamalla painiketta **PLAY/PAUSE** ►|| voit kytkeä CD-soittimen takaisin toimintaan ja aloittaa valitun toiminnon.

**Huom.** Pidä huoli, että levy on puhdas. Muuten toistossa voi tapahtua virheitä.

SF

## Toiston aloittaminen uudelleen (RESUME)

Toiminto on hyödyllinen erityisesti silloin, kun CD-soitin on yhdistetty auton savukkeensytyttimeen. Jos autosta katkaistaan virta, soittimesta katkeaa virta samalla. Jos kytket autoon takaisin virran, toisto jatkuu samasta kohdasta mihin se jäi.

- Työnä kytkin **RESUME/HOLD** toiston aikana asentoon RESUME ON.
- Pysäytä toisto painikkeella **STOP** ■.
- Aloita toisto uudelleen painikkeella **PLAY/PAUSE** ►⏸. Toisto alkaa siitä kohdasta mihin se pysähtyi.
- Uudelleenaloitus katkaistaan työntämällä kytkin asentoon OFF.

### **Huom.**

1. Ellei CD-soittimesta ole katkaistu virtaa, soitin jatkaa toistoa juuri siitä kohdasta mihin se pysähtyi.
2. Jos virta on katkaistu, CD-soitin jatkaa toistoa suunnilleensiitä kohdasta mihin se jäi +/- sekunnin tarkkuudella.

## Kaikkien CD-soittimen painikkeiden toiminnan katkaisu (HOLD - lukitus)

Käytä lukitusta silloin, kun kannat soitinta mukana. CD-soittimen painikkeet ja kansi eivät toimi. Nyt CD-levyn toisto ei voi keskeytyä vahingossa.

- Työnä kytkin **RESUME/HOLD** asentoon RESUME/HOLD ON. Tämän jälkeen mikään CD-soittimen painike ei toimi.
- Painikkeiden toiminta palautetaan työntämällä kytkin asentoon OFF tai RESUME ON.

### **Huom.**

1. Uudelleenaloitus kytkeytyy automaattisesti asennossa HOLD.
2. Jos lukitus on kytketty ja yrität käynnistää soittimen valmiustoiminnosta, soitin ei käynnisty ja näytössä näkyy 'HOLD'.
3. *Vain AŽ 6825:* Kauko-ohjaimen SBC 6225 painike HOLD katkaisee vain kauko-ohjaimen painikkeiden toiminnan. Se ei vaikuta CD-soittimen painikkeisiin.



# SEURAAVA/EDELLINEN - HAKU

---

## Kappaleen vaihto pysäytystoiminnossa, toistossa ja satunnaistoistossa (NEXT/PREVIOUS)

---

### Seuraava kappale:

- Paina painiketta **NEXT** ►► alle puoli sekuntia. Seuraava kappale näytetään näytössä ja toistetaan.
- Jos haluat siirtyä kappaleen pidemmälle, paina painiketta uudelleen.

### Edellinen kappale:

- Paina painiketta **PREV** ◀◀ alle puoli sekuntia. Senhetkinen kappale näytetään näytössä ja toistetaan uudelleen alusta.
- Jos haluat siirtyä edelliseen kappaleeseen, paina painiketta uudelleen.

## Tietyn kohdan haku toistossa

---

- Jos painat painiketta **NEXT** ►► yli puoli sekuntia, voit hakea levyltä eteenpäin haluamasi kohdan.
- Jos painat painiketta **PREV** ◀◀ yli puoli sekuntia, voit hakea levyltä taaksepäin haluamasi kohdan.
- Jos painat painiketta **NEXT** ►► tai **PREV** ◀◀ yli 5 sekuntia, hakunopeus kasvaa.

Haun aikana CD-levy toistuu hiljaisella äänenvoimakkuudella.

**Huom.** Hakua ei voi aloittaa pysäytys- ja taukotoiminnossa. Satunnaistoiston aikana haku rajoittuu yhteen kappaleeseen.



### Kappaleiden toisto satunnaisessa järjestyksessä (SHUFFLE)

- Paina painiketta **MODE** toistuvasti, kunnes näytössä näkyy SHUFFLE.
  - Jos painat painiketta **MODE** pysäytystoiminnossa, voit aloittaa toiminnon painikkeella **PLAY/PAUSE** ▶||.
  - Jos painat painiketta **MODE** toistossa, valittu toiminto välähtää näytössä kaksi sekuntia, ennen kuin se alkaa ja näkyy näytössä jatkuvasti.
- Kappaleet toistetaan satunnaisesti valitussa järjestyksessä, kunnes kaikki kappaleet on toistettu.  
CD-soittimen hakiessa kappaletta näytössä näkyy esimerkiksi:
- Satunnaistoisto loppuu, jos:
  - Painat painiketta **STOP** ■.
  - Valitset toisen toiminnon tai katkaiset kaikki toiminnot painikkeella **MODE**.

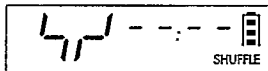

### Levyn uusinta (REPEAT)

- Paina painiketta **MODE** toistuvasti, kunnes näytössä näkyy REPEAT.
  - Jos painat painiketta **MODE** pysäytystoiminnossa, voit aloittaa toiminnon painikkeella **PLAY/PAUSE** ▶||.
  - Jos painat painiketta **MODE** toistossa, valittu toiminto välähtää näytössä kaksi sekuntia, ennen kuin se alkaa ja näkyy näytössä jatkuvasti.
- CD-soitin toistaa levyn loppuun ja aloittaa toiston uudelleen alusta. Tämä jatkuu niin kauan, kunnes uusinta katkaistaan.  
Näytössä näkyy esimerkiksi:
- Levyn uusinta loppuu, jos:
  - Painat painiketta **STOP** ■.
  - Valitset toisen toiminnon tai katkaiset kaikki toiminnot painikkeella **MODE**.

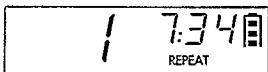

### Levyn uusinta satunnaisessa järjestyksessä (REPEAT/SHUFFLE)

- Paina painiketta **MODE** toistuvasti, kunnes näytössä näkyy REPEAT ja SHUFFLE.
  - Jos painat painiketta **MODE** pysäytystoiminnossa, voit aloittaa toiminnon painikkeella **PLAY/PAUSE** ▶||.
  - Jos painat painiketta **MODE** toistossa, valittu toiminto välähtää näytössä kaksi sekuntia, ennen kuin se alkaa ja näkyy näytössä jatkuvasti.
- CD-soitin toistaa levyn kappaleet satunnaisessa järjestyksessä yhä uudelleen.  
Näytössä näkyy esimerkiksi:
- Satunnaisuusinta tai uusinta loppuu, jos:
  - Painat painiketta **STOP** ■.
  - Valitset toisen toiminnon tai katkaiset kaikki toiminnot painikkeella **MODE**.

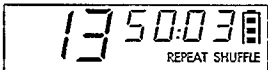

# VAIN AZ 6825

## Dynaaminen bassoboosteri (DBB)

Käyttämällä kytkintä **DBB** voit muokata kuulokkeiden ääntä makusi mukaan.

- Työnnä kytkin **DBB** asentoon **DBB** (näytössä näkyy **DBB**) tai asentoon **DBB MAX** (näytössä näkyy **DBB MAX**). Basson korostus vähenee äänenvoimakkuuden kasvaessa. **DBB**-kytkimen asento näytetään tuolloin näytössä.
- Dynaamisen bassoboosterin toiminta katkaistaan asettamalla kytkin takaisin asentoon **OFF**.

*Huom.* Dynaaminen bassoboosteri ei vaikuta **CD OUT** -lähtöliitäntään.

## Kauko-ohjain **SBC 6225**

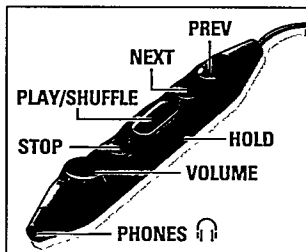

**PREV(ious)** .....edellisen kappaleen valinta

**NEXT** .....seuravaan kappaleen valinta

**PLAY/SHUFFLE** .....1. painallus = toiston aloitus  
2. painallus = satunnaistoisto kytketty  
3. painallus = satunnaistoisto katkaistu

**STOP** .....1. painallus = toiston pysäytys  
2. painallus = virran katkaisu (kytketään takaisin painikkeella **PLAY/SHUFFLE**)

**HOLD** .....kauko-ohjaimen lukituksen kytkentä (mikään kauko-ohjaimen painike ei toimi)

**VOLUME** .....pienentää **CD**-soittimesta asetettua äänenvoimakkuutta

**PHONES** Ω .....liitäntä kuulokkeille (16-32 ohmia/3,5 mm:n jakkipistoke)



# KÄYTTÖ AUTOSSA

---

## Iskujen ja tärinän vaimennus

---

Tämä CD-soitin on suunniteltu nimenomaan autokäyttöön ja siksi siinä on käytetty erikoiskomponentteja iskujen, tärinän ja resonanssin vaimentamiseksi.

- Kiinnitys on geometrisesti tasapainotettu, niin etteivät iskut saa aikaan kiertoliikettä.
- Iskujen vaimentamiseen on käytetty kolmea joustia, jotka on kiinnitetty koneistoon silikonirenkaiden avulla.
- Nopeiden iskujen ja pidempiaikaisen resonanssin vaimennus on toteutettu kolmen öljyvaimentimen avulla.

## Auton akustiikan kompensointi (vain AZ 6827C)

---

Kaiuttimien sijoittaminen autoon onnistuu harvoin täydellisesti. Käyttämällä kytkintä **Car acoustics** voidaan korvata auton akustiikan aiheuttamia rajoituksia. Stereokuvaa laajennetaan, mikä parantaa kaikenlaisen musiikin toisto.

- Työnnä kytkin **Car acoustics** asentoon ON (näytössä näkyy 'CAR')
- Toiminto katkaistaan palauttamalla kytkin asentoon OFF.

**Huom.** Kompensointi ei koske lähtöliitäntää CD OUT vaan ainoastaan liitäntää PHONES. Käytä siis autoradion yhdistämiseen liitäntää PHONES.

## Näytön valaistus (vain AZ 6827C)

---

Kun CD-soitin saa jännitteen liitännästä 6 V DC (verkkolaitteen tai auton savukkeensytyttimen vastakkeen kautta), CD-soittimen näytössä ja painikkeissa on taustavalo.

Kun levy pesä avataan, laite kykeytyy noin 15 sekunniksi näyttämään valitun taustavalon värin. Voit vaihtaa värin (tai katkaista) taustavalon siirtämällä levypesässä oleva valitsinta.

- Valitse vihreä tai oranssi väri siirtämällä valitsin asentoon GREEN tai ORANGE.
- Taustavalo katkaistaan siirtämällä valitsin asentoon OFF.

SF

**Huom.** Kun painetaan painiketta PLAY, sen taustavalon väri vaihtuu esim. oranssiksi, kun on väriksi on valittu vihreä. Kun painetaan painiketta STOP, taustavalon väri vaihtuu takaisin valituksi.

# KÄYTTÖ AUTOSSA

- Valitse CD-soittimelle hyvä ja turvallinen vaakasuora paikka, joka ei tärisä ja josta ei ole vaaraa eikä häirtää ajajalle tai matkustajille, ks. myös 'Lisätarvikkeet'.
- Älä asenna laitetta sellaiseen paikkaan, joka lämpiää liikaa auton lämmityslaitteiden takia tai johon aurinko pääsee suoraan paistamaan, suojaa laite kosteudelta, pölyltä ja liialta.

## Virransaanti savukkeensytyttimestä

- Käytä autoasennussarjan SBC 3557 jännitteenmuutinta (*vain 12 V:n akku, negatiivinen maadoitus*). Jännitteenmuutin antaa 6 V/500 mA:n tasavirran, plusnapa keskinastaan.
- Yhdistä ensin tasavirtapistoke liitäntään 6 V DC.
- Yhdistä sen jälkeen jännitteenmuutin savukkeensytyttimen vastakkeeseen. Puhdista vastake tarvittaessa, jotta kosketus on hyvä.
- Poista jännitteenmuutin savukkeensytyttimen vastakkeesta, kun CD-soitinta ei käytetä ja myös kun kuunnellaan radiota.



## Yhdistäminen autoradiioon

- Jos autoradiossa on liitäntä LINE IN, yhdistä mieluiten tämä liitäntä LINE IN CD-soittimen liitäntään PHONES/REMOTE käyttäen johtoa SBC 1085.

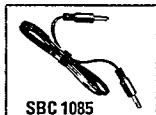

- Jos autoradiossa ei ole liitäntää LINE IN, käytä autoasennussarjan SBC 3557 kasettisovittinta seuraavasti:

- Säädä autoradioyhdistelmän äänenvoimakkuus pieneksi.
- Yhdistä kasettisovittimen pistoke CD-soittimen liitäntään PHONES/REMOTE. Varmista, ettei johto häirtää ajamista.
- Jos autoradioyhdistelmässä on automaattinen suunnanvaihto, kytke tämä pois toiminnasta.
- Työnnä kasetti varovasti autoradion kasettisoittimeen. Älä poista kasettisoittimen metallipäässä olevaa suojakalvoa.
- Käynnistä CD-soitin ja säädä ääni autoradion säätimillä.
- Poista kasettisovitin painamalla kasetinpoistopainiketta.



## Uudelleenaloitus

- Jos katkaiset autosta virran, myös CD-soittimen virta katkeaa. Jos RESUME-toiminto oli valittu ja kytket autoon uudelleen virran, CD-soitin alkaa toistaa viimeksi toistetusta kohdasta, heti kun painat painiketta **PLAY/PAUSE**.

SF

# VAROTOIMET

## Hoito

### Yleistä

- Suojaa laite, akku, paristot ja levyt sateelta ja kosteudelta sekä esim. auton lämmityslaitteen tai auringonpaisteen aiheuttamalta liialta kuumuudelta.
- Varo ettei laitteeseen ja levyihin joudu hiekkaa.
- CD-soittimessa on itsevoitelevat laakerit eikä sitä sen tähden saa öljytä tai rasvata.
- Sormenjäljet, pöly ja lika voidaan pyyhkiä laitteesta kostealla liinalla. Älä käytä puhdistukseen alkoholia, bensiiniä tai muita liuottimia sisältäviä aineita. Nämä saattavat vahingoittaa laitteen pintaa.
- Tarroista ei irrotettaessa jää kanteen liimaa.

### CD-soitin ja levyt

- Linssiä (X) ei saa puhdistaa.
- Linssiin voi tiivistyä vesihöyryä, kun laite tuodaan kylmästä lämpimään. CD-levyjä ei tällöin voi soittaa. Älä yritä puhdistaa linssiä, vaan anna soittimen lämmetä jonkin aikaa.
- Tartu CD-levyihin aina reunoista ja sulje ne takaisin koteloihin heti käytön jälkeen.
- Jos CD-levyyn on tullut sormenjälkiä, pölyä tai likaa, kostuta levyn pinta henkäisemällä ja puhdista pyyhkimällä pehmeällä, nukkaamattomalla liinalla levyn keskustasta reunoihin päin. Puhdistusaineet saattavat vahingoittaa levyä.

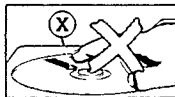

### Käytä kuulokkeita järkevästi

- **Turvallinen kuuntelu:** Älä säädä kuulokkeiden äänenvoimakkuutta suureksi. Asiantuntijoiden mielestä kuulokkeiden käyttö jatkuvasti suurella voimakkuudella saattaa huonontaa kuuloa pysyvästi.
- **Liikenneturvallisuus:** Älä käytä kuulokkeita ajaessasi moottoriajoneuvoa. Saatat vaarantaa liikennettä, mikä on rangaistava teko. Vaikka kuulokkeet olisivat avonaista mallia, älä silti säädä äänenvoimakkuutta niin suureksi, ettet kuule mitä ympärilläsi tapahtuu.

SF

### Häiriösuojaus

Tämä CD-soitin täyttää radiohäiriösuojauksen osalta Euroopan yhteisön määräykset.

# LISÄTARVIKKEITA

## Mallissa AZ 6827C

- Paristokotelo** ..... 4 alkaliparistolle, koko R6, UM3 tai AA  
**SBC 1059** ..... Liitäntäjohto, jossa 3,5 mm:n stereopistoke ja kaksi RCA-pistoketta  
**SBC 3557** ..... Autoasennussarja:  
– CD-kasettisovitin ja  
– Sovitusjohto yhdistettäväksi kojelaudan savukkeensytyttimen vastakkeeseen  
**SBC 6619** ..... Verkkoalaite

## Mallissa AZ 6825

- Paristokotelo** ..... 4 alkaliparistolle, koko R6, UM3 tai AA  
**SBC 1059** ..... Liitäntäjohto, jossa 3,5 mm:n stereopistoke ja kaksi RCA-pistoketta  
**Säilytyspussi** ..... CD-soittimen pakkaamista varten  
**SBC 6225** ..... Kauko-ohjaimelle  
**SBC 6411** ..... Ladattava akku  
**SBC 6608** ..... Verkkoalaite

## Erikseen saatavissa olevia tarvikkeita

- SBC 1085** ..... Liitäntäjohto, jossa 3,5 mm:n pistokkeet molemmissa päissä  
**SBC 3206/3207/3208** ...Minikaiuttimet (vahvistimelliset)  
**SBC 3546** ..... Vaimentava autoasennuslevy CD-soittimelle.  
**SBC 3547** ..... Vaimentava autoasennuslevy ja taipuisa asennusjalka.  
**SBC 3557** ..... Autoasennussarja:  
– CD-kasettisovitin ja  
– Sovitusjohto yhdistettäväksi kojelaudan savukkeensytyttimen vastakkeeseen  
**SBC 6411** ..... Ladattava akku

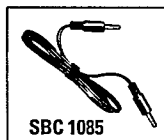
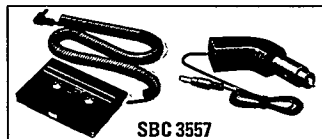
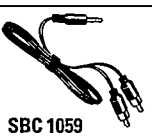
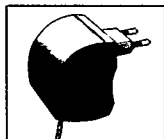

# TARKISTUSLUETTELO

Jos laitteeseen tulee vika, tarkista alla mainitut kohdat, ennen kuin toimitat laitteen huoltoon. Älä missään tapauksessa yritä itse korjata laitetta, sillä takuu ei sen jälkeen ole enää voimassa.

Vika	Mahdollinen syy	Ratkaisu
Ei virtaa tai CD-toisto ei ala (näytössä ei näy mitään)	<ul style="list-style-type: none"> <li>– Paristot tai akku puuttuu tai on tyhjä</li> <li>– Paristojen tai akun koskettimet ovat likaiset</li> <li>– Paristot asetettu väärin</li> <li>– CD-soittimen kansi ei ole kiinni</li> <li>– HOLD-toiminto kytketty</li> <li>– Verkkolaitetta ei ole yhdistetty kunnolla</li> <li>– Verkkolaitteen jänniteasetus on väärä</li> <li>– CD-levy puuttuu tai on asetettu väärin</li> <li>– CD-levy on likainen</li> <li>– CD-levy on kovin naarmuinen</li> </ul>	<ul style="list-style-type: none"> <li>• Aseta paristot tai akku laitteeseen tai yhdistä verkkolaite</li> <li>• Puhdista koskettimet pehmeällä, nukkaamattomalla liinalla</li> <li>• Aseta paristot oikein</li> <li>• Sulje kansi kunnolla</li> <li>• Katkaise HOLD-toiminto</li> <li>• Yhdistä verkkolaite kunnolla</li> <li>• Valitse paikallinen jännite</li> <li>• Syötä CD-levy etiketti ylöspäin</li> <li>• Puhdista CD-levy pehmeällä, nukkaamattomalla liinalla.</li> <li>• Syötä toinen CD-levy</li> </ul>
Toisto keskeytyy tai ei ala (no d ISC tai Error)	<ul style="list-style-type: none"> <li>– Kosteus tiivistynyt laitteeseen</li> </ul>	<ul style="list-style-type: none"> <li>• Avaa CD-kansi ja jätä CD-soitin huoneenlämpöön, jotta kosteus haihtuu</li> </ul>
Ei ääntä tai ääni on huono	<ul style="list-style-type: none"> <li>– kuulokkeiden pistoke on likainen</li> <li>– Tauko kytketty (aika vilkkuu näytössä)</li> <li>– Löysät tai väärät kytkennät</li> <li>– Äänenvoimakkuus asetettu pieneksi</li> <li>– Kuulokkeita käytetty väärinpäin</li> <li>– CD-soittimen lähellä voimakas sähkömagneettinen kenttä</li> </ul>	<ul style="list-style-type: none"> <li>• Puhdista pistoke</li> <li>• Paina painiketta PLAY/PAUSE</li> <li>• Tarkista kytkennät</li> <li>• Lisää äänenvoimakkuutta</li> <li>• Tarkista merkinnät 'L' (vasen) ja 'R' (oikea)</li> <li>• Siirrä laite toiseen paikkaan tai muuta kytkennät</li> </ul>



## TARKISTUSLUETTELO

Vika	Mahdollinen syy	Ratkaisu
CD-soittimen kansi ei aukea	– HOLD-toiminto kytketty	• Katkaise HOLD-toiminto
DBB/CAR ACOUSTICS ja äänenvoimakkuuden säätö eivät toimi	– DBB/CAR ACOUSTICS ja äänenvoimakkuus toimivat vain PHONES-liitännälle	• Yhdistä kuulokkeet PHONES-liitântään
CD-levy ei ala kappaleesta 1	– Toiminto RESUME tai SHUFFLE kytketty	• Katkaise toiminto
Paristot tai akku kestää vain lyhyen aikaa	– Koskettimet ovat likaiset – Paristot tai akku on tyhjä – Akku on lähes tyhjä	• Puhdista koskettimet pehmeällä, nukkaamattomalla liinalla • Vaihda paristot tai akku tai käytä verkkolaitetta • Lataa akku tai käytä verkkolaitetta

## TARKISTUSLUETTELO AUTOKÄYTTÖÄ VARTEN

Vika	Mahdollinen syy	Ratkaisu
Ei virtaa tai CD-toisto ei ala tai keskeytyy (näytössä ei näy mitään)	– Savukkeensytytin ei toimi, kun auton virta on katkaisu – Savukkeensytytimen vastake on likainen – Auton sisälämpötila on liian korkea/matala	• Halutessasi voit käyttää lisänä paristoja tai akkua • Puhdista vastake • Avaa CD-kansi ja odota muutama minuutti
Ei ääntä tai ääni on huono	– Voimakasta tärinää – Kasettisoitin on asetettu väärin	• Vaihda CD-soitin toiseen paikkaan • Syötä kasettisoitin oikein
Voimakasta hurinaa tai kohinaa	– Autoradion liitântä on sopimaton	• Käytä kasettisoitinta
DBB/CAR ACOUSTICS ja äänenvoimakkuuden säätö eivät toimi	– DBB/CAR ACOUSTICS ja äänenvoimakkuus toimivat vain PHONES-liitännälle	• Yhdistä autoradio PHONES-liitântään

SF

GB

F

D

NL

E

I

S

SF



3140 105 20403

Printed in Hong Kong

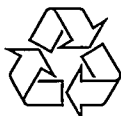

BK/9344