

Užregistruokite savo įrenginį ir gaukite  
visą reikiamą pagalbą:

[www.philips.com/welcome](http://www.philips.com/welcome)

**AZ 3856**

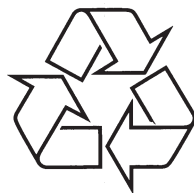

Daugiau apie firmos "Philips" gaminius galite sužinoti  
pasauliniame Interneto tinkle. Svetainės adresas:  
<http://www.philips.com>

Naudojimosi instrukcijų knygelė

## 1. SVARBI INFORMACIJA

### Saugumas

#### Svarbios Saugumo instrukcijos

1. Perskaitykite šias instrukcijas.
2. Saugokite šias instrukcijas.
3. Atkreipkite dėmesį į visus įspėjimus.
4. Vadovaukitės visomis instrukcijomis.
5. Nenaudokite įrenginio šalia vandens.
6. Valykite įrenginį tik su sausa šluoste.
7. Neužblokuokite vėdinimosi angų. Statykite įrenginį pagal instrukcijas.
8. Nestatykite įrenginio šalia radiatorių, stiprintuvų ir kitų įrenginių, kurie skleidžia karštį.
9. Stenkitės neužlipti ir niekada nekliudyti prijungtų laidų, taip pat stenkitės nekliudyti tos vietos, kur laidai išeina iš įrenginio.
10. Naudokite tik gamintojo nurodytus priedus ir detales.
11. Naudokitės tik gamintojo nurodytais priedais: rėmeliu, stoveliu, staliuku ir t.t. Jeigu naudojate judančią stovelių, atsargiai elkitės, kai bandysite perstatyti ar patraukti įrenginį į kitą vietą.
12. Žaibo, didelės audros metu išjunkite įrenginį iš elektros tinklo. Taip pat išjunkite įrenginį, jeigu nenaudosite jo ilgą laiką.
13. Visais atvejais dėl taisymo kreipkitės tik į kvalifikuotus meistrus. Meistrų pagalba jums reikės visais atvejais, kai pažeisite įrenginį, elektros maitinimo laidą, apliesite įrenginį skysčiais, pažeisite jį sunkiais daiktais, numesite ir t.t.



© Royal Philips Electronics N.V. 2009

Visos teisės saugomos.

Duomenys apie įrenginį gali būti keičiami be išankstinio perspėjimo. Prekiniai ženklai yra Koninklijke Philips Electronics N.V. ir atitinkamų jos savininkų nuosavybė.



### Klausymosi saugumas

#### Klausykitės vidutiniu garsumu

- Jeigu klausotės muzikos per ausines dideliu garsumu, jūs rizikuojate pažeisti savo klausą. Šis įrenginys gali groti tokiu dideliu garsumu, kuris gali sukelti klausos sutrikimus, net jeigu toks klausymasis truks trumpiau nei vieną minutę. Didelis įrenginio skleidžiamas garsas reikalingas žmonėms, kurie jau turi klausos sutrikimų.
- Garsas gali būti klaidinantis. Jeigu jūs klausotės muzikos dideliu garsumu, jūsų ausis prie to pripranta. Taigi po ilgo klausymosi jūsų ausis į didelį garsą gali reaguoti kaip į normalų, bet tai yra kenksminga jūsų klausai. Taigi visada klausykitės tik vidutiniu garsumu.

#### Kaip nustatyti saugų garsumo lygį

- Nustatykite žemą garsumo lygį.
- Lėtai didinkite garsumą, kol jis taps vidutinis ir gerai girdimas.

#### Klausykite grotuvo ribotą laiką

- Ilgas grotuvo klausymasis (net ir vidutiniu garsumu), gali sukelti klausos sutrikimus.
- Klausydamiesi muzikos darykite atitinkamas pertraukas.

#### Kai naudojantės ausinėmis, vadovaukitės toliau nurodytomis taisyklėmis

- Klausykitės vidutiniu garsumu, ribotą laiką.
- Atsargiai reguliuokite garsumą, nes klausia pripranta prie jo.
- Nesiklausykite tokiu garsumu, kad nebegirdėtumėte, kas vyksta aplink jus.
- Pavojingose situacijose nesinaudokite grotuvu. Neklausykite grotuvo važiuodami motociklu, dviračiu ir t.t. Jūs galite sukelti eismo trukdžius, tam tikrose šalyse grotuvo klausymasis važiuojant yra uždraustas.

- Nukreipkite nuotolinio valdymo pultą tiesiai į garso sistemoje esantį sensorių.

#### Nesuderinamas USB įrenginys

- Prijungtas USB įrenginys yra nesuderinamas su šiuo grotuvu. Pabandykite prijungti kitą įrenginį.

#### Sistema neranda disko

- Įdėkite diską.
- Patikrinkite, ar diskas nėra įdėtas atvirkščiai.
- Palaukite, kol nuo lizdės nudžius drėgmė.
- Pakeiskite arba nuvalykite diską.
- Naudokite tik užbaigtus įrašinėti ("finalizuotus") CD diskus bei tinkamo formato diskus.

#### Prastas radijo bangų "priėmimas"

- Padidinkite atstumą tarp garso sistemos ir televizoriaus arba VCR vaizdo grotuvo.
- Pilnai išvyniokite FM anteną.
- Bandykite prijungti lauko FM anteną.

## 9. PROBLEMŲ SPRENDIMAS

### ! Dėmesio

- Niekada nenuimkite apsauginio sistemos gaubto.

Niekada patys netaisykite įrenginio, nes taip pažeisite garantiją. Jeigu naudodamiesi šia sistema susiduriate su problemomis, pirmiausiai perskaitykite šį skyrių. Jeigu problemos išspręsti nepavyko, aplankykite tinklapį [www.philips.com/support](http://www.philips.com/support). Kai bandysite susisiekti su Philips, būtinai žinokite modelio ir serijos numerį ir būkite šalia savo įrenginio.

### Nėra maitinimo

- Įsitikinkite, kad yra teisingai prijungtas maitinimo laidas.
- Įsitikinkite, kad rozetėje yra elektros energija.
- Įsitikinkite, kad tinkamai įdėtos baterijos.

### Nėra garso arba prastas garsas

- Pareguliuokite garsumą.

### Susimaišę kairys ir dešinys garso išvesties kanalai

- Patikrinkite garsiakalbių sujungimus ir poziciją.

### Garso sistema nereaguoja

- Atjunkite įrenginį iš elektros tinklo, o tada vėl prijunkite ir bandykite įjungti sistemą.
- Taupydamas energiją, jūsų įrenginys po 15 minučių, per kurias neatliekate jokių veiksmų, išsijungia į budėjimo režimą.

### Negroja/ neįrašinėja kasetė

- Pavalykite kasečių deką dalis.
- Naudokite tik NORMAL tipo kasetę.
- Virš nulūžusios apsauginės kasetės dalies, esančios virš juostelės, priklijuokite lipnios juostos.

### Neveikia nuotolinio valdymo pultas

- Prieš spausdami bet kokį funkcijų mygtuką, jūs turite pasirinkti šaltinį nuotolinio valdymo pulte.
- Sumažinkite atstumą tarp nuotolinio valdymo pulsto ir garso sistemos.
- Įdėkite baterijas pagal poliškumą (+/-).
- Pakeiskite baterijas.

## ... SVARBI INFORMACIJA

### ! Dėmesio!

- Kitoks nei čia aprašytas procesų atlikimas bei nustatymų reguliavimas gali sąlygoti pavojingą spinduliavimo atsiradimą arba sukelti kitokių nesaugius reiškinius.

### Pastaba

Šis produktas atitinka Europos Bendrijos nustatytus reikalavimus radijo trukdžiams.

Šis produktas atitinka toliau išvardintas direktyvas ir taisykles: 2004/108/EC + 2006/95/EC.

Bet kokios modifikacijos ar pakeitimai, kurie nėra patvirtinti Philips Consumer Lifestyle yra nelegalūs ir neteisėti ir gali atimti teisę naudotis šiuo įrenginiu.

### Perdirbimas

Jūsų įrenginys sukurtas naudojant aukštos kokybės medžiagas ir komponentus, kurie gali būti perdirbami arba naudojami dar kartą.

Jeigu prie savo įrenginio matote nubraukto atliekų konteinerio paveiksluką, tai reiškia, kad įrenginys pagamintas pagal 2002/96/EC Europos direktyvą.

Jūs negalite išmesti savo įrenginio kartu su įprastinėmis namų apyvokos šiukšlėmis. Daugiau informacijos apie senų produktų išmetimą ir perdirbimą galite sužinoti iš vietinės atsakingos instancijos. Jeigu įrenginiu atsikratysite tinkamai, jūs padėsite apsaugoti gamtą ir žmogaus sveikatą nuo kenksmingų veiksmų, kurie atsiranda dėl netinkamo atsikratymo senais daiktais.

Tam, kad baterijomis būtų tinkamai atsikratyta, jūs turite pristatyti jas į atitinkamą surinkimo centrą; tai numato 2006/66/EC direktyva.

Kai randate nubraukto atliekų konteinerio paveiksluką su šalia pažymėtu cheminiu simboliu "Pb" tai reiškia, jog baterijos atitinka direktyvą, numatančią švino naudojimą.

Daugiau informacijos apie senų baterijų išmetimą galite sužinoti iš vietinės atsakingos instancijos. Jeigu baterijomis atsikratysite tinkamai, jūs padėsite apsaugoti gamtą ir žmogaus sveikatą nuo kenksmingų veiksmų, kurie atsiranda dėl netinkamo atsikratymo senomis baterijomis.



## ... SVARBI INFORMACIJA

### Aplinkosaugos informacija

Į pakavimą neįeina jokia nereikalinga medžiaga. Mes skyrėme daug pastangų, kad sumažintume įpakavimo dydį ir padarytume jį lengvai išskiriamą į tris medžiagas: kartoną (dėžė), išplečiamą polistirolą (apsauga) bei polietileną (maišeliai ir pan.).

Jūsų grotuvas pagamintas iš medžiagų, kurios gali būti perdirbtos, jei įrenginį išardytų kompanija, kuri tame specializuojasi. Prašome susipažinti su vietinėmis taisyklėmis, nustatančiomis įpakavimų, išsikrovusių maitinimo elementų bei senos įrangos išmetimo tvarką.



**Būkite atsakingi  
Gerbkite autorines teises.**

Autorinėmis teisėmis apsaugotos medžiagos, kompiuterinių programų, failų, transliacijų, garso įrašų kopijavimas yra autorių teisių pažeidimas ir yra laikomas kriminaliniu nusikaltimu. Šio įrenginio tokiais tikslais naudoti negalima.

Įrenginyje rasite šį žymėjimą:

**1 KLASĖ LAZERINIS  
PRODUKTAS**



Windows Media ir Windows logotipai yra Microsoft Korporacijos prekiniai ženklai JAV ir/ ar kitose valstybėse.

## ... INFORMACIJA APIE ĮRENGINĮ

### Priežiūra

#### Įrenginio valymas

- Naudokite sausą medžiagą, lengvai sudrėkintą valymo priemonėje. Nenaudokite priemonių, sudėtyje turinčių alkoholio, spirito, amonio ar šveičiamųjų dalių.

#### Diskų valymas

- Kai diskas tampa nešvarus, valykite jį su minkštos medžiagos gabalėliu tiesiomis linijomis nuo centro į kraštus.
- Nenaudokite tokių medžiagų kaip benzolas, skiediklis, įvairūs paroduodami valymo skysčiai, antistatiniai purškikliai ir pan.

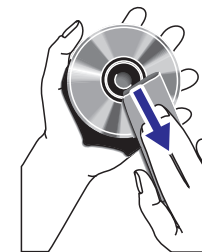

#### Diskų lizės valymas

- Po ilgo naudojimo ant disko lizės gali būti susikaupę purvo arba dulkių. Norėdami užtikrinti aukštą grojimo kokybę, nuvalykite lizę su "Philips CD lens cleaner" valikliu arba kitu paroduodamu valikliu. Vadovaukitės instrukcijomis, pateiktomis su valikliu.

#### Kasečių grojimo galvutėlių valymas

- Norėdami užtikrinti gerą įrašymo ir grojimo kokybę, valykite kasečių grojimo galvutes (A), suktuvus (B) ir įtempimo suktukus (C) kas 50 kasetės grojimo valandų.
- Naudokite medvilninį tamponą, nestipriai pamirkytą valiklyje ar alkoholyje.
- Galvutes taip pat galite išvalyti ir vieną kartą grodami valomąją kasetę.

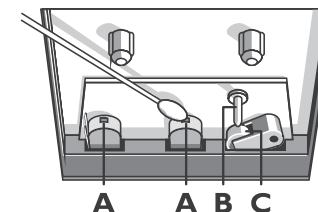

#### Išmagnetinkite galvutes

- Naudokite išmagnetinančią kasetę, kurią galite nusipirkti.

## ... INFORMACIJA APIE ĮRENGINĮ

- Albumų/ katalogų skaičius: iki 99.
- Takelių/ antraščių skaičius: iki 999.
- ID3 tag v2.0 arba vėlesnis.
- Failo pavadinimas Unicode UTF8 (maksimalus ilgis: 128 bitai).

### Netinkami formatai:

- Tušti albumai: tušti albumai yra tie, kuriuose nėra MP3/WMA audio failų, ir jie nerodomi ekranėlyje.
- Netinkamų formatų failai yra praleidžiami. Tai reiškia, kad pvz. Word'o dokumentai (.doc) ar MP3 failai su plėtinio .dlf yra ignoruojami ir nebus grojami.
- AAC, WAV, PCM audio failai.
- DRM apsaugoti WMA failai (.wav, .m4a, .m4p, .mp4, .aac).
- WMA failai Lossless formatu.

## 2. JŪSŲ CD GROTUVAS

### Pristatymas

Naudodamiesi šia garso sistema, jūs galite mėgautis muzikos grojimu iš audio diskų, papildomai prijungtų įrenginių bei radijo stočių.

Norėdami išgauti geriausią garso kokybę, naudokitės Skaitmeninio Garso Valdymo (DSC – Digital Sound Control) bei Dinamiška Žemų Dažnių Išryškinimo (DBB – Dynamic Bass Boost) funkcijomis.

Kai aktyvuojate įrašymą iš disko į kasetę, įrenginyje automatiškai pradėdamas groti diskas.

### Aparatas suderinamas su šiais duomenų formatais:



### Pastaba

- Informacija apie įrenginio tipą yra produkto galinėje dalyje.

### Ką rasite dėžutėje

Patikrinkite, ar visus išvardintus elementus radote dėžutėje:

- Pagrindinis įrenginys
- Maitinimo laidas
- Nuotolinio valdymo pultas
- Naudojimosi instrukcijos
- Greitos pradžios gidas

## ... JŪSŲ CD GROTUVAS

### Pagrindinio įrenginio apžvalga

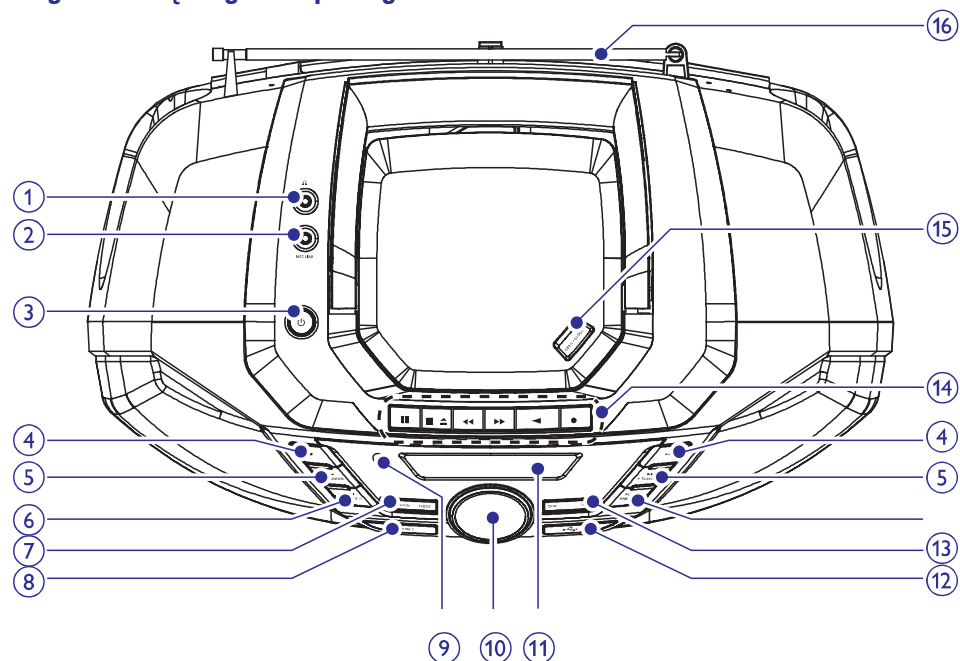

#### 1.

- Ausinių prijungimo lizdas.

#### 2. MP3 LINK

- Papildomo audio įrenginio prijungimui skirtas lizdas.

#### 3.

- Įjungia arba išjungia garso sistemą.

#### 4.

- Sustabdyti grojimą.
- Ištrinti programavimą.



- Pradėti grojimą arba jį laikinai sustabdyti.

#### 5.

- Eiti prie buvusio/ tolimesnio takelio.
- Pasiiekti radijo stotį.
- Greita paieška takelio ribose.

## ... INFORMACIJA APIE ĮRENGINĮ

### Bendra informacija

Galia	Modelis: GFP151T-100150-1, Įvestis: 100 – 240V~, 50 – 60Hz, 0.36A, Išvestis: DC10V, 1.5A
Energijos Vartojimas Veikimo metu	8 W
Energijos Vartojimas Budėjimo režime	< 1 W
Išmatavimai	
- Pagrindinis įrenginys (P x A x G)	435 x 270 x 170 mm
Svoris	2.9 kg

### Tinkami MP3 diskų formatai

- ISO9660, Joliet.
- Maksimalus “antraščių” skaičius: 512 (priklauso nuo failo pavadinimo ilgio).
- Maksimalus albumų skaičius: 255.
- Tinkami atrankos dažniai: 32 kHz, 44.1kHz, 48 kHz.
- Tinkami Bitų dažniai: 32~256 (kbps), kintantys bitų dažniai.

### Informacija apie USB grojimą

#### Tinkami USB įrenginiai:

- USB flash memory (USB 2.0 arba USB1.1).
- USB flash grotuvai (USB 2.0 arba USB1.1).
- Atminties kortelės (reikalauja papildomo kortelės skaitytuvo, kad veiktų su šiuo įrenginiu).

#### Tinkami formatai:

- USB arba atminties failų formatai FAT12, FAT16, FAT32 (talpa: 512 bitai).
- MP3 bitų dažnis (duomenų dažnis): 32-320 Kbps ir kintantis bitų dažnis.
- WMA v9 ar ankstesnis.
- Direktorijų skirstymas iki 8 lygmenų.



## 8. INFORMACIJA APIE ĮRENGINĮ



### Pastaba

- Duomenys apie įrenginį gali būti keičiami be išankstinio perspėjimo.

## Techniniai duomenys

### Diskas

Lazerio Tipas	Puslaidininkis
Disko Diametras	12cm/8cm
Tinkami Diskai	CD-DA, CD-R, CD-RW, MP3-CD, WMA-CD
Audio DAC	24Bitai/ 44.1kHz
Bendrieji "Harmoniniai" Trukdžiai	<1%
Dažnis	60 – 16kHz
Signalų ir Triukšmo santykis	>62 dBA

### Tiuneris

Radio bangų spektras	FM: 87.5 – 108MHz; MW: 531 – 1602kHz
"Tinklelis" (Tuning grid)	50 kHz (FM); 9 kHz (MW)
Bendrieji "Harmoniniai" Trukdžiai	<3%
Signalų ir triukšmo santykis	>50 dB

### Kasetių grotuvas

Dažnis - Normali kasetė (I tipo)	125 – 8000 Hz (8 dB)
Signalų ir Triukšmo santykis - Normali kasetė (I tipo)	40 dBA
"Wow and flutter"	< 0.4% JIS

## ... JŪSŲ CD GROTUVAS

### 6. ALBUM/PRESET +/-

- Pasirinkti nustatytą radijo stotį.
- Pereiti prie buvusio/ tolimesnio albumo.

### 7. PROGRAM

- Takelių programavimas ir programavimo peržiūra.

### MODE

- Pasirinkite pakartotino grojimo (REPEAT) arba grojimo atsitiktine tvarka (SHUFFLE) režimus.

### 8. SOURCE

- Pasirinkite norimą grojimo šaltinį.

### 9. IR

- Nuotolinio valdymo pulto sensorius.

### 10. VOLUME +

- Garsumo reguliavimas.

### 11. Ekranėlio panelė

- Parodo dabartinę būseną.

### 12.

- Lizdas, skirtas USB įrenginiui.





### 13. DBB

- Žemų dažnių sustiprinimo įjungimas arba išjungimas.

### DSC

- Pasirinkite iš anksto nustatytus garso efektus.

### 14. Kasetių valdymo mygtukai

-  Pradėti įrašymą.
-  Pradėti kasetės grojimą.
-  Greitas kasetės prasukimas į priekį/ atgal.
-  Kasetės grojimo sustabdymas arba kasetės durelių atidarymas.
-  Kasetės grojimo arba įrašymo laikinas sustabdymas.

### 15. OPEN-CLOSE

- Atidaro arba uždaro diskų dėklą.

### 16. Antena

### Nuotolinio valdymo pulto apžvalga

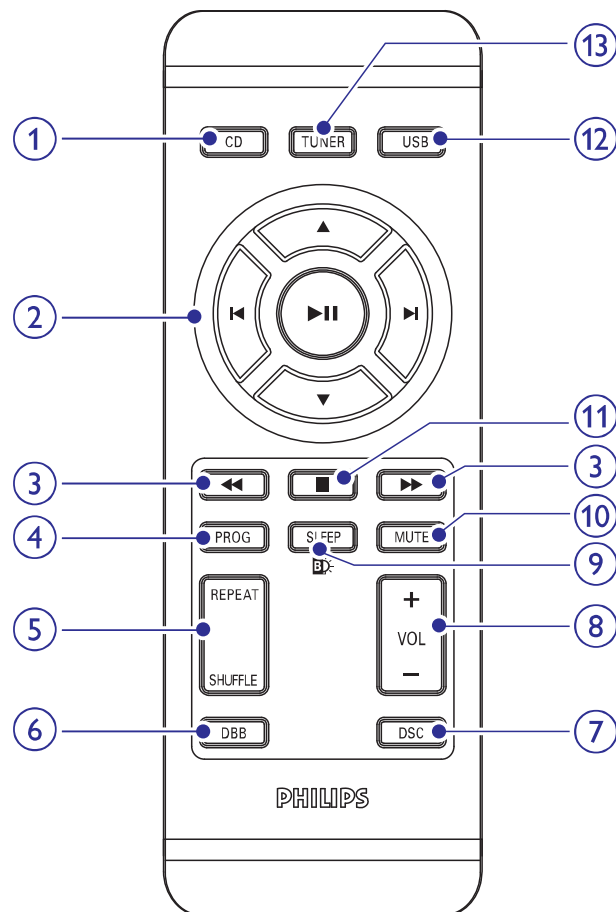

#### 1. CD

- Disko šaltinio pasirinkimas.

#### 2. ▲ / ▼

- Pereiti prie buvusio/ tolimesnio albumo.
- Pasirinkti nustatytą radijo stotį.



- Eiti prie buvusio/ tolimesnio takelio.



- Pradėti grojimą arba jį laikinai sustabdyti.

### Išsijungimo laikmačio (“sleep” funkcijos) nustatymas

Šis įrenginys gali automatiškai išsijungti po tam tikro nustatyto laiko.

1. Kai sistema yra įjungta, pakartotinai spauskite **SLEEP** mygtuką, kad nustatytumėte laiko trukmę minutėmis, po kurios sistema išsijungs.
  - ↳ Kai šis laikmatis aktyvuotas, ekrane degs z<sup>z</sup> ikona.

### Norėdami išjungti išsijungimo (“sleep”) funkciją

1. Kelis kartus spauskite **SLEEP** mygtuką, kol ekrane bus rodoma **[SLEEP OFF]** (išjungta).
  - ↳ Jei funkcija išjungta, z<sup>z</sup> ikona iš ekranėlio pranyks.

### Klausymasis per ausines

1. Įkiškite ausinių kištuką iki įrenginyje esantį lizdą.

### Ekranėlio apšvietimo įjungimas/ išjungimas

#### Norėdami įjungti/ išjungti pagrindinio įrenginio ekranėlio apšvietimą:

1. Spauskite ir laikykite **SLEEP** mygtuką.

## ... KITOS FUNKCIJOS

- Norėdami laikinai sustabdyti įrašymą, spauskite **||** mygtuką. Norėdami tęsti, spauskite šį mygtuką dar kartą.
- Norėdami sustabdyti įrašymą, spauskite **■ ▲** mygtuką.

### Įrašymas iš radijo į kasetę

1. Nustatykite norimą radijo stotį.
2. Atidenkite kasetės mygtuką.
3. Spauskite **■ ▲**, kad atidarytumėte kasetės dureles.
4. Įdėkite kasetę.
5. Spauskite **●** mygtuką, kad pradėtumėte įrašymą.
  - Norėdami laikinai sustabdyti įrašymą, spauskite **||** mygtuką. Norėdami tęsti, spauskite šį mygtuką dar kartą.
  - Norėdami sustabdyti įrašymą, spauskite **■ ▲** mygtuką.

### Įrašymas iš USB

1. Spauskite **USB**, kad pasirinktumėte USB šaltinį.
2. Prijunkite USB įrenginį.
3. Sustabdykite USB grojimą.
4. Spauskite **■ ▲**, kad atidarytumėte disko dureles.
5. Įdėkite kasetę.
6. Spauskite **●** mygtuką, kad pradėtumėte įrašymą.
  - Norėdami laikinai sustabdyti/ tęsti įrašymą, spauskite **||** mygtuką.
  - Norėdami sustabdyti įrašymą, spauskite **■ ▲** mygtuką.

### Įrašymas iš papildomai prijungtų audio įrenginių

1. Keliskart spauskite **SOURCE**, kad pasirinktumėte papildomai prijungtą audio šaltinį.
2. Prijunkite papildomą įrenginį.
3. Sustabdykite grojimą.
4. Spauskite **■ ▲**, kad atidarytumėte disko dureles.
5. Įdėkite kasetę.
6. Spauskite **●** mygtuką, kad pradėtumėte įrašymą.
  - Norėdami laikinai sustabdyti/ tęsti įrašymą, spauskite **||** mygtuką.
  - Norėdami sustabdyti įrašymą, spauskite **■ ▲** mygtuką.

## ... JŪSŲ CD GROTUVAS

### 3. **◀◀ / ▶▶**

- Greita paieška takelio ribose.

### 4. **PROGRAM**

- Radijo stočių programavimas.
- Takelių programavimas.

### 5. **REPEAT**

- Pakartotino grojimo režimų pasirinkimas.

### **SHUFFLE**

- Grojimo atsitiktine tvarka režimų pasirinkimas.

### 6. **DBB**

- Žemų dažnių sustiprinimo įjungimas arba išjungimas.

### 7. **DISC**

- Pasirinkite iš anksto nustatytus garso efektus.

### 8. **VOL +/-**

- Garsumo reguliavimas.

### 9. **SLEEP**

- Automatinio išsijungimo (užmigimo) nustatymas.
- Įjungti/ išjungti pagrindinio įrenginio ekrano apšvietimą.

### 10. **MUTE**

- Garsumo užtildymas arba grąžinimas.
- Sustabdyti grojimą.
- Ištrinti programavimą.

### 11. **USB**

- USB šaltinio pasirinkimas.

### 12. **TUNER**

- Tiunerio/ radijo šaltinio pasirinkimas.

### 3. PRADŽIA

#### ! Dėmesio!

- Kitoks nei čia aprašytas procesų atlikimas bei nustatymų reguliavimas gali sąlygoti pavojingą spinduliavimo atsiradimą arba sukelti kitokius nesaugius reiškinius.

Būtinai sekite instrukcijomis jų eilės tvarka.

Jeigu jūs bandysite susisiekti su Philips, jūsų paprašys pasakyti savo garso sistemos modelio ir serijos numerius. Jūsų įrenginio modelio ir serijos numeriai yra užrašyti įrenginio apatinėje dalyje. Užsirašykite numerius čia:

Modelio Numeris: \_\_\_\_\_

Serijos Numeris: \_\_\_\_\_

### Baterijų įdėjimas

#### ☰ Pastaba

- Šio įrenginio maitinimui galite naudoti ir baterijas, ir maitinimą iš elektros tinklo.
- Baterijos komplekte su priedais nepateikiamos.

1. Atidarykite maitinimo elementams skirtą skyrių.
2. Įdėkite 6 baterijas (R-20, UM-1 arba D-cells tipo), teisingai atitaisydami jas pagal poliškumą (+/-), kaip parodyta.
3. Uždarykite maitinimo elementams skirtą skyriaus dangtelį.

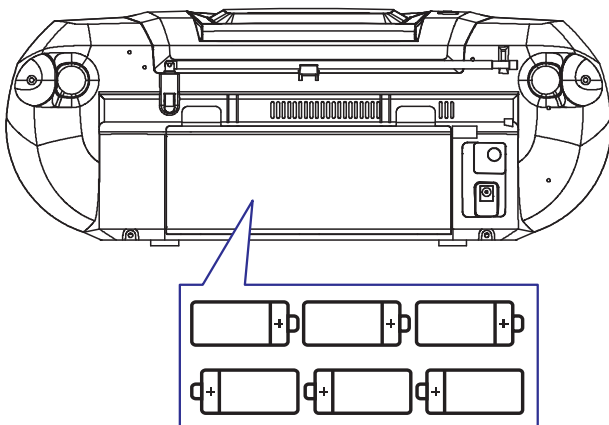

### 7. KITOS FUNKCIJOS

### Įrašymas

#### ☰ Pastaba

- Įrašymui naudokite tik "Normal" tipo (IEC type I) kasetes, kuriose nėra nulaužtos apsaugos nuo įrašymo detalės.

#### ✳ Patarimas

- Kuomet grojate arba įrašinėjate kasetę, negalėsite pakeisti garso šaltinio.
- Tinkamiausias įrašymui garsumo lygis pasirenkamas automatiškai. Įrašymo metu keičiant garsumo lygį, tai neturės įtakos įrašui.

#### ☰ Pastaba

- Įrašyto garso kokybė gali skirtis priklausomai nuo šaltinio ir naudojamų kasetės.

### Įrašymas iš CD disko į kasetę

1. Spauskite **CD**, kad pasirinktumėte disko šaltinį.
2. Įdėkite diską.
3. Sustabdykite disko grojimą.
4. Spauskite **■ ▲**, kad atidarytumėte disko dureles.
5. Įdėkite kasetę.
6. Spauskite **<●** mygtuką, kad pradėtumėte įrašymą.
  - ↳ Diskas ims groti automatiškai nuo pradžių.
  - Norėdami laikinai sustabdyti/ tęsti įrašymą, spauskite **||** mygtuką.
  - Norėdami sustabdyti įrašymą, spauskite **■ ▲** mygtuką.

### CD disko dalies įrašymas į kasetę

1. Grojimo metu spauskite ir laikykite nuspaudę **◀◀ / ▶▶**, kad atliktumėte paiešką, tada atleiskite mygtuką.
  - Norėdami pasirinkti takelį, spauskite **◀◀ / ▶▶**.
2. Kad laikinai sustabdytumėte disko grojimą, spauskite **▶||** mygtuką.
3. Spauskite **●** mygtuką, kad pradėtumėte įrašymą.
  - ↳ Automatiškai bus tęsiamas disko grojimas.

### Rankinis radijo stočių nustatymas

#### Pastaba

- Jūs galite nustatyti ir išsaugoti iki 20 FM ir 20 MW radijo stočių.

1. Nureguliuokite norimą radijo stotį.
2. Spauskite **PROG**, kad įjungtumėte radijo stočių nustatymą.  
↳ Ekrane bus rodomas užrašas [PROG].
3. Naudokitės ▲ ▼ mygtukais, kad radijo stotiai priskirtumėte numerį (nuo 1 iki 20 FM ir nuo 1 iki 20 MW), o tada spauskite **PROG** mygtuką, kad patvirtintumėte.  
↳ Ekrane bus rodomas nustatytos stoties numeris ir jos dažnis.
4. Pakartokite tuos pačius žingsnius ir kitoms stotims.

#### Pastaba

- Vienos stoties vietoje galite užprogramuoti kitą stotį.

### Nustatytos radijo stoties pasiekimas

1. Tiunerio režime naudokitės ▲ ▼ mygtukais, kad pasirinktumėte stoties numerį.

### Nuotolinio valdymo pulto baterijų įdėjimas

#### Dėmesio

- Sprogimo rizika! Laikykite baterijas atokiau nuo karščio, saulės ar ugnies. Niekada nemeskite baterijų į ugnį.
- Rizika, kad sumažės baterijų darbo laikas! Niekada nemaišykite skirtingų firmų baterijų.
- Rizika sugadinti produktą! Kai nuotolinio valdymo pultas nėra naudojamas ilgą laiko tarpą, išimkite baterijas.

#### Naudojant pirmą kartą:

1. Nuimkite apsauginę juostelę, norėdami aktyvuoti nuotolinio valdymo pulto baterijas.

#### Norėdami pakeisti nuotolinio valdymo pulto bateriją:

1. Atidarykite baterijų skyrelį.
2. Įdėkite 1 CR2025 tipo bateriją, teisingai atitaisydami polių (+/-), kaip nurodyta.
3. Uždarykite baterijų skyrelį.

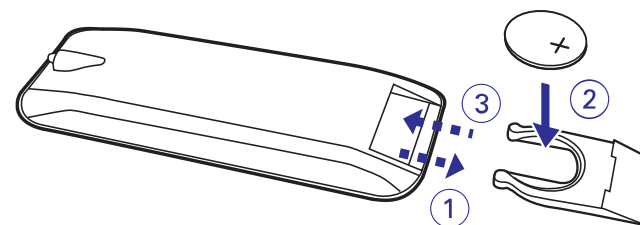
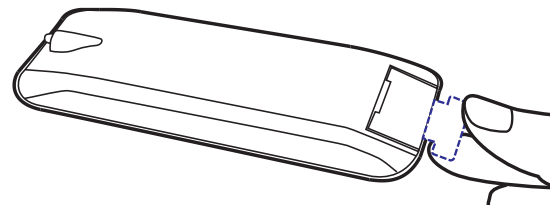

### Maitinimo prijungimas

#### ! Įspėjimas

- Rizika sugadinti produktą! Įsitikinkite, kad maitinimo įtampa atitinka įtampą, nurodytą aparato galinėje arba apatinėje dalyje.
- Elektros iškvos rizika! Atjungdami maitinimą, visada traukite už kištuko, jokių būdu netraukite už paties laido.

#### ☰ Pastaba

- Įrenginį statykite šalia elektros rozetės ir tokioje vietoje, kurioje maitinimo rozetės kištukas bus lengvai pasiekiamas.

1. Pateiktą maitinimo adapterį prijunkite prie grotuvo ir rozetės.
  - ↳ Norėdami pilnai išjungti įrenginį, maitinimo adapterį išjunkite iš rozetės.

#### ☰ Pastaba

- Kad taupytumėte energiją: po naudojimosi išjunkite aparatą.

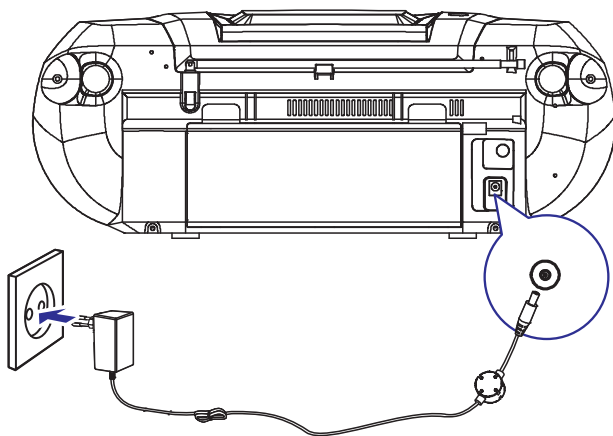





### Įjungimas

1. Spauskite  mygtuką.
  - ↳ Garso sistema įjungia paskutinį pasirinktą garso šaltinį.

### RadiojŲ stoties suradimas

#### ☰ Patarimas

- Norėdami išgauti optimalią transliaciją, anteną pilnai ištieskite ir nureguliuokite.

1. Spauskite **TUNER**, kad pasirinktumėte FM arba MW bangas.
2. Spauskite ir ilgiau nei 2 sekundes laikykite nuspaudę  / .
  - ↳ Ekrane pasirodys užrašas [SEARCH].
  - ↳ Įrenginys automatiškai nustatys groti radijo stotį su stipriu signalu.
3. Kartokite 2 žingsnį, kad nustatytumėte kitas stotis.
  - Norėdami nustatyti radijo stotį su silpnu signalu, pakartotinai spauskite  / , kol rasite optimalią signalo kokybę.

### Automatinis radijo stočių nustatymas

#### ☰ Pastaba

- Jūs galite nustatyti ir išsaugoti iki 20 FM ir 20 MW radijo stočių.

1. Tiunerio režime spauskite ir 2 sekundes laikykite nuspaudę **PROG** mygtuką, kad įjungtumėte automatinį nustatymą.
  - ↳ Pasirodys užrašas [AUTO STORE] (automatinis išsaugojimas).
  - ↳ Visos pasiekiamos radijo stotys yra surandamos signalo stiprumo eilės tvarka.
  - ↳ Pradeda groti pirma nustatyta radijo stotis.

## Takelių užprogramavimas

Jūs galite užprogramuoti daugiausiai iki 20 takelių.

1. CD/USB režime, kai grojimas sustabdytas, spauskite **PROG**, kad įjungtumėte programavimo režimą.  
↳ Ekrane užsidsigs užrašas [PROG].
2. Esant MP3/WMA takeliams, spauskite **ALBUM/PRESET +/-** mygtuką, kad pasirinktumėte albumą, kuriame yra takeliai.
3. Spauskite **◀ / ▶**, kad pasirinktumėte takelį, o tada spauskite **PROG**, kad patvirtintumėte.
4. Pakartokite 2-3 žingsnius, kad užprogramuotumėte kitus takelius.
5. Spauskite **▶▶**, kad pradėtumėte užprogramuotų takelių grojimą.  
↳ Grojimo metu ekrane bus rodomas užrašas [PROG].
  - Jeigu norite ištrinti užprogramuotą grojimą, spauskite **■** mygtuką, kai grojimas sustabdytas.
  - Norėdami peržiūrėti užprogramuotą grojimą, kai grojimas sustabdytas, spauskite ir ilgiau nei 2 sekundes palaikykite nuspaudę **PROG** mygtuką.

## Disko grojimas

1. Spauskite **CD**, kad pasirinktumėte disko šaltinį.
2. Spauskite **OPEN-CLOSE**, kad atidarytumėte disko dėklą.
3. Įdėkite diską į dėklą taip, kad jo etiketė būtų viršuje, ir uždarykite dėklą.  
↳ Automatiškai prasidės grojimas.
  - Norėdami laikinai sustabdyti/ pratęsti grojimą, spauskite **▶▶**.
  - Norėdami sustabdyti grojimą, spauskite **■**.
  - Esant MP3/WMA failams: norėdami pasirinkti albumą, spauskite **▲ / ▼**.
  - Norėdami pasirinkti kitą takelį, spauskite **◀ / ▶** mygtuką.
  - Norėdami atlikti paiešką takelio/ dainos ribose, spauskite ir laikykite nuspaudę **◀◀ / ▶▶** mygtuką, o tada jį atleiskite, norėdami tęsti įprastinį grojimą.

## Kasečių grojimas

### Pastaba









- Kuomet grojate arba įrašinėjate kasetę, negalėsite pakeisti garso šaltinio.

1. Spauskite **SOURCE**, kad pasirinktumėte kasetės šaltinį.
2. Atidarykite kasetės atidarymo mygtuko dangtelį.
3. Spauskite **■ ▲**, kad atidarytumėte kasetės dureles.
4. Įdėkite kasetę taip, kad atvira dalis būtų viršuje, o ritėje susukta juostelė – kairėje.
5. Spauskite **▶** mygtuką, norėdami pradėti grojimą.
  - Norėdami laikinai sustabdyti arba pratęsti grojimą, spauskite **||**.
  - Norėdami greitai prasukti į priekį arba atgal, spauskite **◀◀ / ▶▶**.
  - Norėdami sustabdyti grojimą, spauskite **■ ▲**.

## Grojimas iš USB įrenginių

### Pastaba

- Įsitikinkite, kad USB įrenginyje yra tinkamo formato muzikos failai.

- Prijunkite USB įrenginį prie to lizde esančio  lizdo.
- Pasirinkite **USB** šaltinį.
- Spauskite  /  mygtuką, norėdami pasirinkti katalogą.
- Spauskite  /  mygtuką, norėdami pasirinkti failą.
- Spauskite  mygtuką, norėdami pradėti grojimą.
  - Norėdami sustabdyti grojimą, spauskite .
  - Norėdami laikinai sustabdyti arba pratęsti grojimą, spauskite .

## Papildomo įrenginio prijungimas

Per šį įrenginį jūs galite klausytis ir prijungto MP3 grotuvo.

- Naudokite laidą su 3.5mm kištukais abiejuose galuose (komplekte nepateiktas), kad sujungtumėte **MP3 LINK** lizdą (3.5mm), esantį šiame įrenginyje, su ausinių lizdu, esančiu MP3 grotuve.

## Garsumo lygio reguliavimas

- Grojimo metu spauskite **VOL +/-**, kad padidintumėte/ sumažintumėte garsumo lygį.

## Nustatyto garso efekto pasirinkimas

- Grojimo metu kelis kartus spauskite **DSC** mygtuką, kad pasirinktumėte:
  - [POP]** (pop muzika)
  - [JAZZ]** (džiazas)
  - [CLASSIC]** (klasika)
  - [ROCK]** (rokas)





## Žemų dažnių (bosų) sustiprinimas

- Grojimo metu spauskite **DBB** mygtuką, kad įjungtumėte arba išjungtumėte dinamišką žemų dažnių sustiprinimą.
  - ↳ Jei DBB režimas aktyvuotas, ekrane užsidegs užrašas [DBB].

## Garso užtildymas

- Grojimo metu spauskite **MUTE** mygtuką, kad laikinai užtildytumėte garsą.

## Grojimo režimų pasirinkimas

- Pakartotinai spauskite **MODE** mygtuką, kad pasirinktumėte:
  -  (pakartojimas) – pakartotinai groti dabartinį takelį.
  -  (pakartoti viską) – pakartotinai groti visą CD diską/ užprogramuotą grojimą.
  -  (grojimas atsitiktine tvarka) – takeliai bus grojami atsitiktine tvarka.
  -  (pakartotinas grojimas atsitiktine tvarka) – visi takeliai bus kartojami atsitiktine tvarka.
- Jeigu norite sugrįžti prie įprastinio grojimo, pakartotinai spauskite **MODE** mygtuką, kol grojimo režimų ikonų nebeliks ekrane.

### Patarimas

- Kai atliekamas užprogramuotas grojimas, bus pasiekiami tik  ir  režimai.