

**MP3-CD Soundmachine**

AZ3068

**Meet Philips at the Internet**

<http://www.philips.com>

**Εγχειρίδιο χρήσεως**

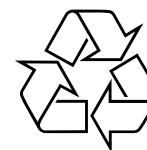

AZ 3068



**PHILIPS**



Printed in China

ZYL-0810

1

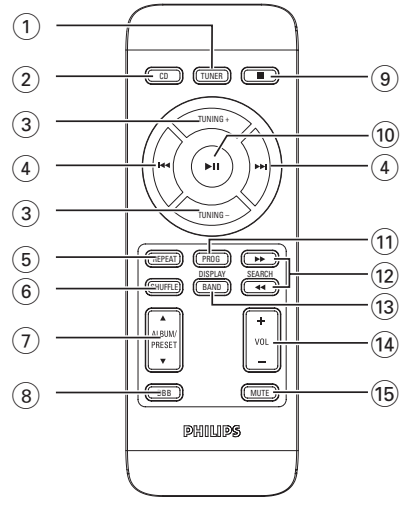
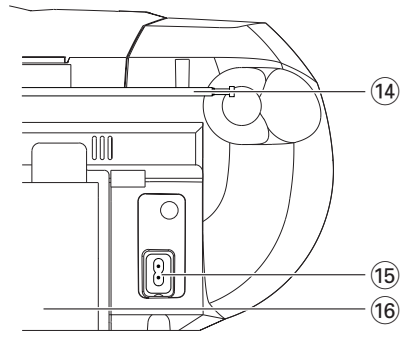
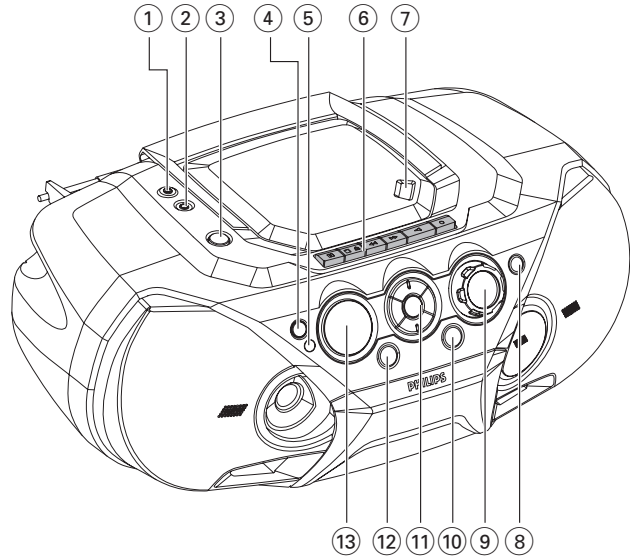

2



6

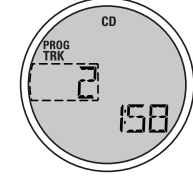

3



7

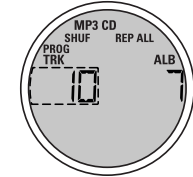

4

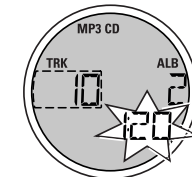

8

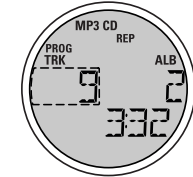

5

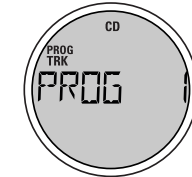

9

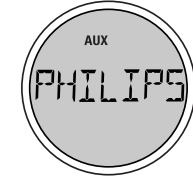

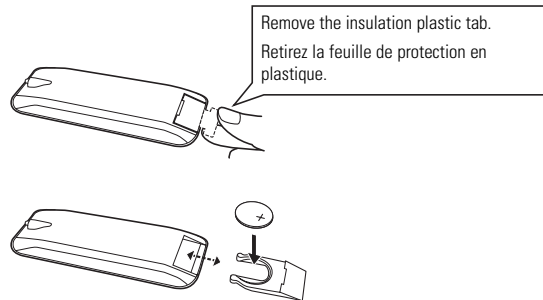
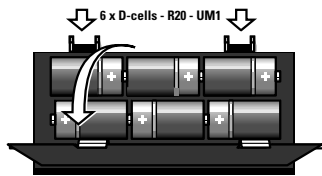
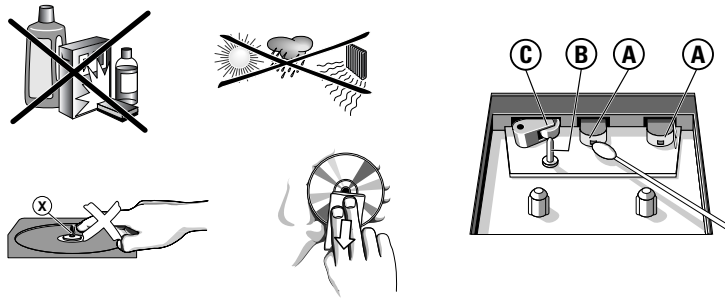

## Ελληνικά

Συγχαρητήρια για την αγορά σας και καλώς ορίσατε στη Philips!

Για να επωφεληθείτε πλήρως από την υποστήριξη που προσφέρει η Philips, δηλώστε το προϊόν σας στη διεύθυνση [www.philips.com/welcome](http://www.philips.com/welcome).

### παρεχόμενα αξεσουάρ

- καλώδιο
- Τηλεχειριστήριο

### Επάνω και εμπρός πίνακας (Δείτε 1)

- 1 - υποδοχή 3.5 mm για στερεοφωνικά ακουστικά  
**Χρήσιμες οδηγίες:** Ο ήχος των ηχείων θα διακοπεί όταν συνδεθούν ακουστικά στη συσκευή.
- 2 **AUX** - 3.5 mm LINE-IN υποδοχή για ή αν θέλετε να συνδέσετε τη συσκευή σε άλλη είσοδο ήχου μιας πρόσθετης συσκευής.
- 3 **STANDBY** - διακόπτης ενεργοποίησης/ απενεργοποίησης
- 4 **SOURCE** - επιλογή της λειτουργίας CD/TUNER/AUX/ TAPE
- 5 **IR Sensor** - αισθητήρας υπεράυθρων για το τηλεχειριστήριο
- 6 **Πλήκτρα κασετοφώνου**  
**RECORD** - αρχή εγγραφής  
**PLAY** - αρχή αναπαραγωγής  
**SEARCH** - ταχεία περιέλιξη της κασέτας προς τα μπροστά/ πίσω  
**STOP•OPEN** - άνοιγμα της υποδοχής της κασέτας  
- διακοπή της αναπαραγωγής ή εγγραφής  
**PAUSE** - προσωρινή παύση της αναπαραγωγής ή εγγραφής
- 7 **OPEN•CLOSE** - πιέστε το καπάκι για να ανοίξει / κλείσει
- 8 **DBB** - ενεργοποιεί και απενεργοποιεί την ενίσχυση των μπάσων. (DBB1 ή DBB2)
- 9 **VOLUME** - ρύθμιση της στάθμης του ήχου
- 10 **FM•MW•DISPLAY**  
**TUNER:** επιλογή της ζώνης συχνότητας  
**MP3/WMA:** εμφανίζει λειτουργίες CD-MP3/WMA
- 11 **Πλήκτρα πλοήγησης**  
**PRESET (ALB/ PRE) -, + (πάνω, κάτω)** -  
**MP3/WMA-CD μόνο :** επιλέγει το προηγούμενο/επόμενο άλμπουμ.  
**TUNER :** επιλογή προεπιλεγμένου ραδιοφωνικού σταθμού.  
 - διακοπή της αναπαραγωγής CD;  
- διαγραφή του προγράμματος CD  
**SEARCH** -  
**CD/MP3/WMA:** - αναζήτηση προς τα πίσω και προς τα μπροστά μέσα στο ίδιο τραγούδι;

## ΠΛΗΚΤΡΑ ΡΥΘΜΙΣΗΣ

- μετάβαση στην αρχή του τρέχοντος / προηγούμενου/ επόμενου κομματιού.

**TUNER:** συντονισμός σε ραδιοφωνικούς σταθμούς (κάτω, πάνω)

**MODE** - επιλογή διαφορετικών τρόπων αναπαραγωγής: π.χ. **REPEAT** ή **SHUFFLE** σε τυχαία σειρά  
**▶II** - αρχή ή προσωρινή παύση της αναπαραγωγής CD

### 12 PROGRAM -

**CD/MP3/WMA:** προγραμματισμός μουσικών κομματιών και ανασκόπηση του προγράμματος

**Tuner:** προγραμματισμός ραδιοφωνικών σταθμών προεπιλογής

### 13 Θόνη -

δείχνει την κατάσταση λειτουργίας της συσκευής

### ΠΙΣΩ ΠΙΝΑΚΑΣ

- 14 **Τηλεσκοπική κεραία** - βελτιώνει τη λήψη των FM
- 15 **AC MAINS** - υποδοχή για το καλώδιο τροφοδοσίας
- 16 **Θήκη μπαταριών** - για 6 μπαταρίες, τύπου R-20, UM1 ή D-cell

### ΤΗΛΕΧΕΙΡΙΣΤΗΡΙΟ (Δείτε 1)

- 1 **TUNER** - επιλέγει πηγή δέκτη
- 2 **CD** - επιλέγει πηγή ήχου CD
- 3 **TUNING** - (πάνω, κάτω) - συντονισμός σε ραδιοφωνικούς σταθμούς
- 4 - μετάβαση στην αρχή του τρέχοντος/ προηγούμενου/ επόμενου κομματιού
- 5 **REPEAT** - επιλέγει τους τρόπους επανάληψης
- 6 **SHUFFLE** - επιλογή διαφορετικών τρόπων αναπαραγωγής SHUFFLE
- 7 **ALBUM/PRESET** -  
**MP3/WMA-CD μόνο :** επιλέγει το προηγούμενο/επόμενο άλμπουμ.  
**TUNER :** επιλογή προεπιλεγμένου ραδιοφωνικού σταθμού.
- 8 **DBB** - ενεργοποιεί και απενεργοποιεί την ενίσχυση των μπάσων. (DBB1 ή DBB2)
- 9 - διακοπή της αναπαραγωγής CD;  
- διαγραφή του προγράμματος CD
- 10 **▶II** - αρχή/ προσωρινή παύση της αναπαραγωγής CD
- 11 **PROGRAM** -  
**CD/MP3/WMA:** προγραμματισμός μουσικών κομματιών και ανασκόπηση του προγράμματος  
**Tuner:** προγραμματισμός ραδιοφωνικών σταθμών προεπιλογής
- 12 **SEARCH** - αναζήτηση προς τα πίσω/ μπροστά μέσα στο ίδιο τραγούδι
- 13 **BAND/DISPLAY**  
- επιλογή της ζώνης συχνότητας  
- εμφανίζει λειτουργίες CD

## ΤΡΟΦΟΔΟΣΙΑ

- VOLUME +**, - ρύθμιση της στάθμης του ήχου (πάνω, κάτω)
- MUTE** – σίγαση / επαναφορά του ήχου.

### ΠΡΟΣΟΧΗ

Οποιαδήποτε διαδικασία, χρήση ή ρύθμιση των ρυθμιστικών πλήκτρων και διακοπών εκτός των προβλεπόμενων στο παρόν εγχειρίδιο μπορεί να έχει ως αποτέλεσμα την επιβλαβή έκθεση σε ακτινοβολία ή άλλη επικίνδυνη λειτουργία.

### ΤΡΟΦΟΔΟΣΙΑ

Όταν σας είναι βολικό, χρησιμοποιείτε την παροχή ρεύματος από το ηλεκτρικό δίκτυο για να παρατείνετε τη διάρκεια ζωής των μπαταριών. Βεβαιωθείτε ότι έχετε αποσυνδέσει το καλώδιο τροφοδοσίας από τη συσκευή και από την πρίζα πριν τοποθετήσετε τις μπαταρίες.

### Μπαταρίες (δεν συμπεριλαμβάνονται)

- Τοποθετήστε 6 μπαταρίες, τύπου **R-20**, **UM-1** ή **D-cell**, (κατά προτίμηση αλκαλικές) με τη σωστή πολικότητα. (Δείτε [A])

### Τηλεχειριστήριο

#### Σημαντικό!

- Προτού χρησιμοποιήσετε το τηλεχειριστήριο, αφαιρέστε τη μονωτική πλαστική προεσοχή όπως φαίνεται στην εικ. [A].
- Εάν το τηλεχειριστήριο δεν λειτουργεί σωστά ή έχει μειωθεί το εύρος λειτουργίας, αντικαταστήστε την μπαταρία με καινούρια μπαταρία τύπου CR2025.

- Τραβήξτε έξω το δίσκο της μπαταρίας.
- Τοποθετήστε μια καινούρια μπαταρία.
- Τοποθετήστε σωστά το δίσκο της μπαταρίας πίσω στην αρχική του θέση.

Η λανθασμένη χρήση των μπαταριών μπορεί να προκαλέσει διαρροές ηλεκτρολύτη, με αποτέλεσμα να δημιουργηθούν διαβρώσεις στο εσωτερικό της θήκης των μπαταριών ή ακόμη και να εκραγούν οι μπαταρίες.

- Μη χρησιμοποιείτε διαφορετικούς τύπους μπαταριών ταυτόχρονα, για παράδειγμα αλκαλικές μπαταρίες μαζί με μπαταρίες ψευδαργύρου-άνθρακα. Χρησιμοποιείτε μόνο μπαταρίες του ίδιου τύπου για τη συσκευή σας.
- Όταν τοποθετείτε νέες μπαταρίες, μη χρησιμοποιείτε παλιές μπαταρίες ταυτόχρονα με καινούργιες.
- Οι μπαταρίες περιέχουν χημικές ουσίες, γι' αυτό η αποκομιδή τους θα πρέπει να γίνεται με υπεύθυνο τρόπο.

### Χρήση εναλλασσόμενου ρεύματος

- Ελέγξτε αν η ηλεκτρική τάση που αναγράφεται στην πινακίδα τύπου στη βάση της συσκευής αντιστοιχεί στην τοπική σας τάση δικτύου. Αν δεν αντιστοιχεί,

## ΒΑΣΙΚΕΣ ΛΕΙΤΟΥΡΓΙΕΣ

- απευθυνθείτε στο κατάστημα από το οποίο αγοράσατε τη συσκευή ή στο κέντρο τεχνικής εξυπηρέτησης.
- Συνδέστε το καλώδιο τροφοδοσίας στην πρίζα του τοίχου.
  - Βγάλτε το καλώδιο από την πρίζα του τοίχου αν θέλετε να αποσυνδέσετε την παροχή ρεύματος.
  - Τοποθετήστε αυτή τη μονάδα κοντά στην πρίζα AC και σε τέτοια θέση ώστε η πρόσβαση στην πρίζα τροφοδοσίας AC να είναι εύκολη.

### Η πινακίδα τύπου βρίσκεται στη βάση της συσκευής.

### Λειτουργία Αυτόματης Αναμονής (Auto-Standby)

Όταν η αναπαραγωγή ενός δίσκου CD ή μιας κασέτας έχει φτάσει στο τέλος και παραμένει σε αδράνεια για περισσότερα από 15 λεπτά, η συσκευή θα σβήσει αυτόματα, για την εξοκονόμηση ενέργειας. Μετά από θέση παύσης για 5 λεπτά, η αναπαραγωγή του CD θα σταματήσει αυτόματα. 15 λεπτά αργότερα, η συσκευή σβήνει.

### ΒΑΣΙΚΕΣ ΛΕΙΤΟΥΡΓΙΕΣ

#### Ενεργοποίηση, απενεργοποίηση και επιλογή λειτουργίας

- Πατήστε **STANDBY** (μόνο στη συσκευή) για να την ενεργοποιήσετε.
- Πιέστε μία ή περισσότερες φορές **SOURCE** για να επιλέξετε μία από τις ακόλουθες λειτουργίες: **CD**, **TUNER**, **AUX** ή **TAPE**.
- Πιέστε ( ) για να σβήσετε τη συσκευή.

#### Χρήσιμες οδηγίες:

- Όταν αλλάζετε από τη λειτουργία του **TAPE** στη λειτουργία του **TUNER**, **AUX** ή του **CD** ή όταν σβήνετε τη συσκευή: βεβαιωθείτε πρώτα ότι έχετε πατήσει το πλήκτρο **STOP** ■ του κασετοφώνου για να σταματήσετε την αναπαραγωγή, και ότι δεν είναι πατημένο κανένα πλήκτρο του κασετοφώνου.
- Ο τόνος, οι ρυθμίσεις του ήχου, οι προεπιλεγμένοι ραδιοφωνικοί σταθμοί και η στάθμη του ήχου (μέχρι μια μέγιστη στάθμη 20) θα αποθηκευτούν στη μνήμη της συσκευής.

#### Ρύθμιση της έντασης και του ήχου

- Ρυθμίστε την ένταση ήχου με το ρυθμιστικό **VOLUME**.  
→ Η οθόνη δείχνει τη στάθμη του ήχου **VOL** και έναν αριθμό από 0-32. (Δείτε [2])

#### Ρύθμιση των μπάσων

- Υπάρχουν τρεις επιλογές **DBB** (Dynamic Bass Boost):
- Κλειστό:** καμία βελτίωση μπάσων.
  - DBB1:** μέτρια ενίσχυση μπάσου
  - DBB2:** έντονη ενίσχυση μπάσου
- Πατήστε **DBB** μία ή περισσότερες φορές για επιλογή δυνατοτήτων ενίσχυσης μπάσου.  
→DBB1,2 εμφανίζεται αν ενεργοποιηθεί το **DBB**.

## ΨΗΦΙΑΚΟΣ ΔΕΚΤΗΣ

### MUTE: Τρόπος σίγασης ήχου

- Πιέστε **MUTE** στο τηλεχειριστήριο για να διακόψετε άμεσα την αναπαραγωγή ήχου.  
→ Η αναπαραγωγή συνεχίζεται χωρίς ήχο και στην οθόνη αναβοσβήνει η ένδειξη **MUTE**.
- Για να επανενεργοποιήσετε την αναπαραγωγή ήχου μπορείτε:
  - να ξαναπατήσετε **MUTE**;
  - να ρυθμίσετε τα ρυθμιστικά της έντασης;
  - να αλλάξετε την πηγή ήχου.

### ΨΗΦΙΑΚΟΣ ΔΕΚΤΗΣ

#### Συntonισμός σε ραδιοφωνικούς σταθμούς

- Πιέστε ( ) για να θέσετε τη συσκευή σε λειτουργία και έπειτα πιέστε **SOURCE** για να επιλέξετε τον **TUNER**. (Η πιέστε το **TUNER** στο τηλεχειριστήριο).
  - Η οθόνη δείχνει σύντομα την ένδειξη **TUNER** και στη συνέχεια τη συχνότητα του ραδιοφωνικού σταθμού, τη ζώνη συχνοτήτων και, εφόσον έχει προγραμματιστεί, έναν αριθμό προεπιλογής. (Δείτε [3])
- Πιέστε μία ή περισσότερες φορές το πλήκτρο **FM•MW** για να επιλέξετε την επιθυμητή ζώνη συχνοτήτων. (Η πιέστε το **BAND** στο τηλεχειριστήριο)
- Πιέστε και κρατήστε πατημένο το πλήκτρο **SEARCH** ◀▶ (Η πιέστε το **TUNING -**, **+** στο τηλεχειριστήριο) μέχρι να αρχίσει να «τρέχει» η συχνότητα στην οθόνη.
  - Το ραδιόφωνο συntonίζεται αυτόματα σε έναν σταθμό με αρκετά ισχυρό σήμα. Η οθόνη δείχνει **SEARCH** κατά τη διάρκεια του αυτόματου συntonισμού.
- Αν είναι αναγκαίο, επαναλαμβάνετε τα βήματα 2-3 μέχρι να βρείτε τον επιθυμητό σταθμό.
  - Για να συntonίσετε τον δέκτη σε έναν σταθμό με αδύναμο σήμα, πιέστε σύντομα και επαναληπμένα ◀▶ ή ▶▶ μέχρι να πετύχετε την καλύτερη δυνατή λήψη.

#### Για να βελτιώσετε τη ραδιοφωνική λήψη:

- Για τα **FM**, βγάλτε, γείρτε και περιστρέψτε την τηλεσκοπική κεραία. Μειώστε το μήκος της εάν το σήμα είναι πολύ ισχυρό.
- Για τα **MW**, η συσκευή χρησιμοποιεί μια ενσωματωμένη κεραία. Κατευθύνετε αυτή την κεραία γυρίζοντας ολόκληρη τη συσκευή.

#### Προγραμματισμός ραδιοφωνικών σταθμών

Μπορείτε να αποθηκεύσετε μέχρι 30 ραδιοφωνικούς σταθμούς στη μνήμη, με το χέρι ή με αυτόματα αποθήκευση (Autostore).

## ΨΗΦΙΑΚΟΣ ΔΕΚΤΗΣ

### Χειροκίνητος προγραμματισμός

- Συntonίστε τον δέκτη στον επιθυμητό σας σταθμό (δείτε Συntonισμός σε ραδιοφωνικούς σταθμούς).
- Πιέστε **PROGRAM** για να ενεργοποιήσετε τον προγραμματισμό.
  - Οθόνη: Αναβοσβήνει η ένδειξη **program**.
- Πατήστε μία ή περισσότερες φορές **PRESET (ALB/ PRE) ▲, ▼** για να δώσετε έναν αριθμό από το 1 έως το 30 στον σταθμό αυτο.
  - Οθόνη εμφανίζεται ο αριθμός προεπιλογής, η ζώνη συχνοτήτων και η συχνότητα.
- Πιέστε **PROGRAM** για να επιβεβαιώσετε.
  - Οθόνη εμφανίζεται ο αριθμός προεπιλογής, η ζώνη συχνοτήτων και η συχνότητα.
- Επαναλαμβάνετε τα βήματα 1-4 για να αποθηκεύσετε άλλους σταθμούς.
  - Χρήσιμες οδηγίες:** Μπορείτε να σβήσετε έναν προεπιλεγμένο σταθμό αποθηκεύοντας μια άλλη συχνότητα στη θέση του.

### Autostore - αυτόματη αποθήκευση

Η λειτουργία Autostore προγραμματίζει αυτόματα ραδιοφωνικούς σταθμούς, αρχίζοντας από τον αριθμό προεπιλογής 1. Όλοι οι προηγούμενοι προεπιλεγμένοι σταθμοί, π.χ. αυτοί που προγραμματίστηκαν με το χέρι, θα διαγραφούν.

- πιέστε και κρατήστε πατημένο το πλήκτρο **PRO-GRAM**. Εμφανίζεται για λίγο η ένδειξη **AUTOSTORE**.
  - Οι διαθέσιμοι σταθμοί αποθηκεύονται.
  - Αφού αποθηκευτούν όλοι οι σταθμοί, θα αρχίσει να παίζει αυτόματα ο πρώτος αυτόματα αποθηκευμένος σταθμός προεπιλογής.

### Ακρόαση προεπιλεγμένου ή αυτόματα αποθηκευμένου σταθμού

Πιέστε τα πλήκτρα **PRESET (ALB/ PRE) ▲, ▼** μία ή περισσότερες φορές μέχρι να εμφανιστεί ο επιθυμητός σταθμός προεπιλογής στην οθόνη.

### Το προϊόν αυτό πληροί τις απαιτήσεις της

**Ευρωπαϊκής Ένωσης ως προς τις ραδιοπαρεμβολές.**



## Αναπαραγωγή δίσκων MP3 CD και CD

### σχετικά με τα MP3

Η τεχνολογία συμπίεσης μουσικής MP3 (MPEG Audio Layer 3) περιορίζει σημαντικά τα ψηφιακά δεδομένα ενός CD ήχου ενώ διατηρεί ποιότητα ήχου όμοια με CD



- **Που θα βρείτε μουσικά αρχεία:** Είτε κατεβάστε νόμιμα μουσικά αρχεία από το Ίντερνετ στον σκληρό δίσκο του υπολογιστή σας, είτε δημιουργήστε από τα δικά σας CD ήχου. Για τον σκοπό αυτό, τοποθετήστε ένα CD ήχου στον οδηγό CD-ROM του υπολογιστή σας και μετατρέψτε την μουσική χρησιμοποιώντας κατάλληλο λογισμικό κωδικοποίησης. Για την επίτευξη μιας καλής ποιότητας ήχου, συνιστάται ρυθμός bit 128 kbps για μουσικά αρχεία MP3.
- **Πως να δημιουργήσετε ένα CD-ROM με αρχεία MP3:** Χρησιμοποιήστε το CD εγγραφής του υπολογιστή σας για να ηχογραφήσετε («κάψετε») τα μουσικά αρχεία από τον σκληρό σας δίσκο σε ένα CD-ROM.

### ✓ Χρήσιμες υποδείξεις:

- Βεβαιωθείτε ότι τα ονόματα αρχείων των αρχείων MP3/WMA έχουν κατάληξη .mp3/.wma.
- Συνολικός αριθμός μουσικών αρχείων και άλμπουμ: περίπου 350 (με σύνθησε μήκος ονόματος αρχείου 20 χαρακτήρων)
- Ο αριθμός μουσικών αρχείων που μπορούν να αναπαραχθούν εξαρτάται από το μήκος των ονομάτων αρχείων. Με σύντομα ονόματα αρχείων υποστηρίζονται περισσότερα αρχεία.

### Αναπαραγωγή δίσκων CD

Αυτό το CD player αναπαράγει δίσκους ήχου, συμπεριλαμβανομένων των δίσκων CD-R(W), καθώς και δίσκους MP3 CD-ROM.

- Δεν είναι δυνατή η αναπαραγωγή δίσκων CD-I, CDV, VCD, DVD ή CD υπολογιστή.
- Δεν υποστηρίζεται δίσκος WMA με προστασία DRM.
- 1. Πιέστε **STANDBY ON**  για να θέσετε τη συσκευή σε λειτουργία; Επιλέξτε την πηγή ήχου CD (ή CD στο τηλεχειριστήριο).
- 2. Πιέστε **OPEN•CLOSE** ανοίξτε την υποδοχή του CD.  
→ Οθόνη:   **OPEN** ιόταν η υποδοχή του CD είναι ανοιχτή.
- 3. Τοποθετήστε έναν δίσκο CD, με την τυπωμένη πλευρά προς τα επάνω, και πατήστε **OPEN•CLOSE** για να κλείσετε την υποδοχή του CD.  
→ Στην οθόνη εμφανίζεται το μήνυμα **REPEAT** ενώ το CD player ελέγχει το περιεχόμενο του CD.

– Ο χρόνος ανάγνωσης δίσκων MP3-CD μπορεί να ξεπερνά τα 10 δευτερόλεπτα.

→ CD ήχου: Εμφανίζεται ο συνολικός αριθμός κομματιών και ο συνολικός χρόνος αναπαραγωγής.

MP3-CD: Εμφανίζεται ο συνολικός αριθμός των άλμπουμ και των κομματιών.

- 4. Πιέστε **▶▶** για να αρχίσει η αναπαραγωγή.  
→ **Μόνο για MP3/WMA-CD mode:** οθόνη δείχνει Εμφάνιση κενμένου δίσκου άλμπουμ και κομματιού(εάν αυτή η πληροφορία ετικέτας ID3 διατίθεται).

### ✓ Χρήσιμες υποδείξεις:

- Κατά την αναπαραγωγή ενός δίσκου με κομμάτια CD ήχου και αρχεία MP3/WMA, τα κομμάτια CD ήχου θα αναπαραχθούν πρώτα.
- "0" εμφανίζεται ως ο αριθμός του άλμπουμ σας, εάν δεν έχετε οργανώσει τα αρχεία MP3/WMA σε άλμπουμ στον δίσκο σας.

- 5. Για να διακόψετε προσωρινά την αναπαραγωγή, πιέστε **▶▶**. Πιέστε άλλη μία φορά **▶▶** για να συνεχίσει η αναπαραγωγή.  
→ Ένδειξη: ο διανυθείς χρόνος αναπαραγωγής αναβοσβήνει κατά την παύση. (Δείτε [4](#))

- 6. Για να σταματήσετε την αναπαραγωγή του CD, πιέστε **■**.

### ✓ Χρήσιμες υποδείξεις:

η αναπαραγωγή του CD θα σταματήσει επίσης:

- αν ανοίξετε το καπάκι της υποδοχής CD;
- όταν το CD έχει φτάσει στο τέλος;
- αν επιλέξετε το *tap*, *aux* ή τον *tuner*.

### Εμφάνιση πληροφοριών (Μόνο για MP3/WMA-CD mode)

Η ετικέτα ID3 είναι μέρος ενός αρχείου MP3/WMA και περιέχει διάφορες πληροφορίες κομματιού όπως ο τίτλος κομματιού ή το όνομα καλλιτέχνη.

- Κατά τη διάρκεια της αναπαραγωγής, πατήστε σύντομα και επανειλημμένα το πλήκτρο **FM•MW•DISPLAY** για να δείτε πληροφορίες κειμένου.





– οθόνη δείχνει: **NO ID3 TAG** ν δεν υπάρχουν διαθέσιμα πληροφορίες του ID3 tag.

### ✓ Χρήσιμες υποδείξεις:

- **Ελοκληρώστε την πληροφορία της ετικέτας ID3 με το λογισμικό κωδικοποίησης MP3/WMA πριν «κάψετε» το MP3/WMA-CD.**

## Αναπαραγωγή δίσκων MP3 CD και CD

### Επιλογή διαφορετικού κομματιού

- Πιέστε μία φορά ή επανειλημμένα **SEARCH**  ή  στη συσκευή για να επιλέξετε το κομμάτι. ( ή  στο τηλεχειριστήριο).







### Μόνο για MP3/WMA-CD mode:

- μπορείτε πρώτα να πιέσετε **ALBUM/ PRESET** – ή + για επιλογή του επιθυμητού άλμπουμ.
- Στην κατάσταση προσωρινής παύσης/ διακοπής, πιέστε **▶▶** για να αρχίσει η αναπαραγωγή.

### ✓ Χρήσιμες υποδείξεις:



– Σε λειτουργία τυχαίας αναπαραγωγής(Shuffle), το πάτημα του  επιστρέφει μόνο στην αρχή του τρέχοντος κομματιού.

### Εύρεση αποσπάσματος μέσα σε κάποιο κομμάτι

1. Κατά την διάρκεια της αναπαραγωγής, Πιέστε και κρατήστε πατημένο το πλήκτρο **SEARCH**  ή  ( ή  στο τηλεχειριστήριο)  
→ Το CD αναπαράγεται με υψηλή ταχύτητα και σε χαμηλή ένταση.
2. Μόλις αναγνωρίσετε το απόσπασμα που ψάχνετε, αφήστε το πλήκτρο  ή  για να συνεχίσει η κανονική αναπαραγωγή.  
→ Η κανονική αναπαραγωγή συνεχίζεται από την θέση αυτή.

### Προγραμματισμός κομματιών

Μπορείτε να αποθηκεύσετε μέχρι και 20 κομμάτια για παίξιμο σε ένα πρόγραμμα. Κάθε κομμάτι μπορεί να αποθηκευτεί παραπάνω από μία φορές στο πρόγραμμα.

1. Πιέστε  ή  στη συσκευή για να επιλέξετε τον επιθυμητό αριθμό κομματιού.

### Μόνο για MP3-CD mode:

- μπορείτε πρώτα να πιέσετε **ALBUM/ PRESET** – ή + για επιλογή του επιθυμητού άλμπουμ.
- 2. Πιέστε **PROGRAM**.  
→ **PRG** και Απεικονίζεται ο αριθμός των αποθηκευμένων κομματιών. (Δείτε [5](#))  
→ Η οθόνη ενδείξεων εμφανίζει: **PROG** και τον αριθμό επιλεγμένης διαδρομής. (Δείτε [6](#))
- 3. Επαναλαμβάνετε τα βήματα **1-2** για να επιλέξετε και να αποθηκεύσετε όλα τα επιθυμητά κομμάτια.
- 4. Πιέστε **▶▶** για να αρχίσει η αναπαραγωγή.

### ✓ Χρήσιμες υποδείξεις:

– Κατά το κανονικό παίξιμο, πατήστε **PROGRAM** για να προσθέσετε τρέχον κομμάτι στη λίστα του προγράμματος.

– Εάν πιέσετε **PROGRAM** και δεν έχετε επιλέξει κομμάτι, εμφανίζεται στην οθόνη η ένδειξη **SELECT TRACK**.

– Η οθόνη ενδείξεων εμφανίζει: **FLCL** αν επιχειρήσετε να προγραμματίσετε περισσότερα από 20 κομμάτια.

### Ανασκόπηση του προγράμματος

- Στην κατάσταση stop, πιέστε και κρατήστε πατημένο το πλήκτρο **PROG** μέχρι να δείξει η οθόνη όλους τους αποθηκευμένους αριθμούς κομματιών στην επιλεγμένη σειρά.

### ✓ Χρήσιμες υποδείξεις:

– Η οθόνη ενδείξεων εμφανίζει: **NO PRG** αν δεν υπάρχει προγραμματισμένη διαδρομή (κομμάτι).

### Διαγραφή προγράμματος

Μπορείτε να διαγράψετε το πρόγραμμα:

- Πιέζοντας **■** δύο φορές κατά την αναπαραγωγή ή μια φορά σε θέση παύσης.
- Πιέστε **STANDBY ON** .
- επιλέξτε άλλη ηχητική πηγή;
- άνοιγμα της πόρτας του CD  
→ Εμφανίζεται για λίγο η ένδειξη **CLEAR** και σβήνει η ένδειξη **program**.

### Διαφορετικοί τρόποι αναπαραγωγής (Δείτε [7](#) - [8](#))

Μπορείτε να επιλέξετε και να αλλάξετε τους διάφορους τρόπους αναπαραγωγής και να τους συνδυάσετε με τη λειτουργία **PROGRAM**.

**shuffle** - αναπαραγωγή των κομματιών ολόκληρου του δίσκου/ του προγράμματος σε τυχαία σειρά

**shuffle repeat all** - συνεχής επανάληψη ολόκληρου του δίσκου δίσκου/ του προγράμματος σε τυχαία σειρά

**repeat all** - επανάληψη ολόκληρου του δίσκου δίσκου/ του προγράμματος

**repeat** - συνεχής αναπαραγωγή του τρέχοντος (τυχαία επιλεγμένου) κομματιού

1. Για να επιλέξετε τον τρόπο αναπαραγωγής, πιέστε μία ή περισσότερες φορές **MODE (SHUFFLE ή REPEAT** στο τηλεχειριστήριο).
2. Πιέστε **▶▶** για να αρχίσει η αναπαραγωγή, αν η συσκευή βρίσκεται στην κατάσταση stop.
  - Αν έχετε επιλέξει **shuffle**, η αναπαραγωγή ξεκινάει αμέσως.

## AUX

3. Για να επιλέξετε την κανονική αναπαραγωγή, πιέστε επανειλημμένα **MODE** μέχρι να σβήσουν οι διάφοροι εναλλακτικοί τρόποι λειτουργίας από την οθόνη.
  - Μπορείτε επίσης να πιέσετε **■** για να ακυρώσετε τον επιλεγμένο τρόπο αναπαραγωγής.

### AUX(καλώδιο ήχου δεν παρέχεται) (δείτε 9)

Αυτός ο ρευματοδότης 3,5 χιλιοστών σας επιτρέπει να συνδέσετε άλλες συσκευές ήχου στο σύστημά σας, π.χ. έναν αναπαραγωγέα MP3-CD.

1. Πιέστε **⏻** για να θέσετε τη συσκευή σε λειτουργία και έπειτα **SOURCE** για να επιλέξετε το **AUX**.
  - Οθόνη: **AUX** παρελάσει για λίγο **PHILIPS**.
2. Χρησιμοποιείστε ένα καλώδιο ήχου για να συνδέσετε την υποδοχή **AUX** στην υποδοχή **LINE OUT**/ακουστικού στις εξωτερικές συσκευές σας.
3. Για την αποφυγή παραμόρφωσης θορύβων, χαμηλώστε την ένταση των εξωτερικών σας συσκευών.
4. Για ρύθμιση του ήχου και της έντασης, χρησιμοποιείστε τα σημεία ελέγχου ήχου στις εξωτερικές σας συσκευές και στο AZ3067.

## ΚΑΣΕΤΟΦΩΝΟ

### Αναπαραγωγή κασέτας

1. Πιέστε **⏻** για να θέσετε τη συσκευή σε λειτουργία και έπειτα **SOURCE** για να επιλέξετε το **TAPE**.
  - Οθόνη: δείχνει **TAPE** καθ' όλη τη λειτουργία του κασετοφώνου.
2. Τοποθετήστε μια κασέτα και κλείστε το καπάκι.
3. Πιέστε **PLAY** **▶** για να αρχίσει η αναπαραγωγή.
4. Πιέστε **PAUSE** **⏸** για να διακόψετε προσωρινά την αναπαραγωγή. Πιέστε άλλη μία φορά για να συνεχίσει η αναπαραγωγή.
5. Πιέστε **SEARCH** **◀◀** ή **▶▶** για την ταχεία περιέλιξη της κασέτας.
6. Για να σταματήσετε την κασέτα, πιέστε **STOP/OPEN** **■▲**.

### ✓ Χρήσιμες υποδείξεις:

- Μόλις φτάσει στο τέλος η κασέτα, τα πλήκτρα επανέρχονται αυτόματα στην αρχική τους θέση και σβήνει η συσκευή, εκτός να έχει ενεργοποιηθεί η λειτουργία προσωρινής διακοπής **⏸**.
- Κατά τη γρήγορη προώθηση, τα πλήκτρα του κασετοφώνου παραμένουν πατημένα μετά το γύρισμα της ταινίας. Πριν σβήσετε τη συσκευή, βεβαιωθείτε ότι τα πλήκτρα δεν είναι πατημένα.

## ΚΑΣΕΤΟΦΩΝΟ

### ΓΕΝΙΚΕΣ ΠΛΗΡΟΦΟΡΙΕΣ ΣΧΕΤΙΚΑ ΜΕ ΤΗΝ ΕΓΓΡΑΦΗ

- Η αντιγραφή επιτρέπεται μόνο καθ' όσον δεν παραβιάζονται τα δικαιώματα πνευματικής ιδιοκτησίας ή άλλα δικαιώματα τρίτων.
- Για τις εγγραφές σας, χρησιμοποιείτε μόνο κασέτες τύπου **NORMAL** (IEC τύπου I) στις οποίες δεν έχουν αφαιρεθεί τα γλωσσίδια προστασίας αντιγραφής. Αυτό το κασετόφωνο δεν είναι κατάλληλο για την εγγραφή κασετών τύπου **CHROME** (IEC II) ή **METAL** (IEC IV).
- Η ιδανική στάθμη ήχου για την εγγραφή ρυθμίζεται αυτόματα. Η αλλαγή των ρυθμίσεων **VOLUME** ή **BASS** δεν θα επηρεάσει την εγγραφή.
- Για να προστατέψετε μια κασέτα από την ακούσια διαγραφή της, σπάστε τα προστατευτικά γλωσσίδια. Αν επιθυμείτε να κάνετε νέα εγγραφή στην κασέτα, καλύψτε τα σπασμένα γλωσσίδια με λίγη κολλητική ταινία.

### Εγγραφή από τη Συσκευή Αναπαραγωγής CD

1. Επιλέξτε την πηγή ήχου **CD**.
2. Τοποθετήστε ένα CD και αν επιθυμείτε, προγραμματίστε τραγούδια.
3. Πατήστε **STOP/OPEN** **■▲** για να ανοίξετε την υποδοχή κασέτας και εισάγετε μια κασέτα. Κλείστε το μηχανικό τμήμα του μαγνητοφώνου.
4. Πατήστε το πλήκτρο **RECORD** **●** για να ξεκινήσει η εγγραφή.
5. Πατήστε **▶||** για να ξεκινήσει η αναπαραγωγή.
6. Για παύση εγγραφής, πιέστε **PAUSE** **⏸**. Ξαναπατήστε **PAUSE** **⏸** για να συνεχίσει η εγγραφή.
7. Πατήστε **STOP/OPEN** **■▲** για να σταματήσετε την εγγραφή.

### Εγγραφή από το ραδιόφωνο

1. Συντονίστε τον δέκτη στον επιθυμητό ραδιοφωνικό σταθμό (δείτε Συντονισμός σε ραδιοφωνικούς σταθμούς).
2. Ακολουθήστε τα βήματα 3-7, του κεφαλαίου Συγχρονισμένη έναρξη εγγραφής από CD.

## ΣΥΝΤΗΡΗΣΗ & ΑΣΦΑΛΕΙΑ

### Συντήρηση & Ασφάλεια (Δείτε 10)

#### CD player και χειρισμός των δίσκων CD

- Στην περίπτωση κατά την οποία το CD player δεν είναι σε θέση να διαβάσει σωστά τα CD σας, χρησιμοποιήστε ένα CD καθαρισμού για να καθαρίσετε τον φακό πριν πάτε τη συσκευή για επισκευή.
- Δεν πρέπει ποτέ να αγγίζετε τον φακό του CD player!
- Οι απότομες μεταβολές στη θερμοκρασία του περιβάλλοντος μπορούν να προκαλέσουν τον σχηματισμό υγρασίας στον φακό του CD player. Σε μια τέτοια περίπτωση, η αναπαραγωγή δίσκων CD θα είναι αδύνατη. Μην προσπαθείτε να καθαρίσετε τον φακό, αλλά αφήστε το CD player σε ένα ξηστό περιβάλλον έως ότου εξατμιστεί η υγρασία.
- Κλείνετε πάντοτε το καπάκι της υποδοχής του CD για να αποφύγετε τη συσσώρευση σκόνης στον φακό.
- Για να καθαρίσετε το CD, σκουπίστε το σε ευθεία γραμμή από το κέντρο προς τις άκρες, χρησιμοποιώντας ένα μαλακό πανί που δεν ξεφτίει. Μην χρησιμοποιείτε καθαριστικά διότι υπάρχει κίνδυνος να προσεγγίσετε βλάβη στο CD.
- Ποτέ μην γράφετε πάνω στο CD και μην κολλάτε αυτοκόλλητα στην επιφάνειά του.

#### Συντήρηση του κασετοφώνου (Δείτε 9)

Για να εξασφαλίσετε μια καλή ποιότητα εγγραφής και αναπαραγωγής του κασετοφώνου, καθαρίζετε μία φορά το μήνα τα στοιχεία **(A)**, **(B)** και **(C)** της παρακάτω εικόνας. Χρησιμοποιείστε μια μπατονέτα με βαμβάκι την οποία έχετε υγράνει ελαφρά με οινόπνευμα ή με ένα ειδικό υγρό καθαρισμού κεφαλών για να καθαρίσετε το κασετόφωνο.

1. Ανοίξτε το καπάκι της υποδοχής κασέτας.
2. Πιέστε **PLAY** **▶** και καθαρίστε τον κύλινδρο **(C)**.
3. Πιέστε **PAUSE** **⏸** και καθαρίστε τις κεφαλές **(A)** και τον άξονα περιστροφής **(B)**.
4. Μετά το καθαρίσμα, πιέστε **STOP/OPEN** **■▲**.

#### Προληπτικά μέτρα & Γενική συντήρηση

- Μπορείτε να καθαρίσετε τη συσκευή με ένα κομμάτι δέρματος σαμούα το οποίο έχετε υγράνει ελαφρά.
- Όπου το βύσμα κεντρικής τροφοδοσίας ή ο συζευκτήρας συσκευής χρησιμοποιείται ως συσκευή αποσύνδεσης, η συσκευή αποσύνδεσης θα παραμείνει λειτουργική.
- Μην εκθέτετε τη συσκευή, τις μπαταρίες, τα CD ή τις κασέτες σε υγρασία, βροχή, άμμο ή σε υψηλές θερμοκρασίες, για παράδειγμα από πηγές θέρμανσης ή από την άμεση ακτινοβολία του ήλιου.

- Μην καλύπτετε το σετ. Ο σωστός αερισμός, με ελάχιστη διαφορά 15 cms μεταξύ των ανοιγμάτων εξαερισμού και των γύρω επιφανειών, είναι απαραίτητος ώστε να αποφευχθεί η υπερθέρμανση.
- Τα μηχανικά στοιχεία της συσκευής είναι εξοπλισμένα με αυτολιπαινόμενους τριβείς και γι' αυτό δεν πρέπει να λαδώνονται ή να λιπαίνονται.
- Μπορείτε να καθαρίσετε τη συσκευή με ένα κομμάτι δέρματος σαμούα το οποίο έχετε υγράνει ελαφρά. Μην χρησιμοποιείτε καθαριστικά που περιέχουν αλκοόλη, αμμωνία, βενζόλιο ή διαβρωτικά, διότι υπάρχει κίνδυνος να προκαλέσουν βλάβη στο περιβλημά.
- Η συσκευή δεν πρέπει να έρχεται σε απολύτως καμία επαφή με το νερό.
- CE αερισμός δεν θα πρέπει να εμποδίζεται καλύπτοντας τα ανοίγματα με αντικείμενα, όπως εφημερίδες, τραπεζομάντιλα, κουρτίνες, κλπ.
- Δεν θα πρέπει να τοποθετείται πάνω στη συσκευή πηγές γυμνής φλόγας, όπως αναμμένα κεριά.
- CEI μπαταρίες (σετ μπαταριών ή εγκατεστημένες μπαταρίες) δεν πρέπει να εκτίθενται σε υπερβολική θερμότητα όπως ήλιο, φωτιά και παρόμοια.

### Προσοχή:

- **CEραπή και μη ακτινοβολία λείζερ. Εάν το κάλυμμα είναι ανοικτό, μην κοπάζετε τη δέσμη.**

- **Υψηλή τάση! Μην ανοίγετε. Διατρέχετε κίνδυνο ηλεκτροπληξίας. Η συσκευή δεν περιέχει εξαρτήματα που μπορούν να επισκευαστούν από το χρήστη.**

- **Τροποποίηση του προϊόντος μπορεί να προκαλέσει επικίνδυνη ακτινοβολία EMC ή άλλη μη ασφαλή λειτουργία.**

## ΕΠΙΛΥΣΗ ΠΡΟΒΛΗΜΑΤΩΝ

Στην περίπτωση που αντιμετωπίσετε κάποιο πρόβλημα, και πριν πάτε τη συσκευή για επισκευή, ελέγξτε πρώτα τα σημεία που αναφέρονται παρακάτω. Μην ανοίγετε το περίβλημα της συσκευής διότι υπάρχει κίνδυνος ηλεκτροπληξίας. Εάν δεν είστε σε θέση να λύσετε κάποιο πρόβλημα ακολουθώντας αυτές τις συμβουλές, απευθυνθείτε στο κατάστημα από το οποίο αγοράσατε τη συσκευή ή στο κέντρο τεχνικής εξυπηρέτησης.

**ΠΡΟΕΙΔΟΠΟΙΗΣΗ:** Μην ανοίγετε το περίβλημα της συσκευής διότι υπάρχει κίνδυνος ηλεκτροπληξίας! Σε καμία περίπτωση δεν θα πρέπει να προσπαθήσετε να επισκευάσετε μόνοι σας τη συσκευή, αφού εάν κάνετε κάτι τέτοιο θα ακυρωθεί η εγγύησή σας.

### Δεν υπάρχει ήχος/ ισχύς

- Δεν έχει ρυθμιστεί η ένταση
- Ρυθμίστε την ένταση
- Δεν έχει συνδεθεί καλά το καλώδιο τροφοδοσίας
- Συνδέστε καλά το καλώδιο τροφοδοσίας
- Οι μπαταρίες είναι άδειες/ δεν έχουν τοποθετηθεί σωστά
- Τοποθετήστε σωστά τις (νέες) μπαταρίες
- Έχουν συνδεθεί ακουστικά στη συσκευή
- Αποσυνδέστε τα ακουστικά
- Ηλεκτροστατική εκκένωση/παρεμβολές
- Αποσυνδέστε τη συσκευή. Αν υπάρχουν τοποθετημένες μπαταρίες, βγάλτε τις μπαταρίες από τη θήκη μπαταριών. Πατήστε και κρατήστε πατημένο το **STANDBY ON** της συσκευής για 10 δευτερόλεπτα και μετά επανασυνδέστε τη συσκευή με το δίκτυο/ επανατοποθετήστε τις μπαταρίες και επιχειρήστε να θέσετε ξανά τη συσκευή σε λειτουργία
- Το CD περιέχει μη ακουστικά αρχεία
- Πατήστε **SEARCH** << ή >> περισσότερες φορές για να μεταπηδήσετε σε ακουστικό κομμάτι CD, αντί για αρχείο δεδομένων.

### Ισχυρή βοή ή παράσιπα στο ραδιόφωνο

- Ηλεκτρική παρεμβολή: η συσκευή βρίσκεται πολύ κοντά σε τηλεοπτική συσκευή, βίντεο ή ηλεκτρονικό υπολογιστή
- Μεγαλώστε την απόσταση

### Το τηλεχειριστήριο δεν λειτουργεί σωστά

- Οι μπαταρίες έχουν εξαντληθεί/ δεν έχουν τοποθετηθεί σωστά
- Τοποθετήστε σωστά τις (νέες) μπαταρίες
- Η απόσταση/ γωνία προς τη συσκευή είναι πολύ μεγάλη
- Μειώστε την απόσταση/ γωνία

### Κακή ποιότητα ραδιοφωνικής λήψης

- Αδύναμο ραδιοφωνικό σήμα
- FM/ MW: Αλλάξτε τη θέση της τηλεσκοπικής κεραίας των FM/ MW

### Ένδειξη NF DISC

- Το CD-R(W) είναι κενό/ δεν έχει ολοκληρωθεί η εγγραφή του
- Χρησιμοποιήστε ένα ολοκληρωμένο CD-R(W)

### Ένδειξη INSERT DISC/CHECK DISC/DISC ERROR

- Δεν έχει τοποθετηθεί δίσκος
- Τοποθετήστε έναν δίσκο
- Το CD είναι πολύ γρατσοεισμένο ή λερωμένο
- Αντικαταστήστε/ καθαρίστε το CD, δείτε Συντήρηση
- Έχει θολώσει ο φακός του λέιζερ
- Περιμένετε μέχρι να καθαρίσει ο φακός

### Το CD υπερηδύ ορισμένα κομμάτια

- Το CD έχει βλάβη ή είναι λερωμένο
- Αντικαταστήστε ή καθαρίστε το CD
- Είναι ενεργή η λειτουργία shuffle/ program
- Απενεργοποιήστε τη λειτουργία shuffle / program

### Διακοπές ήχου κατά την αναπαραγωγή αρχείου MP3/WMA

- Το αρχείο MP3/WMA έχει δημιουργηθεί με βαθμό συμπίεσης των 320 kbps.
- Χρησιμοποιήστε χαμηλότερο βαθμό συμπίεσης για την μετατροπή κομματιών CD σε αρχεία τύπου MP3.
- Το CD παρουσιάζει βλάβη ή είναι λερωμένο.
- Αντικαταστήστε ή καθαρίστε το CD.

### Κακή ποιότητα ήχου της κασέτας

- Σκόνη και βρωμιές στις κεφαλές κ.λπ.
- Καθαρίστε τα στοιχεία του κασετοφώνου, δείτε Συντήρηση
- Χρήση μη συμβατών τύπων κασετών (METAL ή CHROME)
- Χρησιμοποιείτε μόνο κασέτες NORMAL (IEC I) για τις εγγραφές σας

### Δεν λειτουργεί η εγγραφή

- Έχουν σπάσει τα γλωσσίδια
- Κολλήστε λίγη κολλητική ταινία στο άνοιγμα

## Πληροφορίες σχετικά με το περιβάλλον

Έχει παραλειφθεί κάθε περιττό υλικό συσκευασίας. Καταβάλαμε κάθε δυνατή προσπάθεια ώστε να είναι δυνατός ο εύκολος διαχωρισμός σε τρία μονοβασικά υλικά: χαρτόνι (κουτί), διογκωμένο πολυστυρόλιο (μονωτικό υλικό) και πολυαιθυλένιο (σακούλες, προστατευτικό αφρώδες φύλλο)

Η συσκευή σας αποτελείται από υλικά που μπορούν να ανακυκλωθούν εάν αποσυναρμολογηθεί από κάποια εταιρεία που εξειδικεύεται στον τομέα αυτό. Σας παρακαλούμε να τηρήσετε τους κανονισμούς που ισχύουν στη χώρα σας ως προς τη διάθεση των υλικών συσκευασίας, άδειων μπαταριών και παλαιών συσκευών.

## Απόρριψη του παλαιού προϊόντος σας

Το προϊόν σας είναι σχεδιασμένο και κατασκευασμένο από υλικά και συστατικά υψηλής ποιότητας, τα οποία μπορούν να ανακυκλωθούν και να επαναχρησιμοποιηθούν.

Όταν σε ένα προϊόν υπάρχει το σύμβολο του τροχοφόρου διαγραμμένου κάδου απορριμμάτων, σημαίνει ότι το προϊόν καλύπτεται από την Ευρωπαϊκή Οδηγία 2002/96/EC.



Παρακαλούμε ενημερωθείτε σχετικά με το ξεχωριστό τοπικό σύστημα συλλογής ηλεκτρικών και ηλεκτρονικών προϊόντων.

Παρακαλούμε πράξτε σύμφωνα με τους τοπικούς κανονισμούς και μην απορρίπτετε τα παλαιά προϊόντα σας μαζί με οικιακά απορρίμματα. Η σωστή απόρριψη των παλαιών προϊόντων θα βοηθήσει στην αποτροπή αρνητικών συνεπειών στο περιβάλλον και την ανθρώπινη υγεία.

**Κάθε χωρίς άδεια του νομίμου κατόχου (και μη περιοριστικά) αναπαραγωγή, αντιγραφή, διασκευή, μετάδοση των προστατευόμενων από το Νόμο "περί Πνευματικής Ιδιοκτησίας" έργων, συμπεριλαμβανομένων των προγραμμάτων ηλεκτρονικών υρολογιστών, αρχείων, καθώς και η αναμετάδοση και αναπαραγωγή ήχου και εικόνας, απαγορεύεται αυστηρά. Κάθε τέτοια παραβίαση θεμελιώνει αστική ευθύνη για αποζημίωση και οδηγεί σε ροιδική δίωξη του παραβάτη. Αυτή η συσκευή δεν πρέπει να χρησιμοποιείται για τέτοιους σκοπούς.**



Be responsible  
Respect copyrights

## Ασφάλεια ακοής

### Ακούτε με μέτρια ένταση.

- Η χρήση ακουστικών σε υψηλή ένταση μπορεί να προκαλέσει προβλήματα στην ακοή σας. Αυτό το προϊόν μπορεί να παράγει ήχους σε κλίμακα ντεσιμπέλ, οι οποίοι ενδέχεται να προκαλέσουν απώλεια ακοής σε φυσιολογικά άτομα, ακόμα και σε περίπτωση έκθεσης μικρότερης από ένα λεπτό. Η υψηλότερη κλίμακα των ντεσιμπέλ παρέχεται για όσους έχουν ήδη ορισμένου βαθμού απώλεια ακοής.
- CE ήχος μπορεί να κρύβει κινδύνους. Με την πάροδο του χρόνου το "επίπεδο άνεσης" προσαρμόζεται σε υψηλότερες εντάσεις ήχου. Έτσι μετά από παρατεταμένη ακρόαση, αυτό που ακούγεται "κανονικό" μπορεί στην πραγματικότητα να είναι δυνατό και επιβλαβές για την ακοή σας. Για την προστασία σας, ρυθμίστε την ένταση σε ένα ασφαλές επίπεδο προτού προσαρμοστεί η ακοή σας και μην την αλλάζετε.

### Για να ρυθμίσετε ένα ασφαλές επίπεδο έντασης:

- Ξερίστε τον έλεγχο της έντασης του ήχου σε χαμηλή ρύθμιση.
- Αυξάνετε αργά τον ήχο μέχρι να μπορείτε να ακούτε άνετα και καθαρά, χωρίς παραμόρφωση.

### Ακούτε για εύλογα χρονικά διαστήματα:

- Η παρατεταμένη έκθεση στον ήχο, ακόμα και σε κανονικά "ασφαλή" επίπεδα, μπορεί να προκαλέσει επίσης απώλεια ακοής.
- Βεβαιωθείτε ότι χρησιμοποιείτε τον εξοπλισμό σας μέσα χωρίς υπερβολές και κάντε τα απαραίτητα διαλείμματα.

### Βεβαιωθείτε ότι τηρείτε τις παρακάτω οδηγίες όταν χρησιμοποιείτε τα ακουστικά.

- Ακούτε με λογική ένταση και για εύλογα χρονικά διαστήματα.
- Προσέχετε να μην προσαρμόζετε την ένταση όσο προσαρμόζεται η ακοή σας.
- Μην ανοίγετε την ένταση τόσο που να μην μπορείτε να ακούτε τι γίνεται γύρω σας.
- Πρέπει να προφυλάσετε ή να διακόπτετε προσωρινά τη χρήση σε δυνητικά επικίνδυνες καταστάσεις.
- Μην χρησιμοποιείτε ακουστικά ενώ χειρίζεστε μηχανοκίνητο όχημα, κάνετε ποδήλατο, σκέιτμπορντ κ.λ.π. γιατί ενδέχεται να προκληθεί τροχαίο ατύχημα, ενώ σε πολλές περιοχές είναι και παράνομο.

## Προδιαγραφές

Κατανάλωση ισχύος ..... ≤ 24 W

Διαστάσεις (π x υ x β) ..... 471 x 153 x 251 (mm)

Βάρος ..... 3.8 kg