

PHILIPS **MAGNAVOX**

AZ 2905/AZ 2908 CD Radio Cassette Recorder

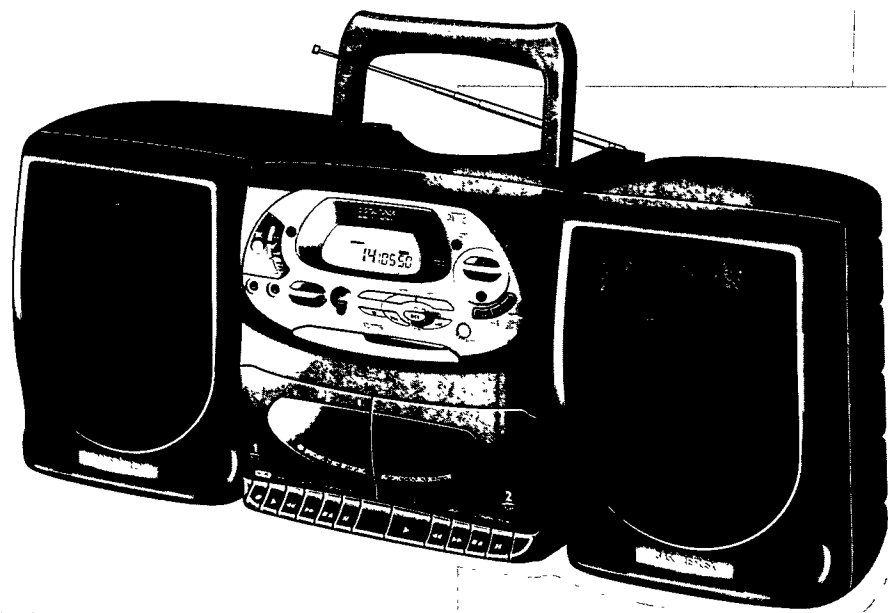

Owner's Manual
Mode d'emploi
Instructivo de manejo

Toll Free Help Line
Ligne d'assistance en service libre
Línea de ayuda telefónica sin cargo

800-531-0039



English	English	Controls..... 7-8	Remote control..... 10	General information . 18
		Power supply 8	Radio..... 11-12	Troubleshooting . . . 19
Français	Français	Loudspeakers 9	CD-player 12-14	
		Basic functions . . . 9-10	Cassette recorder 15-17	
Español	Español	Commandes23-25	Télécommande.....27	Informations generales
		Alimentation25	Radio.....2835
		Haut-parleurs.....26	Lecteur de CD29-31	Recherche de pannes....
		Fonctions de base.....27	Platine cassette.....32-3436-37
		Controles41-42	Mando a distancia44	Información general...52
		Tensión de red42	Radio.....45-46	Soluciones a posibles
		Altavoces43	Reproductor de CD .46-48	anomalías53-54
		Funciones básicas43-44	Magnetófono.....49-51	



Know these
safety symbols

Connaissez ces
symboles de *sécurité*

Conozca estos
símbolos de *seguridad*



This "bolt of lightning" indicates uninsulated material within your unit may cause an electrical shock. For the safety of everyone in your household, please do not remove product covering.

Cet "éclair à pointe de flèche" indique qu'un matériau non isolé, situé à l'intérieur de l'unité, risque de provoquer un choc électrique. Pour la sécurité de chacun, nous vous prions de ne pas retirer le boîtier de ce produit.

El símbolo del "rayo" indica que algún material no aislado dentro de su unidad podría resultar en una sacudida eléctrica. Para la seguridad de todos, favor de no remover la cubierta del producto.

The "exclamation point" calls attention to features for which you should read the enclosed literature closely to prevent operating and maintenance problems.

Le "point d'exclamation" attire votre attention sur des sujets concernant de provoquer des problèmes de fonctionnement et d'entretien si vous ne lisez pas les informations s'y reportant.

El "signo de exclamación" le llama la atención a características sobre las que Ud. debe leer la información adjunta detenidamente para evitar problemas de funcionamiento y mantenimiento

Renvoyez votre carte d'enregistrement de garantie pour vous assurer de recevoir tous les avantages auxquels vous avez droit.

- Dès que l'achat de votre appareil Philips Magnavox est enregistré, vous avez droit à tous les avantages dont bénéficient les possesseurs des produits Philips Magnavox.
- Remplissez et renvoyez votre carte d'enregistrement de garantie jointe à votre appareil sans tarder. Vous bénéficierez de ces avantages importants.

• Vérification de garantie

Enregistrez votre produit dans les 10 jours pour confirmer votre droit à une protection maximum selon les termes et les conditions de votre garantie Philips Magnavox.

• Confirmation de possession

Votre carte d'enregistrement de garantie prouve que vous possédez l'appareil en cas de vol ou de perte du produit.

• Enregistrement du modèle

Envoyez votre carte d'enregistrement de garantie dès aujourd'hui pour vous assurer de recevoir toutes les informations, les offres et les bonus auxquels vous avez droit en tant que possesseur de ce modèle.

Connaissez ces

symboles de *sécurité*



 Cet «éclair à pointe de flèche» indique qu'un matériau non isolé, situé à l'intérieur de l'unité, risque de provoquer un choc électrique. Pour la sécurité de chacun, nous vous prions de ne pas retirer le boîtier de ce produit.

 Le «point d'exclamation» attire votre attention sur des sujets risquant de provoquer des problèmes de fonctionnement et d'entretien si vous ne lisez pas les informations s'y reportant.

Cet espace vous est réservé

Inscrivez ci-dessous le numéro de série situé sous l'appareil. Conservez cette information pour vous y reporter à l'avenir.

N° de modèle _____

N° de série _____

DANGER: NE PAS EXPOSER CET ÉQUIPEMENT A LA PLUIE NI A UNE HUMIDITÉ EXCESSIVE POUR ÉVITER LES RISQUES D'INCENDIE ET DE CHOC ÉLECTRIQUE.

ATTENTION: Pour éviter les chocs électriques, introduire la lame la plus large de la fiche dans la borne correspondante de la prise et pousser jusqu'au fond.

SÉCURITÉ

AVIS

Afin de réduire tout risque d'incendie ou de choc électrique, il ne faut pas exposer cet appareil à la pluie ou à l'humidité.

ATTENTION

L'utilisation des commandes ou réglages ou le non-respect des procédures ci-incluses peuvent se traduire par une exposition dangereuse à l'irradiation.

L'appareil répond aux normes FCC, Part 15 et 21 CFR 1040.10

CDN Canada

Cet appareil numérique n'émet pas de bruits radio-électriques dépassant les limites applicables aux appareils numériques de Classe B prescrites dans le Règlement sur le Brouillage Radioélectrique édicté par le Ministère des Communications du Canada.

CONSEILS DE SÉCURITÉ – À lire avant de faire marcher le matériel

Ce produit a été conçu et fabriqué en conformité avec des normes strictes de qualité et de sécurité. Il y a, cependant, certaines précautions d'installation et d'opération qu'il faut spécialement observer.

- 1. Lisez les instructions** - Il faut lire toutes les instructions de sécurité et d'opération avant de faire marcher l'appareil.
- 2. Gardez les instructions** - Il faut garder les instructions de sécurité et d'opération pour pouvoir s'y référer à l'avenir.
- 3. Faites attention aux avertissements** - Il faut observer tous les avertissements collés à l'appareil et écrits dans le manuel d'instructions.
- 4. Suivez bien les instructions** - Il faut suivre toutes les instructions d'opération et d'utilisation.
- 5. Eau et humidité** - L'appareil ne devrait pas être utilisé près de l'eau (par exemple, près d'un baignoire, d'un lavabo, de l'évier, dans un sous-sol humide ou près d'une piscine).
- 6. Chariots et supports** - Il faut utiliser cet appareil uniquement avec un chariot ou une table recommandée par le fabricant.
- 6A.  Il faut déplacer un appareil et chariot avec soin.** Un arrêt rapide, une force excessive et des surfaces inégales pourraient faire retourner l'appareil et le chariot.
- 7. Montage au mur ou au plafond** - Il faut monter l'appareil à un mur ou plafond uniquement en suivant les recommandations du fabricant.
- 8. Aération** - Il faut situer l'appareil de telle façon que son emplacement ou sa position ne gêne pas la bonne aération. Par exemple, il ne faut pas placer l'appareil sur un lit, un sofa, un tapis ou une autre surface pareille qui risque de boucher les ouvertures d'aération, ni l'installer dans une bibliothèque ou un coffret qui pourrait empêcher le flux d'air par les ouvertures d'aération.
- 9. Chaleur** - Il faut situer l'appareil à l'écart des sources de chaleur telles que les radiateurs, les bouches de chaleur, les fours ou d'autres appareils (y compris les amplificateurs) qui produisent de la chaleur.
- 10. Sources d'électricité** - Il faut relier l'appareil uniquement à une source d'électricité du type décrit dans les instructions d'opération ou indiquée à même l'appareil.

11. Mise à terre ou polarisation

Précautions à prendre de manière à ce que la mise à terre et la polarisation de l'appareil soient respectées.



ATTENTION:

Pour prévenir les chocs électriques, introduire la lame la plus large de la fiche dans la borne la plus large et insérer à fond. Ne pas utiliser cette fiche polarisée avec un prolongateur, une prise de courant ou une autre sortie de courant, sauf si les lames peuvent être insérées à fond sans en laisser aucune partie à découvert.

12. Protection du cordon d'alimentation

Il faut faire passer les cordons d'alimentation de façon à éviter qu'on marche dessus ou que les objets placés sur eux ou contre eux les concentrent. Faire attention en particulier au cordons et fiches et à l'endroit où ils sortent de l'appareil.

13. Nettoyage

Il faut nettoyer l'appareil uniquement de la façon recommandée par le fabricant.

14. Lignes de transmission

Il faut situer une antenne extérieure à l'écart des lignes de transmission d'électricité.

15. Périodes d'inactivité

Débranchez l'appareil lorsqu'il ne sera pas utilisé pendant une longue période de temps.

16. Entrée des objets et des liquides

Évitez de laisser tomber des objets ou des liquides par les ouvertures de l'enclos.

17. Dommages qu'il faut faire réparer

Il faut faire réparer l'appareil par un technicien qualifié lorsque:

A. Le cordon d'alimentation en électricité ou la fiche a été endommagé ou

B. On a laissé tomber des objets ou du liquide dans l'appareil ou

C. On a exposé l'appareil à la pluie ou

D. L'appareil ne paraît pas marcher normalement ou présente de grands changements d'opération ou

E. On a laissé tomber l'appareil ou endommager le coffret.

18. Service après-vente

L'utilisateur ne doit pas tenter de réparer l'appareil sauf les réparations décrites dans les instructions d'opération. Toutes les autres réparations doivent être effectuées par un technicien qualifié.

GARANTIE LIMITÉE

LECTEUR À DISQUE COMPACT PORTABLE PHILIPS MAGNAVOX

Échange gratuite pendant un an

Il faut porter ce produit à un centre de service pour l'échanger.

QUI EST COUVERT ?

Il faudra présenter une preuve d'achat pour pouvoir bénéficier des services de la garantie. Le reçu, la facture ou un autre document portant la date d'achat qui prouve que vous avez bien acheté le produit est considéré comme preuve d'achat. L'attacher à ce manuel d'emploi et les garder tous les deux à portée de main.

QU'EST-CE QUI EST COUVERT ?

La couverture de la garantie entre en vigueur le jour où vous achetez le produit. Pendant un an à compter de cette date, tout produit défectueux ou qui ne fonctionne pas sera remplacé par un produit neuf, renouvelé ou un produit comparable sans frais aucun au consommateur. Un produit de remplacement n'est couvert que pendant la période non-écoulée de garantie d'origine. Lorsque la garantie du produit d'origine vient à terme, la garantie du produit de remplacement est terminée aussi.

QU'EST-CE QUI EST EXCLU DE LA GARANTIE ?

La garantie ne couvre pas:

- les frais de main d'œuvre pour installer ou préparer, pour régler les commandes et pour installer ou réparer les systèmes d'antenne à l'extérieur du produit.
- la réparation du produit et/ou d'une pièce pour cause du mauvais emploi, d'accident, de réparations non-agrées ou d'une autre raison qui ne peut pas être contrôlée par Philips Consumer Electronics Company.
- des problèmes de réception dus à des conditions de signal, au câble ou aux systèmes d'antenne à l'extérieur de l'unité.
- un produit qui nécessite des modifications ou adaptations pour lui permettre de fonctionner dans un pays autre que le pays pour lequel il a été conçu, fabriqué, agréé et/ou autorisé, ou la réparation des produits endommagés par de telles modifications.
- des dommages indirects ou conséquents qui résultent du produit. (Certains états ou provinces ne permettent pas l'exclusion de dommages indirects ou conséquents. Il est donc possible que l'exclusion ci-dessus ne s'applique pas au cas présent. Cela comprend, mais de façon non-limitative, des enregistrements, qu'ils soient protégés ou non par les lois sur les droits d'auteur).
- un appareil acheté, utilisé ou réparé en dehors des États-Unis, de Porto Rico, des Îles Vierges ou du Canada ou utilisé à des fins commerciales ou institutionnelles (y compris mais non limités aux appareils utilisés pour la location).

OÙ L'ÉCHANGE EST-ELLE PROPOSÉE ?

Le produit pourra s'échanger dans tous les pays où le produit est distribué officiellement par Philips Consumer Electronics Company. Dans des pays où Philips Consumer Electronics Company ne distribue pas le produit, l'organisme local de service Philips tentera de fournir un produit de remplacement (mais il pourra y avoir des retards si le bon produit n'est pas facilement disponible).

AVANT DE DEMANDER UNE ÉCHANGE...

Veillez consulter le manuel d'instructions avant de demander un produit d'échange. Un petit réglage d'une des commandes expliqué dans le manuel d'instructions pourrait éviter de faire un trajet.

POUR BÉNÉFICIER DE L'ÉCHANGE GARANTIE AUX É.-U., AU PUERTO RICO OU DANS LES ÎLES VIERGES AMÉRICAINES...

Contactez votre vendeur pour arranger l'échange. Ou bien, renvoyer le produit, frère et assurances payés, avec preuve d'achat incluse, à l'adresse ci-dessous :

Small Product Service Center

Philips Service Company

907 Snapps Ferry Road, Plant 2, Building 6
Greenville, TN 37743 É.-U.

(Aux É.-U., au Puerto Rico et aux Îles Vierges, toute garantie implicite, y compris des garanties de vendabilité et d'aptitude à un but spécifique, est limitée à la durée de cette garantie explicite. Mais, étant donné que certains états et provinces ne permettent pas de limiter la durée d'une garantie implicite, cette limitation pourrait ne pas s'appliquer au cas présent.)

POUR BÉNÉFICIER D'UNE ÉCHANGE GARANTIE AU CANADA...

Veillez contacter Philips à :

1-800-661-6162 (Francophone)

1-800-363-7278 (Anglophone)

(Au Canada, cette garantie est consentie à la place de toute autre garantie. Aucune autre garantie n'est donnée, qu'elle soit explicite ou implicite, y compris une garantie implicite de vendabilité ou d'aptitude à un but spécifique. Philips n'est pas, en aucun cas, responsable des dommages, qu'ils soit directs ou indirects, spéciaux, secondaires ou conséquents, quels que soient leurs origines, même en présence d'une notification de la possibilité de tels dommages.)

POUR UNE ÉCHANGE HORS GARANTIE...

Aux É.-U., au Puerto Rico ou aux Îles Vierges américaines, contactez Philips Service Company au (800) 851-8885 pour savoir le prix d'une échange non couverte par la garantie. Puis emballer le produit avec soins et le renvoyer au Small Product Service Center (adresse ci-dessus). Au Canada, téléphonez au numéro qui se trouve sous la rubrique « Pour bénéficier d'une échange garantie au Canada » pour obtenir le prix d'un échange hors garantie.

RAPPEL IMPORTANT...

Veillez inscrire ci-dessous les numéros de modèle et de série qui se trouvent sur le produit même. De plus, veuillez remplir et renvoyer sans délai la carte d'enregistrement de garantie. Il nous sera ainsi plus facile de vous contacter en cas de besoin.

N° DE MODÈLE _____

N° DE SÉRIE _____

Cette garantie vous donne des droits légaux spécifiques et vous pourriez avoir d'autres droits qui varient d'état en état et de province en province

Philips Service Company, P.O. Box 555, Jefferson City, Tennessee 37760 É.-U., (423) 475-8869

EL4967F003/ MAC 4108 / 1-97

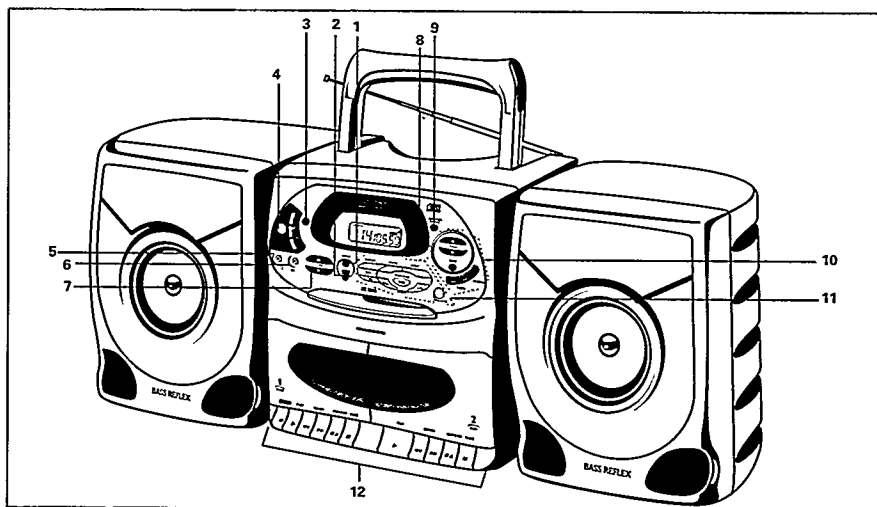

FONCTIONS DE BASE

- ① CD•TAPE•TUNER - pour sélectionner la source sonore
- ② POWER - pour mettre l'appareil sous/hors tension
- ③ INCREDIBLE SURROUND - pour créer un effet spécial de "surround sonore" (modèle AZ 2908 uniquement)
- ④ DSC - DIGITAL SOUND CONTROL ou commande de son numérique pour augmenter le niveau des basses ou améliorer le type de musique que vous écoutez : DBB-JAZZ-POP.
- ⑤ - prise casque 3,5 mm
Remarque : si le casque est raccordé, le son des haut-parleurs est coupé.
- ⑥ MIC - prise micro 3,5 mm
- ⑦ VOLUME ▲▼ - pour régler le volume sonore
- ⑧ REMOTE SENSOR - capteur pour la télécommande à infrarouges
- ⑨ HIGH SPEED DUBBING - appuyez sur cette touche pour faire une copie à vitesse rapide.
- ⑩ RADIO :
PROGRAM - pour programmer les stations
TUNING ◀▶ - pour se régler sur les stations radio
BAND - pour sélectionner la bande de fréquences (FM-AM)

PRESET ▲▼ - pour sélectionner une station préreglée

- ⑪ LECTEUR DE CD :
OPEN.CLOSE - pour ouvrir ou fermer le tiroir à disque
PLAY.PAUSE ▶|| - pour démarrer ou interrompre la lecture du disque
STOP ■ - pour arrêter la lecture du disque ou pour effacer un programme
SEARCH ◀▶ - pour rechercher un passage en avant ou en arrière
SHUFFLE - pour lire dans un ordre aléatoire les plages d'un disque
PROGRAM - pour programmer les numéros de plages et pour actualiser un programme
REPEAT - pour relire une plage, le disque ou le programme entier
- ⑫ PLATINE CASSETTE
RECORD ● - pour démarrer l'enregistrement (platine 1 seulement)
PLAY ▶ - pour démarrer la lecture
SEARCH ◀▶ - pour rembobiner la cassette en avant/arrière
STOP.OPEN ■ ▲ - pour arrêter la cassette et pour ouvrir le compartiment à cassette
PAUSE || - pour interrompre la lecture ou l'enregistrement

LISTE DE COMMANDES

Français

BASIC FUNCTIONS	FONCTIONS DE BASE
POWER	MARCHE/ARRÊT
CD•TAPE•TUNER.....	SOURCE
MIC.....	MICRO
	CASQUE
REMOTE SENSOR.....	CAPTEUR TELECOMMANDE
DSC.....	DIGITAL SOUND CONTROL
	ambiances sonores préprogrammées.
VOLUME ▲ ▼	VOLUME
INCREDIBLE SURROUND.....	SON SPECIAL "INCREDIBLE SURROUND"
HIGH SPEED DUBBING	COPIE RAPIDE

RADIO	RADIO
PROGRAM	PROGRAMMATION
TUNING ◀◀ ▶▶.....	ACCORD
BAND.....	BANDE
PRESET ▲ ▼.....	PRESELECTION

CD PLAYER	LECTEUR DE CD :
OPEN.CLOSE.....	OUVRIR.FERMER
PLAY.PAUSE ▶.....	LECTURE.PAUSE
STOP ■.....	ARRÊT
SEARCH ◀◀ ▶▶.....	RECHERCHE ARRIERE/AVANT
SHUFFLE.....	MODE ALEATOIRE
PROGRAM	PROGRAMME
REPEAT	REPETITION

CASSETTE RECORDER	PLATINE CASSETTE
RECORD ●.....	ENREGISTREMENT
PLAY ▶.....	LECTURE
SEARCH ◀◀ ▶▶.....	RECHERCHE ARRIERE/AVANT
STOP.OPEN ■ ▲.....	ARRÊT.OUVRIR
PAUSE 	PAUSE

REMOTE CONTROL	TELECOMMANDE
OPEN	OUVRIR
▶ 	LECTURE
◀▶.....	RECHERCHE AVANT/ARRIERE
■.....	ARRÊT
VOLUME ▼ ▲	VOLUME

Piles

Pour l'appareil (piles R20, UM1 ou D)

- Ouvrez le compartiment à piles de l'appareil et insérez six piles de type R20, UM1 ou D, de préférence alcalines.

Pour la télécommande (piles R03, UM4 ou AAA)

- Ouvrez le compartiment à piles de la télécommande et insérez deux piles de type R03, UM4 ou AAA, de préférence alcalines.
- Otez les piles si elles sont usées ou dans le cas d'une période de non utilisation prolongée.

Les piles contiennent des substances chimiques et doivent par conséquent être rejetées dans les endroits appropriés.

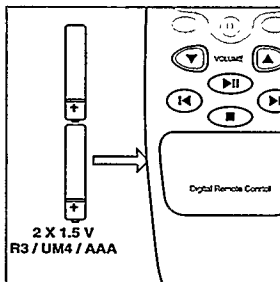
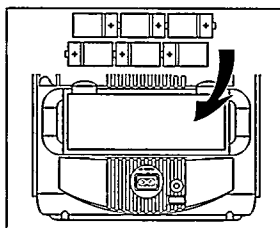

Alimentation électrique

- 1 Vérifiez si la tension d'alimentation indiquée sur la plaque signalétique de l'appareil correspond à la tension locale. Dans le cas contraire, contactez votre fournisseur ou le service entretien.

La plaque signalétique est située sous l'appareil.

- 2 Raccordez le cordon d'alimentation à la prise AC MAINS de l'appareil et à la prise murale. L'appareil est maintenant branché au secteur. **Le cordon d'alimentation est rangé dans le compartiment à piles.**

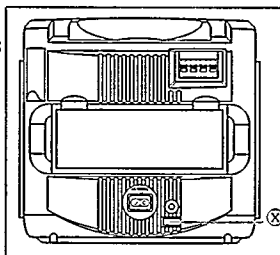

L'alimentation par piles est coupée dès que l'appareil est branché au secteur. Pour fonctionner sur piles, débranchez le cordon de la prise AC MAINS de l'appareil.

Pour mettre complètement l'appareil hors tension, retirez le cordon de la prise murale.

Haut-parleurs amovibles**Brancher les haut-parleurs**

Brancher le haut-parleur de droite à la borne R et le haut-parleur de gauche à la borne L.

Remarque: Il est possible d'utiliser d'autres haut-parleurs que les haut-parleurs fournis. Utilisez des haut-parleurs d'une impédance de 4 ohms pour le modèle AZ 2905 et 8 ohms pour le modèle AZ 2908.

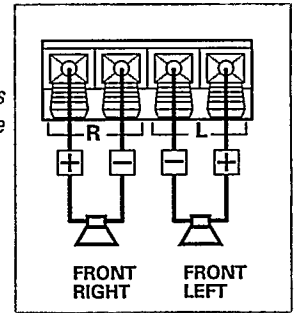
**Retrait des haut-parleurs**

En appuyant sur le levier (qui se trouve à l'arrière des haut-parleurs) faire glisser le haut-parleur vers le haut.

Mise en place des haut-parleurs

Engager les haut-parleurs par le haut sur les côtés de l'appareil. Les haut-parleurs se mettront en place avec un déclic.

Mise sous/hors tension et position veille

Enfoncez le bouton POWER.

- L'afficheur s'allume (seulement si l'appareil est branché sur secteur).

L'appareil est hors tension lorsque le bouton POWER n'est pas enfoncé.

Lorsque vous éteignez l'appareil la source sélectionnée en dernier sera mémorisée, ainsi que les réglages du son, les stations pré-réglées et le niveau sonore.

Pour couper l'alimentation, débranchez la prise électrique de l'appareil.

Remarque: Si l'appareil fonctionne sur piles, assurez-vous de bien mettre le bouton POWER en position OFF lorsque vous éteignez l'appareil afin d'éviter toute utilisation superflue des piles.

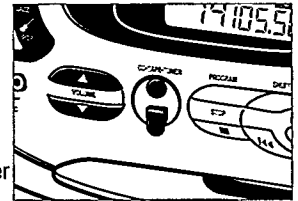

Réglage du volume/son

Réglez le volume à l'aide des boutons VOLUME ▼ ▲.

→ L'afficheur indique le niveau de volume de 0 à 32.

Pour régler le son à votre goût, appuyez sur le bouton DSC plusieurs fois.

→ Un témoin lumineux indiquera 'DBB', 'JAZZ' ou 'POP'.

Pour créer l'effet sonore spécial de "surround sound", appuyez sur la touche INCREDIBLE SOUND (modèle AZ 2808 uniquement).

→ La touche INCREDIBLE SOUND s'éclaire.

Cet effet sonore spécial peut varier selon le type de musique que vous écoutez et peut être encore amélioré si vous laissez les haut-parleurs branchés à l'appareil.

Les fréquences basses peuvent être accentuées si vous placez l'appareil contre un mur ou sur l'étagère d'un meuble. Ne recouvrez aucune partie de l'appareil et laissez suffisamment de place tout autour pour faciliter la ventilation.

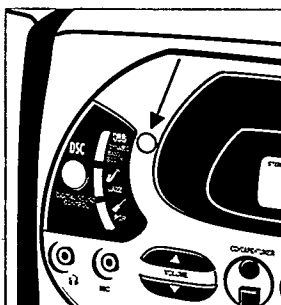
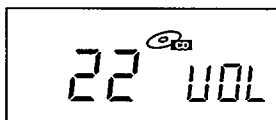

Réglage des stations radio

CDpour sélectionner les fonctions du lecteur de CD

TUNERpour sélectionner les fonctions du tuner

Chiffres 0-9.....CD: pour entrer le numéro d'une plage
TUNER: pour entrer le numéro d'une station pré-réglée

▶||pour démarrer ou pour interrompre la lecture du disque

SHUFFLEpour lire dans un ordre aléatoire les plages

◀▶.....CD: pour sélectionner le début de la plage en cours, précédente de la plage suivante
TUNER: pour sélectionner une station pré-réglée

■pour arrêter la lecture du disque

VOLUME ▼ ▲.....pour augmenter ou diminuer le volume sonore

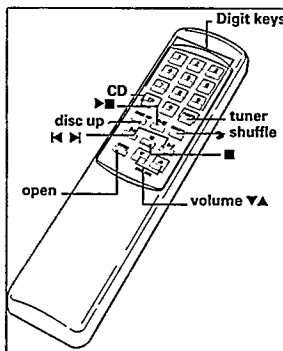

Remarque: la touche "DISC UP" de la télécommande ne possède pas de fonction correspondante sur cet appareil.

Remarques: - Sélectionnez toujours la source désirée avant d'appuyer sur les touches de fonction.

- Les numéros à deux chiffres doivent être composés rapidement (2 secondes).

RADIO

Français

Réglage des stations radio

- 1 Pour sélectionner le syntoniseur, appuyez plusieurs fois sur la touche CD•TAPE•TUNER jusqu'à ce que l'afficheur indique **TUNER**
- 2 Pour sélectionner la bande de fréquences désirée, utilisez le sélecteur BAND.
→ L'afficheur indique la bande sélectionnée.
- 3 Appuyez sur TUNING ◀◀ ou ▶▶ pendant une seconde puis relâchez le bouton.
→ Le syntoniseur se règle automatiquement sur une station offrant une bonne réception. Indication de l'afficheur pendant le réglage automatique : *Srch*
- 4 Répétez la même procédure jusqu'à ce que vous ayez trouvé la station désirée.

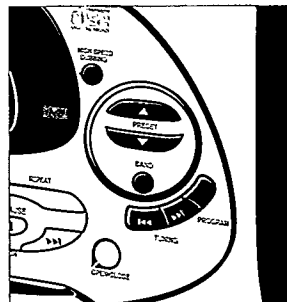

Pour capter une station faible, appuyez rapidement sur TUNING ◀◀ ou ▶▶ aussi souvent que nécessaire pour obtenir la meilleure réception possible, ou jusqu'à ce que l'afficheur indique la fréquence correspondante.

Amélioration de la réception radio

- Pour **FM** (modulation de fréquence) et **SW** (ondes courtes), tirez l'antenne télescopique. Modifiez l'orientation de l'antenne pour obtenir un signal meilleur. Réduisez la longueur de l'antenne si le signal est trop puissant (trop proche d'un émetteur).
- Pour les syntoniseur **AM** (modulation d'amplitude), **MW** (petites ondes PO) et **LW** (grandes ondes GO), orientez l'antenne incorporée en modifiant l'orientation de l'appareil lui-même. L'antenne télescopique n'est pas nécessaire.

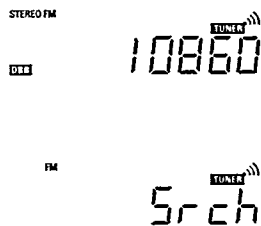

Grille de réglage commutable (sur certains modèles seulement)

Pour les pays d'Amérique du Nord et du Sud, le palier de fréquence entre chaque canal de la bande AM est de 10 kHz. Pour le reste du monde, ce palier est de 9 kHz. Cette valeur est normalement réglée en usine pour votre région (versions /01 uniquement).

Sur certains modèles, cette valeur peut être modifiée :

- Maintenez le sélecteur BAND appuyé pendant plus de 5 secondes.
→ L'afficheur indique soit *10 Gr 1d*, soit *9 Gr 1d*.

Programmation des stations radio (29 stations pré-réglées)

Vous pouvez mémoriser jusqu'à 29 stations radio. Lorsque vous sélectionnez une station pré-réglée, le numéro correspondant (de 1 à 29) s'inscrit sur l'afficheur.

- 1 Pour sélectionner le syntoniseur, appuyez plusieurs fois sur la touche CD•TAPE•TUNER jusqu'à ce que l'afficheur indique **TUNER**

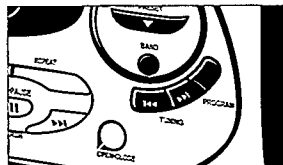

- 2 Pour écouter sur la station de votre choix, appuyez sur TUNING
 ◀◀ ou ▶▶, comme décrit précédemment.
 → Si la fréquence est déjà en mémoire, le numéro correspondant s'inscrit sur l'afficheur.
- 3 Appuyez sur la touche PROGRAM pour passer en mode PROGRAMME.
 → En mode programme, PROGRAM clignote sur l'afficheur.
- 4 Appuyez sur PRESET ▲ ou ▼ pour attribuer un numéro de 1 à 29 à la station choisie.
- 5 Appuyez sur PROGRAM pour valider votre choix.



Français

Passage sur stations pré-réglées

- Appuyez sur la touche PRESET ▲ ou ▼ jusqu'à ce que le numéro désiré apparaisse dans l'afficheur.

Lecture d'un CD

- 1 Pour sélectionner le lecteur de CD, appuyez plusieurs fois sur la touche CD•TAPE•TUNER jusqu'à ce que l'afficheur indique **CD**
- 2 Pour ouvrir le tiroir à disque, appuyez sur la touche OPEN.CLOSE.
- 3 Insérez un disque compact audio (face imprimée vers le haut) et refermez le tiroir en le poussant doucement ou en appuyant de nouveau sur la touche OPEN.CLOSE.
 → Le lecteur de CD démarre et passe en revue le contenu du disque.
 → L'afficheur indique le nombre total de plages et le temps d'écoute total. Puis le lecteur s'arrête.
- 4 Appuyez sur PLAY.PAUSE ▶|| pour démarrer la lecture du disque.
 → L'afficheur indique le numéro de la plage en cours et le temps de lecture écoulé de cette même plage.
- 5 Appuyez sur STOP ■ pour arrêter la lecture du disque.
 → L'afficheur indique le nombre total de plages et le temps d'écoute total.
- 6 Pour interrompre la lecture du disque, appuyez sur PLAY.PAUSE ▶||. Pour continuer la lecture, appuyez de nouveau sur la même touche.
 → L'afficheur fait clignoter l'heure de la position actuelle.

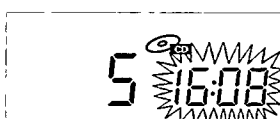
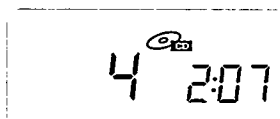
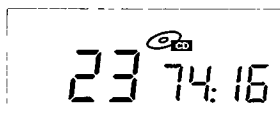
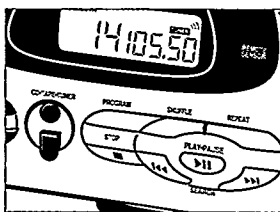

Remarques: la lecture du CD sera également interrompue dans les cas suivants:

- si vous ouvrez le tiroir du disque.
- si vous appuyez sur la touche POWER.
- lorsque le disque est terminé.

Si vous faites une erreur de manipulation ou si la lecture du disque est impossible,

- l'afficheur indique le message "Error" (voir section "RECHERCHE DE PANNES").

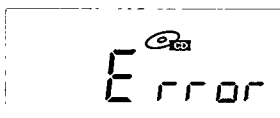

LECTEUR DE CD

Français

Recherche arrière ◀◀ et ▶▶ avant

Sélection d'une autre plage

Appuyez une ou plusieurs fois rapidement sur la touche SEARCH ◀◀ ou ▶▶ pour revenir au début de la plage en cours, de la plage précédente ou passer à la plage suivante directement.

– En mode lecture: la lecture du CD se poursuit automatiquement par la plage sélectionnée.

– En position STOP: appuyez sur la touche PLAY.PAUSE ▶▶ pour démarrer la lecture du CD.

→ L'afficheur indique le numéro de la plage sélectionnée.

Recherche d'un passage déterminé en mode lecture

1 Maintenez la touche SEARCH ◀◀ ou ▶▶ enfoncée pour retrouver un passage particulier en avant ou en arrière.

→ La lecture du CD continue en volume atténué.

2 Relâchez la touche lorsque vous avez atteint le passage désiré.

Remarque: la recherche est uniquement possible à l'intérieur d'une plage déterminée si vous êtes dans l'un des modes suivants : SHUFFLE, REPEAT-1 ou PROGRAM.

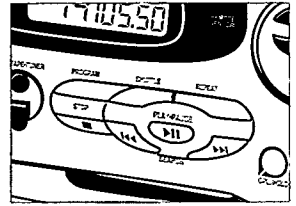

Autre modes de lecture: SHUFFLE / REPEAT

SHUFFLE ou lecture aléatoire des plages d'un disque

1 Appuyez sur SHUFFLE avant ou pendant la lecture du CD.

→ Toutes les plages du CD (ou le programme, le cas échéant) seront alors lues en mode aléatoire.

2 Pour revenir en mode lecture normale, appuyez de nouveau sur la touche SHUFFLE.

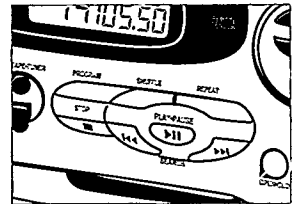

REPEAT ou relecture du CD entier ou d'une plage du disque

1 Avant ou pendant la lecture du CD, appuyez plusieurs fois sur la touche REPEAT pour afficher les différents modes de "répétition".

– REPEAT: répétition de la plage en cours.

– REPEAT ALL: répétition du CD entier ou du programme.

2 Pour revenir en mode de lecture normale, appuyez sur la touche REPEAT jusqu'à ce que ce mode soit effacé de l'afficheur.

Remarque: vous pouvez activer différents modes de lecture en même temps. Par exemple, vous pouvez relire autant de fois le CD entier ou le programme en mode aléatoire (SHUFFLE + REPEAT ALL).

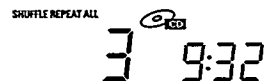

LECTEUR DE CD

Programmation des numéros des plages

Vous pouvez sélectionner différentes plages et les mémoriser dans l'ordre que vous désirez. Vous pouvez également mémoriser une plage plusieurs fois. Il est possible de mémoriser jusqu'à 20 plages maximum.

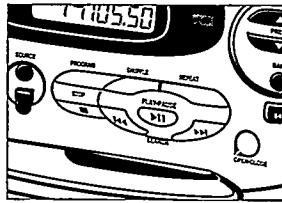

Français

- 1 Sélectionnez la plage désirée à l'aide du bouton SEARCH ◀◀ ou ▶▶.
- 2 Dès que la plage en question est affichée, appuyez sur la touche PROGRAM pour la mémoriser.
→ L'afficheur indique le programme avec le numéro de la plage enregistrée, **Pr**, et le nombre total de plages en mémoire.
- 3 Même procédure pour sélectionner et mémoriser toutes les plages désirées.
- 4 Pour revoir les programmes que vous avez enregistrés, appuyez sur la touche PROGRAM pendant plus de 2 secondes.
→ L'afficheur indique dans l'ordre tous les numéros des plages enregistrées.

PROGRAM 
6 Pr: 4

PROGRAM 
FULL

*Remarques: – Si vous essayez d'enregistrer plus de 20 plages, l'afficheur indique "FULL" (plein).
– Si vous appuyez sur PROGRAM sans avoir sélectionné de plage, l'afficheur indique "SELECT" (sélectionner).*

PROGRAM 
SELECT

Lecture du programme

Si vous avez sélectionné les plages en position STOP, appuyez sur PLAY.PAUSE ▶||.

Si vous avez sélectionné les plages en mode lecture, appuyez d'abord sur STOP ■ puis sur PLAY.PAUSE ▶||.

PROGRAM 
10 63:52

Annulation du programme en position STOP

En position STOP, appuyez sur STOP ■.

- Le message "ERR" s'affiche brièvement, le programme disparaît de l'afficheur et sera effacé.

Remarques: le programme s'efface également dans les cas suivants :

- si vous coupez l'alimentation électrique.
- si vous ouvrez le tiroir à disque.
- si vous appuyez sur le bouton POWER.



CLEAR

PLATINE CASSETTE

Français

Lecture d'une cassette

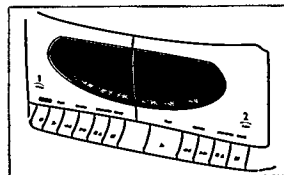
- 1 Pour sélectionner le lecteur de cassette, appuyez plusieurs fois sur la touche CD•TAPE•TUNER jusqu'à ce que l'afficheur indique **TAPE**.
- 2 Appuyez sur la touche STOP.OPEN ■ ▲ pour ouvrir le compartiment à cassette.
- 3 Insérez une cassette enregistrée, côté gauche complètement rembobiné.
- 4 Appuyez sur la touche PLAY ► pour démarrer la lecture.
- 5 Appuyez sur les touches ◀◀ ou ▶▶ si vous voulez rembobiner la cassette rapidement vers l'avant ou l'arrière.
- 6 Pour arrêter la lecture ou le rembobinage rapide, appuyez sur la touche STOP.OPEN ■ ▲.



*Remarques : – Les touches se déclenchent automatiquement en fin de bande.
– Il est impossible de sélectionner une autre source si les touches PLAY ou RECORD de la platine cassette sont enfoncées.*

Informations générales concernant l'enregistrement (platine 1 seulement)

L'enregistrement n'est permis que dans les limites autorisées par les droits d'auteurs et autres tiers.

Si vous désirez faire des enregistrements avec cet appareil, il est recommandé d'utiliser des cassettes de type normal (IEC type I). Cette platine n'est pas conçue pour effectuer des enregistrements sur cassette de type Chrome (IEC type II) ou Métal (IEC type IV).

Le niveau d'enregistrement est réglé automatiquement. Les commandes VOLUME, DSC et INCREDIBLE SURROUND (modèle AZ 2908 uniquement) n'ont aucune action sur votre enregistrement.

Au tout début et à la fin de la cassette, il y aura un vide d'enregistrement de 7 secondes lorsque la bande maîtresse passera sur les têtes de lecture.

PLATINE CASSETTE

Protection des cassettes contre un effacement accidentel.

- Tenez la cassette dont vous voulez protéger l'enregistrement face à vous et détachez l'ergot de sécurité gauche. Tout enregistrement de ce côté de la cassette est maintenant impossible.
- Pour pouvoir de nouveau enregistrer sur ce côté de la cassette, il suffit de recouvrir l'ouverture avec un morceau de ruban adhésif.

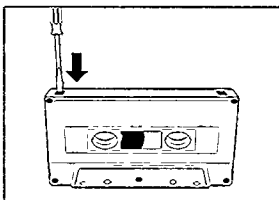

Français

Enregistrement à partir d'un CD - Démarrage synchro du CD

- 1 Sélectionnez le lecteur de CD en appuyant plusieurs fois sur la touche CD•TAPE•TUNER jusqu'à ce que l'afficheur indique **CD**.
- 2 Insérez un CD et, le cas échéant, programmez les numéros de plages.
- 3 Appuyez sur STOP.OPEN ■ ▲ pour ouvrir le compartiment à cassette.
- 4 Insérez une cassette vierge, complètement rebobinée côté gauche.
- 5 Appuyez sur RECORD ● pour démarrer l'enregistrement.
→ La lecture du CD ou du programme commence automatiquement. Il n'est pas nécessaire de démarrer la lecture du CD séparément.
- 6 Pour insérer de courtes pauses, appuyez sur la touche PAUSE II. Pour reprendre l'enregistrement, appuyez de nouveau sur la même touche.
- 7 Pour arrêter l'enregistrement, appuyez sur STOP.OPEN ■ ▲.

SHUFFLE REPEAT

4 8:57

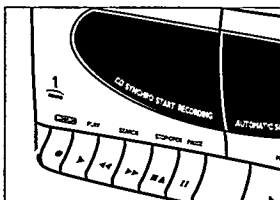

Remarques: l'enregistrement peut être lancé de plusieurs façons:

- si le lecteur de CD est en mode PAUSE, l'enregistrement peut commencer sans rien modifier (utilisez la touche SEARCH◀◀ ou ▶▶).
- si le lecteur de CD est en mode STOP, l'enregistrement commencera depuis le début du CD ou du programme.

Enregistrement à partir de la radio ou avec un micro

- 1 (Sélection et préparation de la source)

RADIO: sélectionnez la source radio en appuyant plusieurs fois sur la touche CD•TAPE•TUNER jusqu'à ce que l'afficheur indique **TUNER**.

MICROPHONE: sélectionnez la platine cassette en appuyant plusieurs fois sur la touche CD•TAPE•TUNER jusqu'à ce que l'afficheur indique **TAPE**. Raccordez un micro avec prise 3,5 mm à la prise MIC et placez le bouton de volume en position zéro (la commande son n'est pas disponible en mode enregistrement).

PLATINE CASSETTE

Français

- 2 Appuyez sur STOP.OPEN ■ ▲ pour ouvrir le compartiment à cassette.
- 3 Insérez une cassette vierge non protégée contre l'enregistrement, complètement rembobinée côté gauche.
- 4 Appuyez sur RECORD ● pour démarrer l'enregistrement.
- 5 Pour insérer de courtes pauses, appuyez sur la touche PAUSE ■■. Pour reprendre l'enregistrement, appuyez de nouveau sur la même touche.
- 6 Pour arrêter l'enregistrement, appuyez sur STOP.OPEN ■ ▲.

Remarques: si vous enregistrez à partir de la radio ou d'un CD, vous pouvez brancher un micro et mélanger les sons. Autrement, assurez-vous qu'aucun micro n'est branché et ne peut nuire à votre enregistrement.

Dubbing - copier de la platine 2 sur la platine 1

Pour effectuer des copies de cassettes (mode DUBBING), il est recommandé de mettre des piles neuves ou de brancher l'appareil du secteur.

- 1 Appuyez sur la touche de copie rapide (High Speed Dubbing) pour démarrer l'enregistrement en vitesse accélérée. Ne touchez pas à cette touche pendant la copie.
- 2 Insérez une cassette enregistrée dans la platine cassette 2 et une cassette destinée à recevoir l'enregistrement dans la platine 1.
- 3 Appuyez sur les touches PAUSE ■■ puis sur RECORD ● de la platine 1.
- 4 Pour commencer la copie, appuyez sur la touche PLAY ► de la platine 2.
- 5 Pour arrêter la copie, appuyez sur STOP.OPEN ■ ▲.

Appuyez sur la touche PAUSE ■■ de la platine 1 si vous désirez ne pas enregistrer certains passages. La lecture continue sur la platine 2. Pour continuer la copie, appuyez de nouveau sur PAUSE ■■.

Si vous appuyez sur la touche PAUSE ■■ de la platine 2 en cours de copie, un vide sera enregistré sur la cassette de la platine 1.

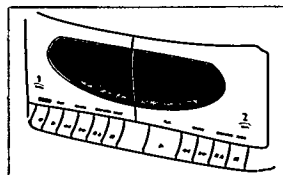

INFORMATIONS GENERALES

Entretien de l'appareil

Il est recommandé de ne pas exposer l'appareil, les piles, les CD et les cassettes à l'humidité, à l'eau, au sable ou à une chaleur excessive (appareil situé près d'une source de chaleur ou directement exposé aux rayons du soleil).

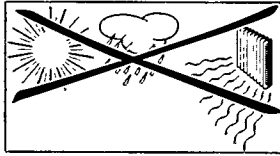

Les parties mécaniques de cet appareil contiennent des rouleaux autolubrifiés et ne demandent par conséquent aucune lubrification!



Vous pouvez nettoyer l'appareil à l'aide d'une peau de chamois légèrement humidifiée. N'utilisez aucun produit de nettoyage car ils pourraient avoir un effet corrosif.

Français

Entretien de la platine cassette

Pour assurer une bonne qualité d'enregistrement et de lecture de la platine cassette, il est recommandé de nettoyer les parties (A), (B) et (C) environ toutes les 50 heures de fonctionnement. Pour cela, utilisez un coton tige légèrement imbibé d'alcool ou d'un liquide nettoyant spécial.

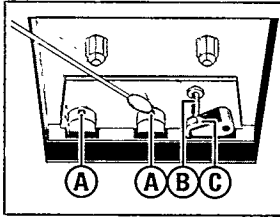

Appuyez sur PLAY ► et nettoyez les rouleaux en caoutchouc (C).

Appuyez sur PAUSE II puis nettoyez les galets d'entraînement (B) et les têtes de lecture (A).

Remarque: vous pouvez aussi nettoyer les têtes de lecture (A) en passant une cassette autonettoyante en mode lecture, une fois seulement.

Entretien du lecteur de CD et des disques

La vitre peut s'embuer si l'appareil est soudain déplacé d'un endroit froid à un endroit plus chaud. Il est alors impossible d'écouter un CD. Laissez l'appareil dans une atmosphère chaude jusqu'à ce que l'humidité se soit évaporée.

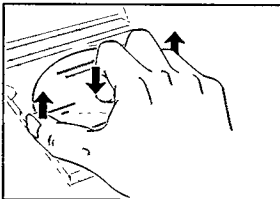

Pour ôter le CD de sa boîte sans difficulté, appuyez sur le moyeu tout en soulevant le CD.

Prenez toujours le CD par les bords et replacez-le dans sa boîte après utilisation.

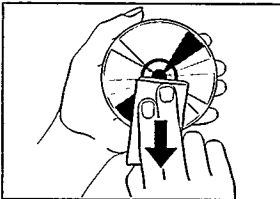

Pour nettoyer un CD, frottez en ligne droite vers la périphérie à l'aide d'un chiffon doux et non pelucheux. Un agent de nettoyage risque d'endommager le disque !

N'écrivez jamais sur un CD et ne collez jamais d'étiquette.

RECHERCHE DE PANNES

AVERTISSEMENT

En aucun cas vous ne devez essayer de réparer l'appareil vous-même, car vous perdriez tout droit de recours en garantie.

Si une panne se produit, vérifiez tout d'abord les points suivants avant de faire appel à un réparateur. Si vous ne trouvez pas la solution au problème à l'aide des conseils suivants, adressez-vous à votre revendeur ou au service entretien.

Français

Problème	Cause possible	Solution
Absence de son/ d'alimentation	<ul style="list-style-type: none">– Le bouton VOLUME est mal réglé.– Le casque est branché.– Les haut-parleurs ne sont pas ou sont mal branchés.– Le cordon d'alimentation est mal connecté.– Les piles sont épuisées.– Les piles sont mal placées.– Passage de secteur sur piles sans avoir débranché le cordon d'alimentation.	<ul style="list-style-type: none">• Réglez le VOLUME.• Débranchez le casque.• Vérifiez les branchements des haut-parleurs.• Raccordez le cordon correctement.• Changez les piles.• Placez les piles correctement.• Retirez le cordon d'alimentation de la prise secteur AC MAINS de l'appareil.
Pas de réaction lorsqu'on appuie sur les touches.	<ul style="list-style-type: none">– Décharge électrostatique. d'alimentation et rebranchez-le quelques secondes plus tard.	<ul style="list-style-type: none">• Débranchez l'appareil de la source
Mauvaise réception radio	<ul style="list-style-type: none">– Signal d'antenne radio faible.– Interférences dues à la proximité d'appareils électriques tels que téléviseurs, magnétoscopes, ordinateurs, moteurs, etc.	<ul style="list-style-type: none">• Orientez l'antenne pour obtenir une meilleure réception.– FM/SW (FM-OC): modifiez de l'inclinaison l'antenne et l'orientation télescopique.– MW/LW (PO-GO): modifiez l'orientation de l'appareil lui-même.• Eloignez le poste de radio de tout appareil électrique.
Indication "no disc" ou "Error"	<ul style="list-style-type: none">– Le CD est très rayé ou sale.– Le CD n'est pas inséré.– Le CD est inséré à l'envers.– La vitre du lecteur est embuée.	<ul style="list-style-type: none">• Remplacez ou nettoyez le CD (voir entretien).• Insérez un CD.• Insérez le CD face imprimée vers le haut.• Attendez que la buée ait disparu.
Le CD saute des plages.	<ul style="list-style-type: none">– Le CD est défectueux ou sale.– Les fonctions SHUFFLE ou PROGRAM sont activées.	<ul style="list-style-type: none">• Remplacez ou nettoyez le CD.• Neutralisez ces fonctions.

Mauvaise qualité du son de la cassette.	<ul style="list-style-type: none">– Poussière ou saleté sur les têtes de lectures, galets d'entraînement ou rouleaux.– Utilisation de types de cassettes inadéquats (chrome ou métal).	<ul style="list-style-type: none">• Nettoyez les têtes de lecture, galets d'entraînement ou rouleaux (voir entretien).• Utilisez uniquement des cassettes de type normal pour l'enregistrement.
Pas d'enregistrement	<ul style="list-style-type: none">– Les ergots de la cassette morceau sont peut-être cassés	<ul style="list-style-type: none">• Recouvrez l'ouverture de l'ergot d'un de ruban adhésif.
Mauvais fonctionnement de la télécommande.	<ul style="list-style-type: none">– Les piles sont mal insérées.– Les piles sont épuisées.– Vous êtes trop loin de l'appareil.	<ul style="list-style-type: none">• Placez les piles correctement.• Remplacez les piles.• Rapprochez-vous de l'appareil.

Pour éviter tout problème de surchauffe, cet appareil est doté d'un circuit de sécurité intégré. L'appareil s'arrête automatiquement dans des conditions de fonctionnement extrêmes. Si tel était le cas, relâchez le bouton POWER (position arrêt = bouton non enfoncé) pour permettre le refroidissement de l'appareil avant de le réutiliser.

Recyclage

Tout emballage superflu a été supprimé. Nous avons fait de notre mieux afin que l'emballage puisse être facilement divisé en trois mono-matériaux: carton (boîte), polystyrène expansible (protecteur) et polyéthylène (sacs, feuille de mousse protectrice)

L'appareil est constitué de matériaux qui peuvent être recyclés s'ils sont désassemblés par une société spécialisée. Se conformer aux réglementations locales concernant la mise au rebut d'emballage, de piles usagers et de vieux équipements. Ne pas jeter les piles avec les déchets domestiques.

1

2

3

4

5

6

7

8

9

10

MAGNAVOX AZ 2905/2908

CD Radio Cassette Recorder

PHILIPS CONSUMER ELECTRONICS COMPANY
A Division of Philips Electronics North America Corporation
Knoxville, Tennessee 37914-1810, U.S.A.

