

# PHILIPS

AZ 2905 / AZ 2908 CD Radio Cassette Recorder

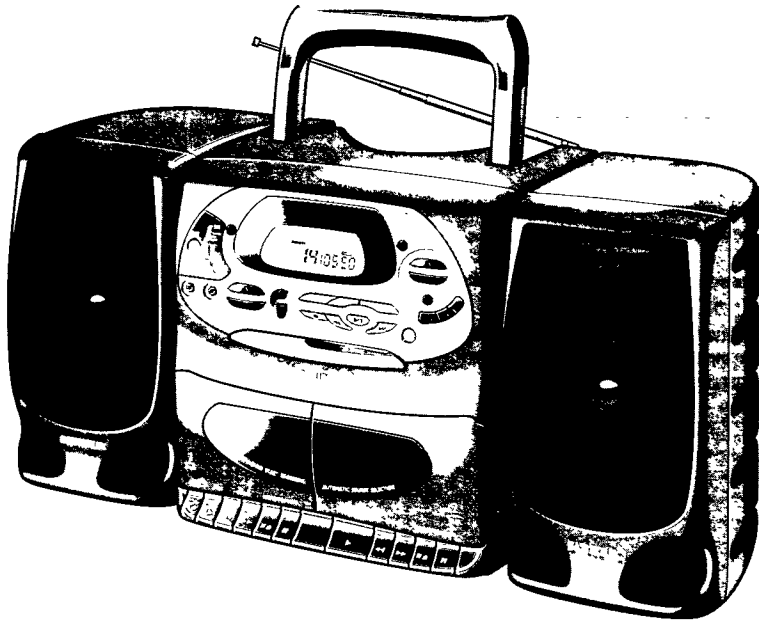

Instructions for use  
Mode d'emploi  
Instrucciones de manejo  
Bedienungsanleitung  
Gebruiksaanwijzing  
Istruzioni per l'uso  
Manual de utilização  
Brugsanvisning  
Bruksanvisning  
Käyttöohje  
Οδηγίες χρήσεως



# PHILIPS

**I Italia**

**DICHIARAZIONE DI CONFORMITA'**

Si dichiara che l'apparecchio AZ 2905 / 2908 Philips risponde alle prescrizioni dell'art. 2 comma 1 del D. M. 28 Agosto 1995 n. 548.

Fatto a Eindhoven, il 24/04/1998

Philips Sound & Vision  
Philips, Glaslaan 2, SFF 10  
5616 JB Eindhoven, The Netherlands

**I Norge**

**ADVARSEL**

For å redusere faren for brann eller elektrisk støt; skal apparatet ikke utsettes for regn eller fuktighet.

Typeskilt finnes på apparatens underside

Observer: Nettbryteren er sekundært innkoplet.  
Den innebygde nettdelen er derfor ikke frakoplet nettet så lenge apparatet er tilsluttet nettkontakten.

**CLASS 1  
LASER PRODUCT**

**English**

Controls .....	5	Remote control.....	8	General information.....	16
Power supply.....	6	Radio.....	9	Troubleshooting.....	17
Loudspeakers.....	7	CD-player.....	10		
Basic functions.....	7	Cassette recorder.....	13		

**Français**

Commandes .....	18	Télécommande.....	22	Informations generales30	
Alimentation.....	20	Radio.....	23	Recherche de pannes ..31	
Enceintes.....	21	Lecteur de CD.....	24		
Fonctions de base.....	21	Platine cassette .....	27		

**Español**

Controles .....	33	Mando a distancia.....	36	Información general ..44	
Tensión de red.....	34	Radio .....	37	Soluciones a posibles	
Altavoces.....	35	Reproductor de CD.....	38	anomalías .....	45
Funciones básicas .....	35	Magnetófono.....	41		

**Deutsch**

Bedienelemente.....	47	Fernbedienung .....	50	Allgemeines .....	58
Stromversorgung.....	48	Radio.....	51	Fehlersuche.....	59
Lautsprecher.....	49	CD-Player.....	52		
Grundfunktionen .....	49	Kassettenrecorder.....	55		

**Nederlands**

Bedieningsfuncties .....	61	Afstandsbediening.....	64	Algemene informatie...72	
Voeding .....	62	Radio.....	65	Problemen oplossen ....73	
Luidsprekers.....	63	CD-speler.....	66		
Basisfuncties.....	63	Cassetterecorder.....	69		

**Italiano**

Comandi .....	75	Telecomando.....	78	Informazioni di carattere	
Alimentazione .....	76	Radio.....	79	generale .....	86
Altoparlanti .....	77	Lettore CD .....	80	Ricerca guasti.....	87
Funzioni principali .....	77	Registratore.....	83		

**Português**

Comandos.....	89	Funções básicas.....	90	compactos.....	94
Alimentação de energia ..	90	Comando à distância .....	92	Leitor de cassetes.....	97
.....	90	Rádio.....	93	Informação .....	100
Altifalantes.....	91	Leitor de discos .....		Resolução problemas 101	

**Dansk**

Betjeningsorganer .....	103	Fjernbetjening .....	106	Generel information...114	
Strømforsyning.....	104	Radio.....	107	Fejlfinding.....	115
Højttalere .....	105	CD-afspiller .....	108		
Grundfunktioner .....	105	Kassettebåndoptager 111			

**Svenska**

Kontroller.....	117	Fjärrkontroll .....	120	Allmän information...128	
Strömförsörjning.....	118	Radio.....	121	Felsökning .....	129
Högtalare.....	119	CD-spelare.....	122		
Basfunktioner.....	119	Kassettspelare .....	125		

**Suomi**

Säädöt.....	131	Kaukosäädin.....	134	Yleistietoja .....	142
Virtalähde.....	132	Radio.....	135	Vianhakuopas.....	143
Kaiuttimet.....	133	CD-soitin.....	136		
Perustoiminnot.....	133	Kasettinauhuri.....	139		

**Ελληνικά**

ΠΑΝΚΤΡΑ ΕΛΕΓΧΟΥ.....	145	ΤΗΛΕΧΕΙΡΙΣΤΗΡΙΟ .....	148	ΓΕΝΙΚΕΣ ΠΛΗΡΟΦΟΡΙΕΣ157	
ΤΡΟΦΟΔΟΣΙΑ .....	146	ΡΑΔΙΟΦΩΝΟ .....	149	ΑΝΕΥΡΕΣΗ ΠΡΟΒΛΗΜΑΤΩΝ	
ΗΧΕΙΑ .....	147	CD PLAYER.....	150	.....	158
ΒΑΣΙΚΕΣ ΛΕΙΤΟΥΡΓΙΕΣ ..	147	ΚΑΣΕΤΟΦΩΝΟ.....	154		

**Important notes for users in the U.K.**

This apparatus is fitted with an approved 13 Amp plug. To change a fuse in this type of plug proceed as follows:

- Remove fuse cover and fuse.
- Fix new fuse which should be a BS1362 5A, A.S.T.A. or BSI approved type
- Refit the fuse cover.

If the fitted plug is not suitable for your socket outlets, it should be cut off and an appropriate plug fitted in its place.

If the mains plug contains a fuse, this should have a value of 5A. If a plug without a fuse is used, the fuse at the distribution board should not be greater than 5A

**Note:** The severed plug must be disposed to avoid a possible shock hazard should it be inserted into a 13A socket elsewhere.

**How to connect a plug**

The wires in the mains lead are coloured in accordance with the following code: BLUE – "NEUTRAL" ("N") and BROWN – "LIVE" ("L").

As these colours may not correspond with the colour markings identifying the terminals in your plug, proceed as follows:

- The BLUE wire must be connected to the terminal which is marked with the letter "N" or coloured BLACK.
- The BROWN wire must be connected to the terminal which is marked with the letter 'L' or coloured RED.
- Do not connect either wires to the earth terminal in the plug which is marked by the letter "E" or by the safety earth symbol or coloured green or green-and-yellow.

Before replacing the plug cover, make certain that the cordgrip is clamped over the sheath of the lead – not simply over the two wires.

**Copyright in the U.K.**

Recording and playback of material may require consent. See Copyright Act 1956 and The Performer's Protection Acts 1958 to 1972.

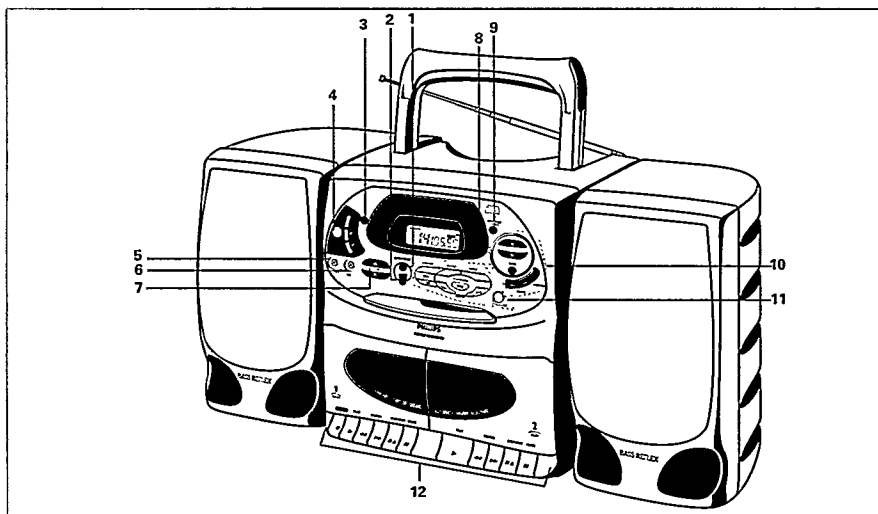

## GRUNDFUNKTIONER:

- ① **CD•TAPE•TUNER** - til at vælge den ønskede lydkilde
- ② **POWER** - til at tænde og slukke for apparatet
- ③ **INCREDIBLE SURROUND** - til at skabe en fænomenal 'surround' lydeffekt (kun AZ 2908)
- ④ **DSC - DIGITAL SOUND CONTROL:** (= Digital lydregulering): til at forbedre den type musik, man lytter til DBB-JAZZ-POP
- ⑤ - 3,5 mm hovedtelefonbøsning  
*Bemærk: Når stikket sættes i, afbrydes højttalerne.*
- ⑥ **MIC** - 3,5 mm mikrofonbøsning
- ⑦ **VOLUME ▲ ▼** - til at indstille lydstryken
- ⑧ **REMOTE SENSOR** - sensor til den infrarøde fjernbetjening
- ⑨ **HIGH SPEED DUBBING** - Tryk for at kopiere med høj hastighed
- ⑩ **RADIO:**  
PROGRAM - til programmering af forvalgsradiostationer  
TUNING - til indstilling på radiostationer  
BAND - til valg af bølgeområde (FW-MW-LW AM SW)  
PRESET ▲ ▼ - til valg af en forvalgs-station

## ⑪ CD-AFSPILLER:

- OPEN•CLOSE - til at åbne/lukke CD-skuffen
- PLAY•PAUSE - til at starte eller afbryde CD-afspilning
- STOP - til at standse CD-afspilning eller slette et program
- SEARCH - til valg af næste eller forrige nummer og til søgning frem eller tilbage i et nummer
- SHUFFLE - til at spille i tilfældig rækkefølge
- PROGRAM - til programmering af numre og til at kontrollere programmet
- REPEAT - til at gentage ét nummer eller hele CD-pladen eller programmet igen og igen

## ⑫ KASSETTEBÅNDOPTAGER:

- RECORD - til at begynde indspilningen (kun kassetdebåndoptager 1)
- PLAY - til at begynde afspilningen
- SEARCH - til at spole båndet frem eller tilbage
- STOP•OPEN - til at standse båndet samt åbne kassetdeholderen
- PAUSE - til at afbryde indspilningen og afspilningen et øjeblik

Dansk

### Batterier

#### Apparat (R20, UM1 eller D):

- Åbn batterirummet på apparatet og isæt 6 batterier, type R20, UM1 eller D (alkaline-batterier er de bedste).

#### Fjernbetjening (R03, UM4 eller AAA):

- Åbn batterirummet på fjernbetjeningen og isæt 2 batterier, type R03, UM4 eller AAA (alkaline-batterier er de bedste).
- Fjern batterierne, når de er opbrugte, eller hvis apparatet ikke skal anvendes i længere tid

**Alle batterier indeholder kemikalier og skal derfor bortkastes på forsvarlig vis.**

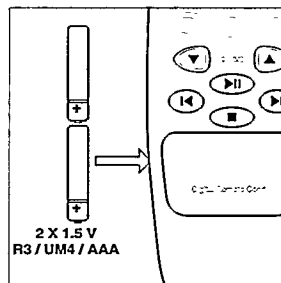
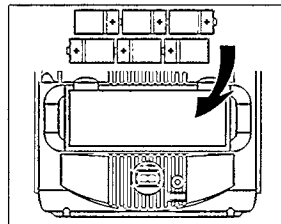

### Lysnet

- 1 Undersøg om netspændingen, der angives på typemærkaten, svarer til den lokale netspænding. Hvis det ikke er tilfældet, så spørg forhandleren eller serviceorganisationen til råds. **Typemærkaten findes på bagsiden af apparatet.**

Hvis systemet er forsynet med en SPÆNDINGSOMSKIFTER (⊗), skal den først indstilles på den lokale netspænding.

- 2 Forbind netledningen med AC MAINS bøsningen og stikkontakten. Lysnettet er tændt. **Lysnetledningen findes i batterirummet.**

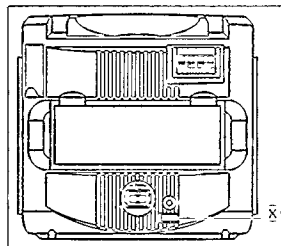

Når apparatet tilsluttes lysnettet, afbrydes batterierne. Batterierne tilsluttes igen ved at trække stikket ud fra apparatets AC MAINS bøsning.

For at afbryde apparatet fuldstændig fra lysnettet, skal netstikket tages ud af stikkontakten.

**Aftagelige højttalere****Tilslutning af højttalerne**

Tilslut højre højttaler til R bøsningen og venstre højttaler til L bøsningen.

**Bemærk:** Andre højttalere end de medleverede kan anvendes. De skal være 4 ohm for type AZ 2905 og 8 ohm for type AZ 2908.

**Aftagning af højttalerne**

Hold armen (bagpå højttalerne) trykket ned og træk højttaleren opad.

**Påsætning af højttalerne**

Ovenfra sæt højttalerne ind i holderne på siderne af apparatets kabinet. Højttalerne vil klikke på plads.

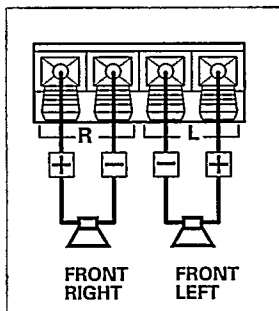
**Tænd og sluk/standby**

tryk på POWER knappen.

→ Displayet lyser (kun hvis apparatet er tilsluttet lysnettet)

Når POWER knappen udløses, slukkes der for apparatet.

Når der slukkes for apparatet, huskes den sidst valgte kilde samt lydindstillingerne, tunerens forvalg og lydstyrkeniveauet.

Strømforsyningen afbrydes ved at fjerne lysnetstikket.

**Bemærk:** Hvis apparatet virker på batterier, skal man sørge for, at der altid slukkes for apparatet ved at sætte POWER knappen på OFF. Hermed undgår man unødvendigt strømforbrug.

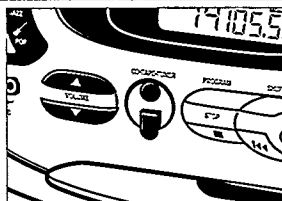

**Indstilling af lydstyrke og lyd**

Lydstyrken indstilles med knappen **VOLUME** ▼ ▲.

→ Displayet viser: Lydstyrke fra 0 to 32.

Lydklangen indstilles efter ønske ved at trykke gentagne gange på **DSC** knappen.

→ Et lys viser enten **DBB-JAZZ-POP**.

Man opnår en fænomenal 'surround' lydeffekt ved at trykke på **INCREDIBLE SOUND** (kun AZ 2908)

→ **INCREDIBLE SURROUND** knappen lyser.

Effekten af **INCREDIBLE SOUND** kan variere efter forskellige typer musik og kan forbedres ved at lade højttalerne være tilsluttet apparatet.

Basfrekvenserne kan også fremhæves ved at anbringe apparatet op mod en væg eller på en boghylde. Ventilationsåbningerne må ikke tildækkes og der skal være tilstrækkelig plads omkring apparatet for ventilation.

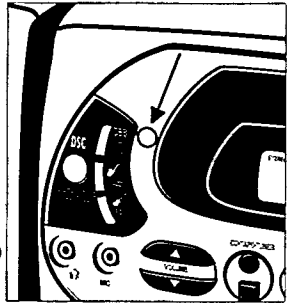
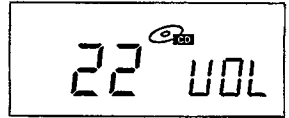
**Fjernbetjening**

- ① **CD** - Til at vælge CD-lydkilden.
- ② **PRESET** - ▼ / ▲ (ned / op) - Til valg af en forvalgsstation.
- ③ **0-9**
  - Til at indprogrammere en melodi på CD-pladen.
  - Til at indprogrammere en forvalgsstation.
- ④ **LONG PLAY** - Bemærk, at denne ikke har en tilsvarende funktion på dette apparat.
- ⑤ **VOLUME** ▼ ▲ - Til at indstille lydstyrken.
- ⑥ **SEARCH** ◀ eller ▶ - Til at springe eller søge frem eller tilbage efter en passage eller en melodi.
- ⑦ **STOP** ■ - Til at standse afspilningen eller slette et pro-gram.
- ⑧ **TUNER** - Til at vælge lydkilden for tunereren.
- ⑨ **TRAY OPEN** - Til at åbne/lukke CD-skuffen.
- ⑩ **SHUFFLE** - Til at spille i tilfældig rækkefølge.
- ⑪ **PLAY•PAUSE** ▶|| - Til at begynde eller afbryde CD-afspilningen.

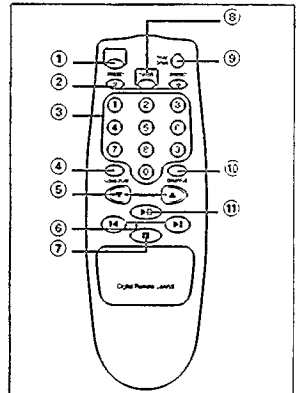



# RADIO

## Indstilling på radiostationer

- 1 Vælg tuneren ved at trykke gentagne gange på CD•TAPE•TUNER knappen, indtil **TUNER** vises på displayet.
- 2 Vælg bølgeområdet med BAND vælgeren.  
→ Displayet viser: Det valgte bølgeområde.
- 3 Tryk på TUNING ◀◀ eller ▶▶ i ca. 1 sekund og slip så knappen.  
→ Radioen indstilles automatisk på en station med tilstrækkelig signalstyrke. Under automatisk indstilling viser displayet: *S r c h*
- 4 Gentag denne procedure, indtil den ønskede station findes.

Radioen indstilles på en svag sender ved at trykke kortvarigt på TUNING ◀◀ eller ▶▶ så ofte som det er nødvendigt for optimal modtagelse eller indtil den korrekte frekvens vises på displayet.

### RADIO modtagelsen forbedres på følgende måde:

- Til **FM** og **SW** modtagelse trækkes den teleskopiske antenne ud. Signalet forbedres ved at indstille og dreje antennen. Hvis signalet er for kraftigt (når senderen ikke ligger ret langt væk), skal antennen gøres kortere.
- Til **AM**, **MW** og **LW**, indstilles den indbyggede antenne ved at dreje hele apparatet. Den teleskopiske antenne anvendes ikke.

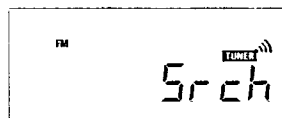
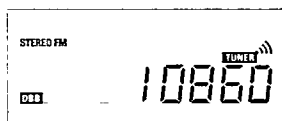
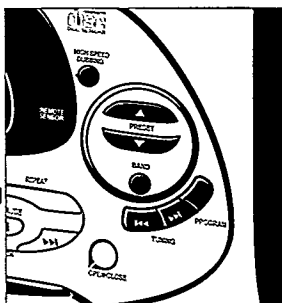

## Omskifteligt tuner-gitter (ikke alle versioner)

I Nord- og Sydamerika er frekvenstrinnet mellem kanaler på AM bølgeområdet 10 kHz. I resten af verden er dette trin 9 kHz. Som regel er denne frekvens forudindstillet for det pågældende område på fabrikken. (Kun /01 versioner).

I nogle versioner kan frekvenstrinnet ændres:

- Hold BAND vælgerknappen trykket ned i mere end 5 sekunder.  
→ Displayet viser enten *10 Gr 10* eller *9 Gr 10*.

## Programmering af radiostationer (29 forvalgs-stationer)

Man kan lagre op til 29 radiostationer i hukommelsen. Når en forvalgs-station vælges, vises dens nummer (1 til 29) på displayet.

- 1 Vælg tuneren ved at trykke gentagne gange på CD•TAPE•TUNER knappen, indtil **TUNER** vises på displayet.
- 2 Indstil på den ønskede station med TUNING ◀◀ eller ▶▶, som beskrevet tidligere.  
→ Hvis frekvensen allerede er lagret i hukommelsen, vises forvalgs-nummeret på displayet.

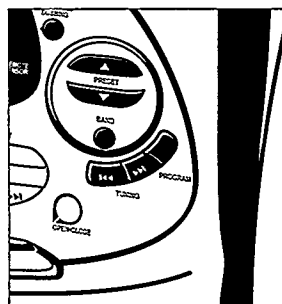

- 3 Tryk på PROGRAM for at komme ind i programmeringsfunktionen.  
→ Under programmering blinker PROGRAM på displayet.
- 4 Tryk på PRESET ▲ eller ▼ for at give forvalgs-stationen et nummer fra 1 til 29.
- 5 Tryk på PROGRAM til at bekræfte valget.



## Indstilling på forvalgs-stationer

- Tryk på PRESET ▲ eller ▼ indtil det ønskede nummer på forvalgs-stationen vises på displayet.

## Afspilning af en CD-plade

- 1 Vælg CD-afspilleren ved at trykke gentagne gange på CD•TAPE•TUNER knappen, indtil **CD** vises på displayet.
- 2 Tryk på OPEN•CLOSE knappen for at åbne CD-skuffen.
- 3 Læg en audio CD (med den påtrykte side opad) i skuffen og luk den ved at skubbe den forsigtigt ind eller ved at trykke på OPEN•CLOSE knappen igen.

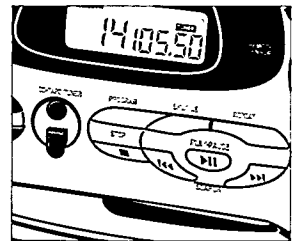

- CD-afspilleren begynder og skanner CD-pladens indholdsfortegnelse.
- Displayet viser det samlede antal numre og den samlede spilletid. Derefter standser CD-afspilleren.

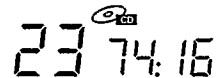

- 4 Tryk på PLAY•PAUSE ►||; knappen for at begynde CD-afspilningen.  
→ Displayet viser nummeret på det nummer, der spilles, og den forløbne tid af det pågældende nummer.



- 5 Tryk på STOP ■ knappen for at standse CD-afspilningen.  
→ Displayet viser det samlede antal numre og den samlede spilletid.

- 6 Man kan afbryde CD-afspilningen ved at trykke på PLAY•PAUSE ►||. CD-afspilningen genoptages ved at trykke på knappen igen.  
→ Displayet viser den aktuelle positions tid, som blinker.



**Bemærk:** CD-afspilningen vil også blive afbrudt, hvis:

- CD-skuffen åbnes;
- der trykkes på POWER knappen eller
- CD-pladen er spillet til ende.

Hvis man laver en fejl, når CD-afspilleren betjenes, eller hvis CD-afspilleren kan ikke læse CD-pladen,

- viser displayet **ERROR** (se FEJLFINDING).

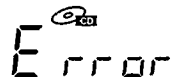

# CD-AFSPILLER

## Søgning tilbage ◀◀ og ▶▶ frem

### Valg af et andet nummer

Med et kort tryk på SEARCH ◀◀ eller ▶▶ knappen én gang eller gentagne gange kan man springe frem til begyndelsen af det (de) aktuelle/forrige eller næste nummer (numre).

- *Under afspilning:* CD-afspilning fortsætter automatisk med den valgte nummer.
- *I stop-position:* tryk på PLAY • PAUSE ▶▶; for at starte CD-afspilning.
- Displayet viser det valgte nummer.

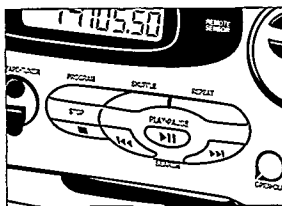

### Søgning efter et bestemt sted i et nummer under CD-afspilning

- 1 Hold SEARCH ◀◀ eller ▶▶ knappen nede for at søge frem eller tilbage for at finde et bestemt sted i nummeret.  
→ CD-afspilning fortsætter med lav lydstyrke.
- 2 Slip knappen, når det ønskede sted i nummeret findes.

**Bemærk:** I SHUFFLE og REPEAT-1 funktionen og under afspilning af et program er søgning kun mulig i det pågældende nummer.

## Forskellige afspilningsfunktioner: SHUFFLE / REPEAT

### SHUFFLE – afspilning i tilfældig rækkefølge

- 1 Tryk på SHUFFLE inden eller under CD-afspilning.  
→ Alle numrene på CD-pladen (eller evt. programmet) spilles nu i tilfældig rækkefølge.
- 2 For at komme tilbage til normal CD-afspilning tryk på SHUFFLE igen.

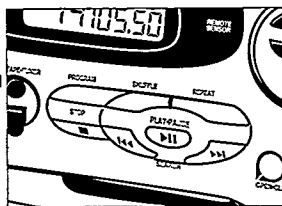

### REPEAT – Gentager en hel CD-plade eller et bestemt nummer på CD-pladen

- 1 Inden eller under CD-afspilning tryk gentagne gange på REPEAT til at se de forskellige gentagelsesfunktioner.
  - REPEAT: Det aktuelle nummer spilles igen og igen.
  - REPEAT ALL: Hele CD-pladen eller programmet spilles igen og igen.
- 2 For at komme tilbage til normal CD-afspilning tryk på REPEAT, indtil ordet forsvinder fra displayet.

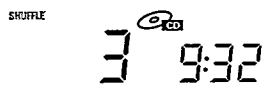

**Bemærk:** De forskellige afspilningsfunktioner kan aktiveres samtidig, f.eks. kan hele CD-pladen eller programmet afspilles i tilfældig rækkefølge (shuffle repeat all).

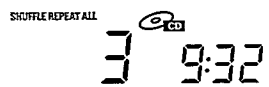

# CD-AFSPILLER

## Programmering af titelnumre

Man kan vælge et antal numre og lagre disse i hukommelsen i den ønskede rækkefølge. Man kan lagre et nummer mere end én gang. Højest 20 numre kan lagres i hukommelsen.

- 1 Vælg det ønskede nummer med SEARCH ◀◀ eller ▶▶.
- 2 Når det ønskede nummer vises på displayet, tryk på PROGRAM knappen for at lagre dette nummer i hukommelsen.
  - PROGRAM vises på displayet. Nummeret på det lagrede nummer, PR og det samlede antal lagrede numre vises på displayet.
- 3 Alle de ønskede numre vælges og lagres på denne måde.
- 4 Man kan kontrollere de programmerede numre ved at trykke på PROGRAM knappen i over 2 sekunder.
  - Displayet viser alle de lagrede numre i den ønskede rækkefølge.

**Bemærk:** – Når man forsøger at lagre flere end 20 numre, viser displayet FULL (FULDT).  
– Når man trykker på PROGRAM og man ikke har valgt et nummer, viser displayet SELECT (VÆLG).

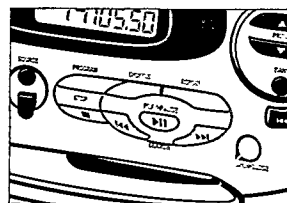

PROGRAM CD  
6 PR: 4

PROGRAM CD  
FULL

PROGRAM CD  
SELECT

## Afspilning af programmet

Hvis numrene blev valgt i stop-position, tryk på PLAY • PAUSE ▶||.

Hvis numrene blev valgt under CD-afspilning, tryk først på STOP ■ og derefter på PLAY • PAUSE ▶||.

PROGRAM CD  
10 63:52

## Sletning af programmet i stop-position

I stop-positionen tryk på STOP ■.

→ CLEAR lyser kort på displayet, PROGRAM forsvinder og programmet slettes.

**Bemærk:** Programmet kan også slettes:  
– ved at afbryde strømforsyningen;  
– ved at åbne skuffen;  
– ved at trykke på POWER knappen.

CD  
CLEAR

# KASSETTEBÅNDOPTAGER

## Afspilning af en kassette

- 1 Vælg båndoptageren ved at trykke gentagne gange på CD•TAPE•TUNER knappen, indtil **TAPE** vises på displayet.
- 2 Tryk på STOP•OPEN ■ ▲ for at åbne kassetteholderen..
- 3 Læg en indspillet kassette i med den fulde spole i venstre side.
- 4 Tryk på PLAY ► for at begynde afspilningen.
- 5 Hurtig frem- og tilbagespoling af båndet kan foretages ved at trykke på ◀◀ eller ▶▶.
- 6 Afspilningen eller hurtig frem- og tilbagespoling standses ved at trykke på STOP•OPEN ■ ▲.

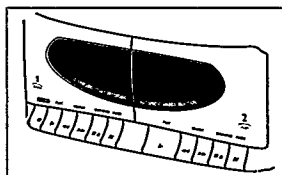

**Bemærk:** – Når båndet er spillet til ende, udløses knapperne automatisk.  
– Så længe kassettebåndoptagerens knap PLAY eller RECORD er trykket ned, er det ikke muligt at skifte over til en anden kilde.

## Generel information vedrørende indspilning (kun kassettebåndoptager 1)

Indspilning er tilladt, så længe ophavsretten eller andre tredjepartsrettigheder ikke krænkes.

Til indspilning med dette apparat bruges en NORMAL kassette (IEC type I). Denne båndoptager er ikke egnet til indspilning på CHROME (IEC type II) eller METAL (IEC type IV) kassettebånd.

Indspilningsniveauet indstilles automatisk. Knapperne VOLUME, DSC og INCREDIBLE SOUND (Kun AZ 2908) påvirker ikke indspilningen.

Lige i begyndelsen og slutningen af båndet finder ingen indspilning sted i de 7 sekunder, det tager for indløbsbåndet at passere gennem indspilningshovederne.

Dansk

# KASSETTEBÅNDOPTAGER

## Beskyttelse af bånd mod utilsigtet sletning

- Hold den side af kassetten, der skal beskyttes, foran dig og bræk venstre tap af. Nu kan der ikke længere indspilles på denne side af båndet.
- Denne sikkerhedsforanstaltning kan gøres virkningsløs ved at dække åbningen med et stykke klæbestrimmel.

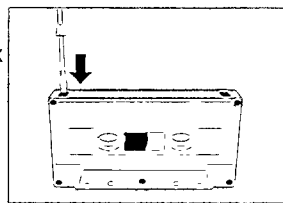

## Indspilning fra CD-afspiller - CD synchro-start

- 1 Vælg CD-afspilleren ved at trykke gentagne gange på CD•TAPE•TUNER knappen, indtil **CD** vises på displayet.
- 2 Læg en CD i, og hvis man ønsker det, programmér numrene.
- 3 Tryk på STOP•OPEN ■ ▲ for at åbne kassettheolderen.
- 4 Sæt en ikke-beskyttet, blank kassette i med den fulde spole til venstre.
- 5 Tryk på RECORD ● for at begynde indspilningen.  
→ Afspilning af CD-pladen eller programmet begynder automatisk. Det er ikke nødvendigt at starte CD-afspilleren særskilt.
- 6 For at få en kort afbrydelse tryk på PAUSE ||. Indspilningen startes igen ved at trykke én gang til på PAUSE || knappen.
- 7 Indspilningen standses ved at trykke på STOP•OPEN ■ ▲.

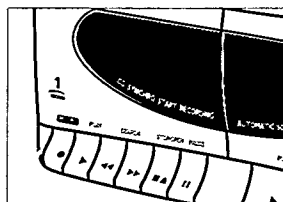
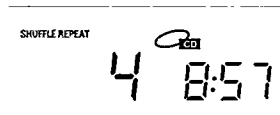

**Bemærk:** Indspilningen kan startes i forskellige positioner:

- Hvis CD-afspilleren er i pause-position, begynder indspilningen fra denne position (brug SEARCH ◀◀ eller ▶▶);
- Hvis CD-afspilleren er i stop-position, begynder indspilningen fra begyndelsen af CD-pladen eller programmet.

Dansk

## Indspilning fra radioen eller med mikrofonen

- 1 (Valg og forberedelse af kilden)

**RADIO:** Vælg radioen ved at trykke gentagne gange på CD•TAPE•TUNER knappen, indtil **TUNER** vises på displayet.

**MIKROFON:** Vælg kassettebåndoptageren ved at trykke gentagne gange på CD•TAPE•TUNER knappen, indtil **TAPE** vises på displayet.

Tilslut en mikrofon med et 3,5 mm stik i MIC bøsningen og indstil VOLUME knappen på nul (under indspilning med mikrofon er kontrol ikke mulig).

# KASSETTEBÅNDOPTAGER

- 2 Tryk på STOP•OPEN ■ ▲ for at åbne kassetteholderen.
- 3 Læg en ikke-beskyttet, blank kassette i med den fulde spole i venstre side.
- 4 Tryk på RECORD ● for at begynde indspilningen.
- 5 For at få en kort afbrydelse tryk på PAUSE ||. Indspilningen startes igen ved at trykke én gang til på PAUSE || knappen.
- 6 Indspilningen standses ved at trykke på STOP•OPEN ■ ▲.

**Bemærk:** Når der indspilles fra radioen eller en CD, kan man tilslutte en mikrofon og mixe lyden. Hvis man ikke ønsker at gøre dette, skal man sørge for, at en mikrofon ikke er tilsluttet, da det kan forstyrre indspilningen.

## Dubbing - kopiering fra kassettebåndoptager 2 til kassettebåndoptager 1

Når man kopierer, anbefales det at bruge nye batterier eller at tilslutte apparatet til lysnettet.

- 1 Tryk på HIGH SPEED DUBBING knappen for kopiering med høj hastighed.  
Rør ikke ved denne knap under kopiering.
- 2 Sæt en indspillet kassette i kassettebåndoptager 2 og en kassette, som er egnet til indspilning, i kassettebåndoptager 1.
- 3 Tryk på PAUSE || efterfulgt af RECORD ● på kassettebåndoptager 1.
- 4 Kopieringen begyndes ved at trykke på PLAY ► på kassettebåndoptager 2.
- 5 Kopieringen standses ved at trykke på begge STOP•OPEN knapper ■ ▲.

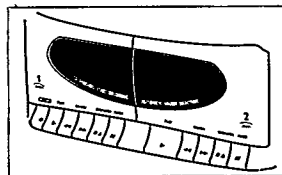
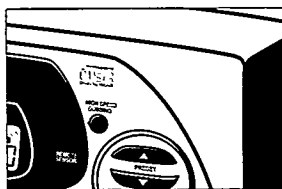

Man skal trykke på PAUSE || på kassettebåndoptager 1, hvis man ikke ønsker at kopiere visse dele af båndet. Afspilningen på kassettebåndoptager 2 vil fortsætte. Kopieringen startes igen ved at trykke på PAUSE || igen.

Hvis der under kopiering trykkes på PAUSE || på kassettebåndoptager 2, vil et blankt stykke blive optaget på kassettebåndoptager 1.

Dansk

# GENEREL INFORMATION

## Generel vedligeholdelse

Undgå at udsætte apparatet, batterier, CD-plader eller kassetter for fugtighed, regn, sand eller for stor varme (f.eks. fra varmeapparater eller direkte sollys).

De mekaniske dele i apparatet har selvsmørende lejer, der ikke må smøres!

Et vaskekind let fugtet med vand er tilstrækkeligt til rengøring af apparatet. Brug aldrig rengøringsmidler, da de kan virke ætsende.

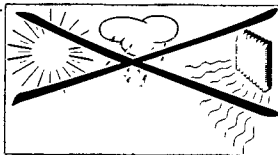

## Vedligeholdelse af kassettebåndoptageren

For at sikre at ind- og afspilningskvaliteten altid er god, bør de viste dele (A) (B) og (C) renses efter ca. hver 50 timers brug. Brug en vatpind, der er let fugtet med sprit eller en special rensesvæske.

Tryk på PLAY ► og rens trykrullerne af gummi (C).

Tryk på PAUSE II og rens kapstanakslerne (B) og hovederne (A).

**Bemærk:** Rensning af hovederne (A) kan også foretages ved at spille et renskassettebånd én gang helt igennem.

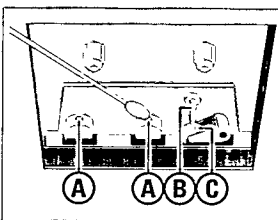

## CD-afspiller og håndtering af CD-plader

Hvis CD-afspilleren flyttes fra kolde til varme omgivelser, kan laserlinsen blive tildugget og apparatet vil ikke starte. Giv apparatet tid til at tilpasse sig omgivelserne.

CD-pladen tages let ud af hylstret ved at trykke på midterstudsens, samtidig med at CD-pladen løftes op.

Hold altid på CD-pladen ved kanten og læg den altid tilbage i hylstret efter brugen.

CD-pladen rengøres ved at tørre den af med en blød, fnugfri klud i en lige linie fra midten ud mod kanten. Brug aldrig rensedmidler på en CD-plade, da det kan ødelægge den!

Der må ikke skrives eller sættes klæbemærker på en CD.

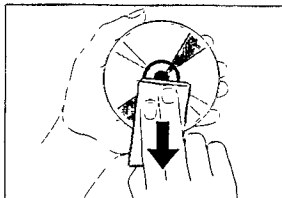
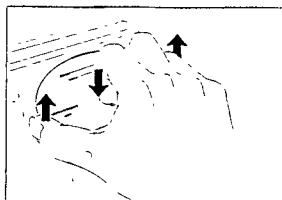



# FEJLFINDING

## ADVARSEL

*Forsøg under ingen omstændigheder selv at reparere apparatet, da garantien derved bortfalder.*

Hvis der skulle opstå en fejl, bedes man venligst kontrollere nedenstående punkter, før man sender apparatet til reparation.

Hvis problemet ikke kan afhjælpes ved at følge disse råd, skal man søge hjælp hos forhandleren eller servicecentret

PROBLEM	MULIG ÅRSAG	AFHJÆLPNING
Ingen lyd / ingen strøm	<ul style="list-style-type: none"><li>– VOLUME er ikke indstillet</li><li>– Der er tilsluttet hovedtelefoner</li><li>– Højtalere er ikke tilsluttet eller er tilsluttet forkert</li><li>– Lysnetledningen er ikke tilsluttet rigtigt</li><li>– Batterierne er opbrugte</li><li>– Batterierne er sat forkert i</li><li>– Der er skiftet over fra lysnet- til batteriforsyning uden at fjerne stikket</li></ul>	<ul style="list-style-type: none"><li>• Indstil lydstyrken med VOLUME knappen</li><li>• Tag hovedtelefon-stikket ud</li><li>• Kontrollér tilslutningen af højtalere</li><li>• Tilslut lysnetledningen på rette måde</li><li>• Sæt nye batterier i</li><li>• Sæt batterierne rigtigt i</li><li>• Træk lysnetstikket ud af apparatets AC MAINS bøsning</li></ul>
Apparatet reagerer ikke, når der trykkes på en knap	<ul style="list-style-type: none"><li>– Elektrostatisk afladning</li></ul>	<ul style="list-style-type: none"><li>• Afbryd systemet, tag lysnetledningen ud, sæt den i igen efter nogle få sekunders forløb</li></ul>
Dårlig radiomodtagelse	<ul style="list-style-type: none"><li>– Svagt radioantennesignal</li><li>– Støj fra andet elektrisk udstyr i nærheden, f.eks. TV-apparater, video-båndoptagere, computere, motorer m.v.</li></ul>	<ul style="list-style-type: none"><li>• Indstil antennen for optimal modtagelse:</li><li>– FM/SW: indstil og drej den teleskopiske antenne</li><li>– AM/MW/LW: drej hele apparatet</li><li>• Hold radioen væk fra elektrisk udstyr</li></ul>
Displayet viser <i>no disc</i> eller <i>Error</i>	<ul style="list-style-type: none"><li>– CD-pladen er meget ridset eller snavset</li><li>– Ingen CD isat</li><li>– CD isat omvendt</li><li>– Laserlinsen er tilduget</li></ul>	<ul style="list-style-type: none"><li>• Sæt en ny CD i eller rens den, se vedligeholdelse</li><li>• Sæt en CD i</li><li>• Sæt CD-pladen i med den påtrykte side opad</li><li>• Vent, indtil linsen har tilpasset sig omgivelserne</li></ul>
CD-pladen springer enkelte numre over	<ul style="list-style-type: none"><li>– CD-pladen er beskadiget eller snavset</li><li>– Shuffle- eller programfunktionen er aktiv</li></ul>	<ul style="list-style-type: none"><li>• Sæt en ny CD i eller rens den</li><li>• Annullér shuffle- eller programfunktionen</li></ul>
Dårlig lyd kvalitet fra kassettebånd	<ul style="list-style-type: none"><li>– Støv og snavs på hovederne, kapstanakslerne eller trykrullerne</li><li>– Brug af uegnede kassettypen (METAL eller CHROME)</li></ul>	<ul style="list-style-type: none"><li>• Rens hovederne, kapstanakslerne eller trykrullerne (se vedligeholdelse)</li><li>• Brug kun NORMALE kassetter til indspilning</li></ul>

# FEJLFINDING

<b>Indspilning ikke mulig</b>	– Kassettens sikringstap(pe) er måske brækket af	• Sæt et stykke klæbestrimmel over åbningen, hvor tappen mangler
<b>Fjernbetjeningen virker ikke rigtigt</b>	– Batterierne er sat forkert i – Batterierne er opbrugte – For stor afstand til apparatet	• Sæt batterierne rigtigt i • Sæt nye batterier i • Gør afstanden mindre

Optagelse er tilladt så længe tredieparts copyright eller andre rettigheder ikke brydes

## Advarsel!

Usynlig laserudstråling ved åbning når sikkerhedsafbrydere er ude af funktion. Undgå udsættelse for stråling.

## Bemærk:

Netafbryderen er sekundært inklobet og afbryder ikke strømmen fra nettet. Den indbyggede netdel er derfor tilsluttet til lysnettet så længe netstikket sidder i stikkontakten.

For at undgå at apparatet bliver for varmt er der indbygget en sikkerhedskreds. Derfor vil apparatet muligvis slukkes af sig selv under ekstreme forhold. Hvis dette skulle ske, slip da POWER-knappen og giv apparatet tid til at køle af inden det bruges igen.

## Miljøhensyn

Der leveres ingen overflødig emballage. Vi har gjort vort bedste for at emballagen let kan indeles i følgende tre materialekategorier: pap (kartonen), polystyrenskum (stødpude) og polyætylen (poser, beskyttende skumplade)

Anlægget består af materialer der kan genbruges hvis det adskilles af et specialfirma. De lokale bestemmelser om bortskaffelse af emballage, brugte batterier og gammelt udstyr bør nøje overholdes.

Dette produkt overholder EU's bestemmelser med hensyn til radioforstyrrelser.

# AZ 2905 / 2908 - CD Radio Cassette Recorder

---

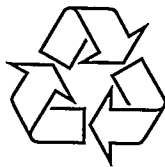

Meet PHILIPS at the internet  
<http://www.philips.com>