

Portable CD Mini System

AZ 2755



Let's make things better.



PHILIPS

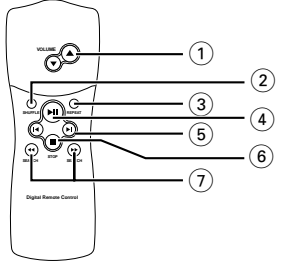
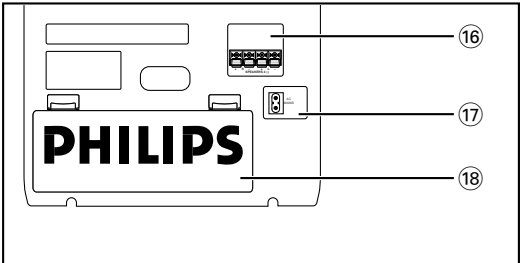
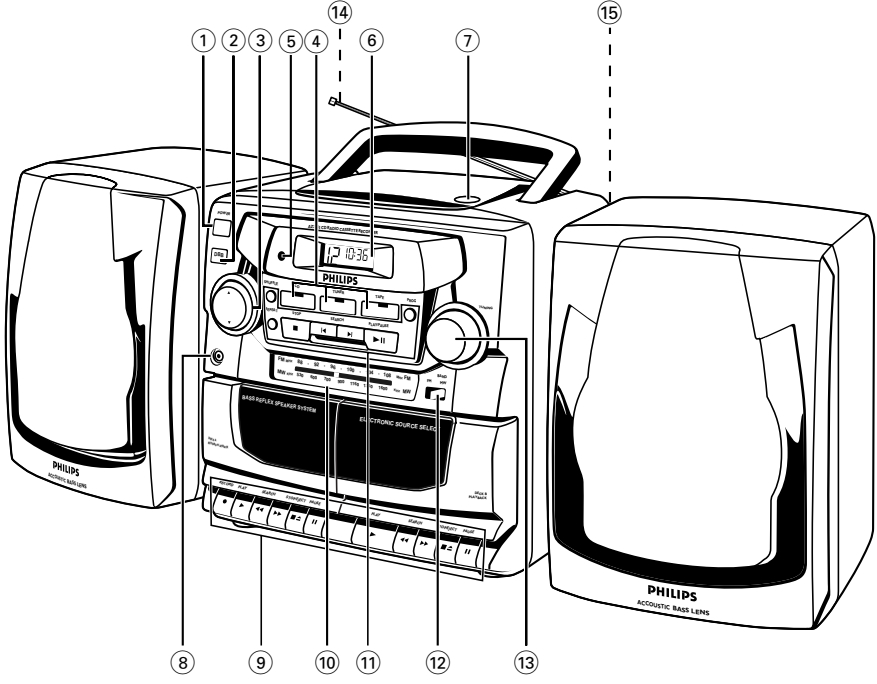

OVĽADACIE GOMBÍKY

HORNÁ A PREDNÁ STRANA

- 1 **POWER** - zapínanie/vypínanie prístroja
- 2 **DBB** (Dynamic Bass Boost) - zvýraznenie basových tónov
- 3 **VOLUME** ▼ , ▲ - nastavenie sily zvuku
- 4 **CD, TUNER, TAPE** - voľba zdroja zvuku
- 5 **REMOTE SENSOR** - senzor diaľkového ovládača
- 6 **CD displej** - zobrazovanie funkcií prehrávača CD
- 7 **OPEN** - otváranie/zatváranie priestoru pre CD
- 8  3,5 mm prípoj stereofónnych slúchadiel
- 9 **MAGNETOFÓN:**

1. deck:

RECORD ● - zapojenie záznamu

PLAY ► - zapojenie reprodukcie

SEARCH ◀◀ alebo ►► - zrýchlené prevíjanie pásky späť/dopredu

STOP•EJECT ■ ▲ - zastavenie pásky a otvorenie kazetového priestoru

PAUSE || - prerušenie záznamu alebo reprodukcia

2. deck:

PLAY ► - zapojenie reprodukcie

SEARCH ◀◀ alebo ►► - zrýchlené prevíjanie pásky späť/dopredu

STOP•EJECT ■ ▲ - zastavenie pásky a otvorenie kazetového priestoru

PAUSE || - prerušenie záznamu alebo reprodukcie

- 10 **Stupnica presnosti ladenia**

- 11 **PREHRÁVAČ CD:**

SHUFFLE - reprodukcia skladieb z CD/ programu v náhodne zvolenom poriadku

REPEAT - opakovanie skladby/CD/programu

STOP ■ - zastavenie reprodukcie
- zotrenie programu

SEARCH ◀ / ▶ - postup na ďalšiu skladbu alebo hľadanie melódie/ skladby smerom späť alebo dopredu

PLAY•PAUSE ►|| - zapojenie alebo prerušenie reprodukcie CD

PROG - programovanie a prehľad naprogramovaných skladieb

RÁDIOPRIJÍMAČ:

- 12 **BAND** - voľba vlnovej dĺžky FM/MW

- 13 **TUNING** - ladenie rozhlasových staníc

ZADNÁ STRANA

- 14 **Teleskopická anténa** - zlepšenie príjmu FM

- 15 **Uvoľňovacia páka reproduktorov** - umožňuje zložiť reproduktory

- 16 **Reproduktory** - prípoje reproduktorov

- 17 **AC MAINS** - sieťový prípoj

- 18 **Viečko priestoru pre napájacie články** - otváranie priestoru pre napájacie články

DIAĽKOVÝ OVLÁDAČ

- 1 **VOLUME** ▼ , ▲ - nastavenie sily zvuku

- 2 **SHUFFLE** – reprodukcia skladieb v náhodne zvolenom poriadku

- 3 **REPEAT** - opakovanie skladby/CD programu/ celej CD

- 4 **►||** – zapojenie alebo prerušenie reprodukcie CD

- 5 **◀ , ▶** – postup na ďalšie skladby

- 6 **STOP** ■ – zastavenie reprodukcie alebo zotrenie programu

- 7 **SEARCH** ◀◀ alebo ►► – zrýchlená reprodukcia smerom späť/dopredu v rámci jednej skladby

Kedykoľvek je to možné, napájajte prístroj zo siete, predĺžite tým životnosť napájacích článkov. Predtým než vložíte do prístroja napájacie články, presvedčte sa, či ste vytiahli zástrčku sieťového prívodu z prístroja aj zo zásuvky.

NAPÁJACIE ČLÁNKY (NEPATRIA K PRÍSLUŠENSTVU)

1. Otvorte priestor pre napájacie články a vložte doňho, so správnou polaritou, podľa označenia „+“ a „-“ šesť (pokiaľ možno alkalických) monočlánkov typu **R-20**, **UM-1** alebo **D**.

Napájacie články k diaľkovému ovládaču (dodávané s prístrojom)

Otvorte priestor pre napájacie články a vložte dva (pokiaľ možno alkalické) monočlánky typu **AAA**, **R03** alebo **UM4**.

2. Predtým, než zatvoríte viečko priestoru, presvedčte sa, či sú monočlánky správne vložené. Diaľkový ovládač je schopný prevádzky.

3. Pokiaľ prístroj nebudete dlhší dobu používať vyberte napájacie články z prístroja.

Pri nesprávnom použití napájacích článkov sa môže stať, že z nich vytečie elektrolyt a spôsobí koróziu priestoru pre články alebo sa články môžu rozpuknúť. Preto:

- *Nepoužívajte súčasne rôzne typy monočlánkov:* tj. alkalické a karbonátové. Vždy použite napájacie články rovnakého typu.
- Monočlánky vymieňajte všetky naraz, nepoužívajte súčasne staré s novými.
- Ak nebudete prístroj dlhší dobu používať, napájacie články vyberte.

Napájanie zo siete (AC MAINS)

1. Presvedčte sa, či napätie v miestnej sieti súhlasí s údajom uvedeným **na typovom štítku na spodnej strane prístroja**.

Ak tomu tak nie je, obráťte sa na svojho dodávateľa alebo na servis.

2. Zasuňte zástrčku sieťového kabeľu na vstup MAINS a zástrčku na jeho druhom konci do zásuvky. Prístroj je pod napätím a je pripravený na použitie.

3. Ak si želáte prístroj celkom oddeliť od siete, vytiahnite sieťovú zástrčku zo zásuvky.

– *Pri silné búrke vytiahnite sieťovú zástrčku zo zásuvky, chráňte tým prístroj.*

Typový štítok nájdete na spodnej strane prístroje.

Zapnutie/vypnutie spínača POWER: Úspora energie

V prípade, že prístroj už nepoužívate, **spínač POWER nastavte vždy do pozície off**, nech ste ho predtým napájali zo siete alebo z batérií; predídete zbytočnej spotrebe energie.

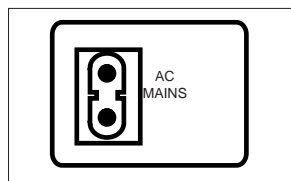
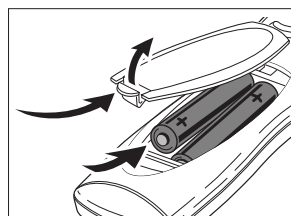
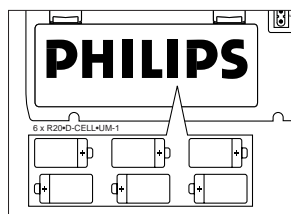

SNÍMATEĽNÉ REPRODUKTORY

Snímanie reproduktorov

Pritlačte uvoľňovaciu páčku (na zadnom rohu reproduktorov) smerom od krytu prístroja a vysuňte reproduktory smerom hore.

Fixácia reproduktorov

Nasuňte reproduktory zhora na drážky po stranách krytu prístroja. Keď počujete cvaknutie, reproduktory sa dostali na miesto.

PRIPOJENIE REPRODUKTOROV

1. Pripojte pravý reproduktor k prípoji R tak, aby bol červený vodič zasunutý na pól „+“ a čierny na pól „-“.
2. Zopnite neizolovaný koniec vodiča s prípojom odpovedajúcej farby.
3. Podobne pripojte ľavý reproduktor k prípoju L tak, aby bol červený vodič zasunutý na pól „+“ a čierny na pól „-“.

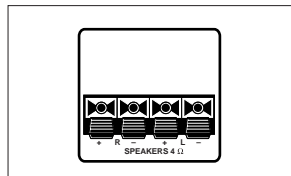

Poznámka:

- Miesto reproduktorov patriacich k prístroji je možné použiť aj iné reproduktory, ak je ich impedancia minimálne 4 Ohm. Reproduktory s menšou impedanciou nepoužívajte, pretože môžu poškodiť prístroj.
- Ak sú na prípoj slúchadiel pripojené slúchadlá, reproduktory nebudú ozvučené.

VŠEOBECNE O POUŽITÍ PRÍSTROJA

1. Spínač **POWER** nastavte do pozície on.
 - Označenie niektorého zvukového zdroja svieti.
2. Stisnutím gombíka **CD, TUNER** alebo **TAPE** zvolte zvukový zdroj.
 - Označenie zvoleného zvukového zdroja svieti.
3. Zvolený zvukový zdroj používajte podľa návodu v príslušných kapitolách.
4. Regulátormi **VOLUME ▼**, **▲** a **DBB** nastavte silu a charakter zvuku.
 - Pri nastavovaní sily zvuku sa na chvíľu zobrazí označenie jej úrovne.
5. Ak si želáte vypnúť prístroj, stisnite znovu gombík **POWER**.
 - Označenie zvoleného zvukového zdroja zhasne.

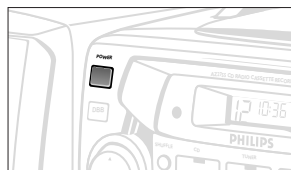

PRÍJEM ROZHLASOVÝCH STANÍC

1. Spínač **POWER** nastavte do pozície on.
2. Stisnete volič zvukového zdroja **TUNER**.
 - Označenie TUNER svieti.
3. Spínačom **BAND** zvolíte vlnové pásmo: **FM/MW**.
4. Ladiacim gombíkom naladíte rozhlasovú stanicu.
 - Ak zvolíte pásmo **FM**, vytiahnite teleskopickú anténu. Nakloňte ju a otáčajte. Ak je signál príliš silný (vysielač je veľmi blízko), znížte jej dĺžku.
 - Pre pásmo **MW** nie je teleskopická anténa potrebná, pretože prístroj má pre toto vlnové pásmo vstavanú anténu. Otáčaním celého prístroja nastavte anténu do správneho smeru.
5. Regulátormi **VOLUME** ▼ , ▲ a **DBB** nastavte silu a charakter zvuku.
6. Ak si želáte vypnúť prístroj, stisnite znovu gombík **POWER**.
 - Označenie TUNER zhasne.

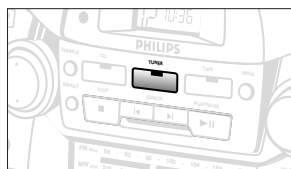
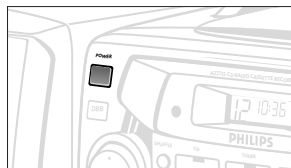

INFORMÁCIE O CD NA DISPLEJI

- | | |
|----------------------------------|--|
| <i>CD OPEN</i> | priestor pre CD je otvorený
vložená CD |
| <i>d 15 C</i> | |
| – V pozícii zastavenia | počet skladieb na platni a doba potrebná k ich reprodukcie |
| – Počas reprodukcie CD | doba trvania reprodukcie aktuálnej skladby a jej poradové číslo |
| – PAUSE | bliká na displeji údaj o dobe od začiatku reprodukcie; |
| <i>prog</i> | počas reprodukcie programu CD;
pri programovaní skladieb sa taktiež na chvíľu zobrazí |
| <i>no SEL</i> | v prípade, že začnete programovať a nezvolíte skladbu |
| <i>no prog</i> | program bol vymazaný/gombík PROG bol stisnutý dlhšie než 2 sekundy |
| <i>no d 15 C</i> | nie je vložená platňa/prehrávač CD nefunguje správne alebo poškodená CD (pozri Prehľad možných chýb) |
| <i>FULL</i> | presýtená programová pamäť |
| – Funkcia SHUFFLE/ REPEAT | počas reprodukcie v náhodne volenom poriadku alebo počas opakovania reprodukcie |

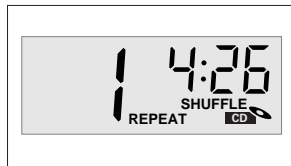
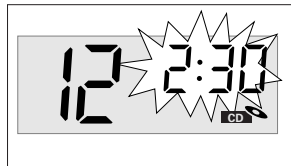
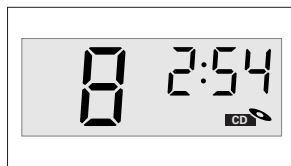
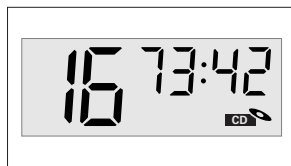

PREHRÁVAČ CD

Reprodukcia CD

1. Spínač **POWER** nastavte do pozície on.
2. Stisnite volič zvukového zdroja **CD**.
 - Označenie CD svieti.
3. Stisnutím gombíka **OPEN** na priestore pre CD otvorte priestor pre CD.
4. Vložte CD etiketou smerom hore a jemným stiskom priestor pre CD zatvorte.
5. Stisnutím gombíka **PLAY•PAUSE ►II** na prístroji zapojte reprodukciu.
6. Regulátormi **VOLUME ▼**, **▲** a **DBB** nastavte silu a charakter zvuku.
7. Ak si želáte reprodukciu prerušiť, stisnite gombík **PLAY•PAUSE ►II**. Ak si želáte v reprodukciu pokračovať, stisnite znovu gombík **PLAY•PAUSE ►II**.
8. Ak si želáte ukončiť reprodukciu CD, stisnite gombík **STOP ■**.
9. Ak si želáte vypnúť prístroj, stisnite znovu gombík **POWER**.
 - Označenie CD zhasne.

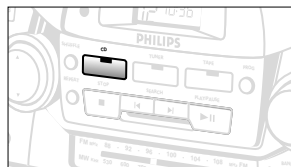
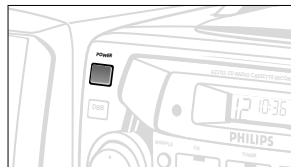

Poznámka: Reprodukcia CD bude ukončená i v nasledujúcich prípadoch:

- ak otvoríte priestor pre CD;
- ak stisnete volič zvukového zdroja **TUNER** alebo **TAPE**;
- ak dohrá CD do konca.

Voľba inej skladby

Počas reprodukcie máte možnosť gombíkom **SEARCH ◀, ▶** zvoliť si inú skladbu.

– Ak si zvolíte skladbu v pozícii zastavenia alebo počas prerušenia reprodukcie, stisnutím gombíka **PLAY•PAUSE ►II** zapojte reprodukciu.

- Ak si želáte postúpiť na nasledujúcu skladbu, stisnite raz alebo niekoľkokrát krátko gombík **SEARCH ▶**, až sa na displeji zobrazí poradové číslo hľadanej skladby.
- Ak si želáte vrátiť sa na začiatok aktuálnej skladby, stisnite raz krátko gombík **SEARCH ◀**.
- Ak stisnete gombík **SEARCH ◀** viac ako jedenkrát, postúpíte na predchádzajúce skladby.

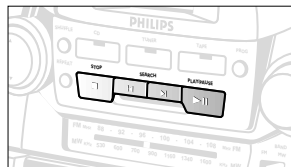

Vyhľadanie melódie v rámci skladby

1. Gombík **SEARCH ◀◀** alebo **▶▶** na diaľkovom ovládači (resp. gombík **◀, ▶** na prístroji) podržte stisnuté.
- Reprodukcia CD zrýchlene a ticho pokračuje.
2. Keď nájdete hľadanú melódiu, gombík **SEARCH** uvoľnite.

Rôzne spôsoby reprodukcie: V náhodne volenom poriadku a opakovanie

Stisnutím gombíkov **SHUFFLE** a **REPEAT** je možné voliť rôzne spôsoby reprodukcie. Spôsob reprodukcie je možné voliť alebo meniť počas reprodukcie.

SHUFFLE - reprodukcia všetkých skladieb v náhodne volenom poriadku

REPEAT - opakovanie reprodukcie aktuálnej skladby

REPEAT ALL - opakovanie reprodukcie celé CD

1. V pozícii zastavenie alebo počas reprodukcie stisnite niekoľkokrát gombík SHUFFLE resp. REPEAT, až sa na displeji zobrazí označenie žiadanej reprodukcie.

– Gombíkmi **SEARCH** ◀ alebo ▶ je možné počas reprodukcie postupovať na ďalšie skladby a to v ktoromkoľvek zo spôsobov reprodukcie zvolenom gombíkom **SHUFFLE/REPEAT**.

Spôsoby reprodukcie SHUFFLE/REPEAT je možné kombinovať a je ich možné použiť aj v prípade naprogramovaného výberu skladieb: napr. **SHUFFLE REPEAT ALL** – opakovanie reprodukcie celej CD v náhodne volenom poriadku.

2. Ak si želáte vrátiť sa k štandardnému spôsobu reprodukcie, podržte stisnutý gombík **SHUFFLE/REPEAT**, až označenie SHUFFLE/REPEAT z displeja zmizne.

– Stisnutím gombíka **STOP** ■ je možné spôsob reprodukcie ukončiť.

Programovanie skladieb

Do pamäti je možné uložiť 20 skladieb v ľubovoľnom poriadku. Ktorúkoľvek skladbu je možné do pamäti uložiť aj niekoľkokrát.

1. V pozícii zastavenia stisnite gombík **SEARCH** ◀ alebo ▶ a vyhľadajte žiadanú skladbu.

2. Keď sa zobrazí poradové číslo hľadanej skladby, stisnite gombík **PROG** a uložte skladbu do pamäti.

– Na displeji sa na chvíľu zobrazí „**PROG**“, označenie „**PR** 09“ a poradové číslo zvolenej skladby.

3. Podľa návodu v bode **1.** a **2.** voľte a ukladajte do pamäti aj ďalšie skladby.

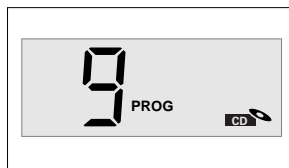
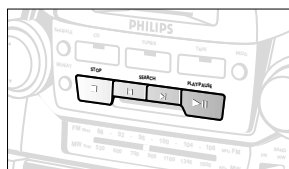
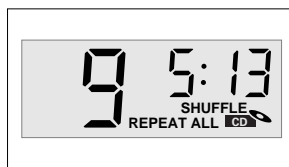
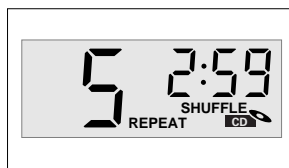
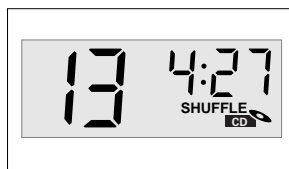

Prehľad zostaveného programu

- V pozícii zastavenie podržte zhruba sekundu stisnutý gombík **PROG**.
Na displeji sa postupne zobrazia čísla skladieb uložených do programu.
- Program je možné skontrolovať aj počas reprodukcie.
- Ak si želáte program zreprodukovať, stisnite gombík **PLAY/PAUSE ►||**.

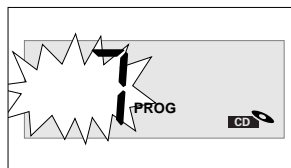

Zotrenie programu

Program je možné z pamäti vymazať nasledujúcim spôsobom:

- ak otvoríte priestor pre CD;
- ak stisnete gombík zvukového zdroja **TUNER** alebo **TAPE**;
- ak stisnete dvakrát gombík **STOP ■** počas reprodukcie/v pozícii zastavenie.
- Na displeji sa počas zotierania programu krátko zobrazí označenie „**NO PR OG**“.

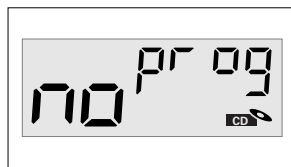

REPRODUKCIA KAZETY

1. Spínač **POWER** nastavte do pozície on.
2. Stisnite gombík zvukového zdroja **TAPE**.
– Nápis **TAPE** svieti.
3. Stisnutím gombíka **STOP•EJECT ■ ▲** otvorte kazetový priestor a vložte doňho kazetu.
4. Jemným stiskom zatvorte kazetový priestor.
5. Stisnutím gombíka **PLAY ►** zapojte reprodukciu.
6. Regulátormi **VOLUME ▼ , ▲** a **DBB** nastavte silu a charakter zvuku.
7. Ak si želáte reprodukciu prerušiť, stisnite gombík **PAUSE II**. Ak si želáte v reprodukcii pokračovať, stisnite opäť tento gombík.
8. Stisnutím gombíka **◀▶** alebo **▶▶** je možné pásku zrýchlene previnúť v oboch smeroch. Ak si želáte zrýchlené previnovanie ukončiť, stisnite gombík **STOP•EJECT ■ ▲**.
9. Ak si želáte pásku zastaviť, stisnite gombík **STOP•EJECT ■ ▲**.
– Gombíky sa na konci pásky automaticky uvoľnia, s výnimkou prípadu, keď stisnete gombík **PAUSE II**.
10. Ak si želáte vypnúť prístroj, stisnite znovu gombík **POWER**.
– Nápis **TAPE** zhasne.

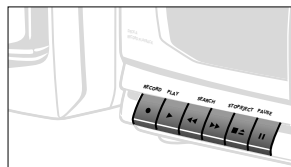
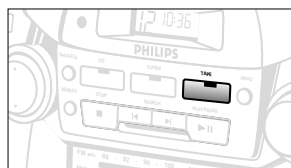

Nepretržitá reprodukcia

1. Opakujte vyššie uvedené kroky **1–4** a do oboch deckov vložte kazetu. Stisnite gombík **PLAY ►** na **2. decku** a zapojte reprodukciu z 2. decku.
2. Stisnite na **1. decku** gombík **PAUSE II**, potom gombík **PLAY ►**. Keď sa páska v **2. decku** zastaví (na konci pásky alebo po stisnutí gombíka **STOP•EJECT ■ ▲**), gombík **PAUSE II** na **1. decku** sa uvoľní a reprodukcia pokračuje z 1. decku.

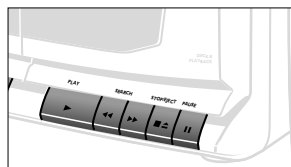

VŠEOBECNÉ INFORMÁCIE O ZÁZNAME

- Záznam na kazetu je možné urobiť iba vtedy, ak sa tým neporušujú autorské alebo iná práva tretej strany.
- Záznam je možné urobiť iba na **1. decku**.
- Kazety typu CHROME (IEC II) alebo METAL (IEC IV) nie sú pre záznam týmto prístrojom vhodné. Pre záznam používajte kazety typu NORMAL (IEC I), ktoré nemajú vylomené uško.
- Optimálnu hlasitosť nahrávky systém nastavuje automaticky. Pozícia regulátorov **VOLUME** a **DBB** záznam neovplyvňuje.
- Na začiatku a na konci každej stopy je tzv. úvodná fólia, na ktorú nie je možné urobiť záznam a ktorá prebehne prístrojom asi za 7 sekúnd.
- Pokiaľ si želáte zabezpečiť určitú nahrávku proti nežiadúcemu zotreniu predchádzajúcej nahrávky, podržte kazetu stranou, ktorú chcete chrániť smerom k vám a vylomte uško na ľavej strane kazety.

Na túto stopu záznam nebude možný. Ak si želáte neskoršie na zabezpečenú stopu urobiť nový záznam, prelepte otvor po vylomenom ušku kúskom lepiacej pásky.

Prehrávanie: Prepis z 2. decku na 1. deck

Aby bol prepis úspešný, napájajte prístroj zo siete alebo vložte nové napájacie články.

1. Stisnite gombík zvukového zdroja **TAPE**.
2. Stisnite obidva gombíky **STOP•EJECT** ■▲ a vložte do **2. decku** kazetu so záznamom a do **1. decku** kazetu bez záznamu.
3. Stisnite na **1. decku** gombík **PAUSE II** a potom gombík **RECORD** ●.
4. Ak si želáte zapojiť prepis, stisnite na **2. decku** gombík **PLAY** ►.
Gombík **PAUSE II** na **1. decku** sa uvoľní.
 - Ak si želáte niektorú skladbu z prepisu vynechať, stisnite na **1. decku** gombík **PAUSE II**, reprodukcia z **2. decku** pokračuje. Ak si želáte v prepisu pokračovať, stisnite opäť gombík **PAUSE II** na **1. decku**.
 - Stisnutím gombíka **PAUSE II** na **2. decku** je možné do záznamu zaradiť prestávku.
5. Ak si želáte záznam ukončiť, stisnite obidva gombíky **STOP•EJECT** ■▲.

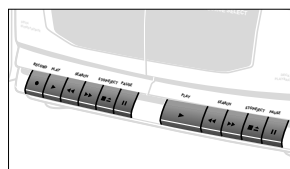
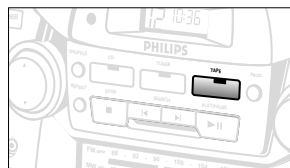

ZÁZNAM

Synchronné zapojenie záznamu z CD

1. Stisnite gombík voliča zvukového zdroja **CD**.
2. Vložte CD a ak si želáte, môžete skladby aj naprogramovať.
3. Stisnutím gombíka **STOP•EJECT** ■ ▲ otvorte kazetový priestor. Vložte kazetu bez nahrávky.
4. Jemným stiskom zatvorte kazetový priestor.
5. Stisnutím gombíka **RECORD** ● zapojte záznam.
 - Reprodukcia programu CD sa automaticky zapojí prvou skladbou. *Prehrávač CD nie je nutné zvlášť zapínať.*
6. Ak si želáte na chvíľu záznam prerušiť, stisnite gombík **PAUSE** II. Ďalším stisnutím gombíka **PAUSE** II môžete v zázname pokračovať.
7. Ak si želáte záznam ukončiť, stisnite gombík **STOP•EJECT** ■ ▲.

Vyhľadanie melódie v rámci skladby a jej záznam

Počas reprodukcie CD podržte gombík **SEARCH** ◀◀ alebo ▶▶ na diaľkovom ovládači (resp. ◀ / ▶ na prístroji) stisnutý.

- Keď melódiu nájdete, prerušte stisnutím gombíka **PLAY•PAUSE** ▶II reprodukciu CD.
 - Záznam sa zapojí od bodu, keď stisnete gombík **RECORD** ●.

Záznam z rádioprijímača

1. Stisnite gombík voliča zvukového zdroja **TUNER**.
2. Naladte žiadanú rozhlasovú stanicu (pozri **PRÍJEM ROZHLASOVÝCH STANÍC**).
3. Stisnutím gombíka **STOP•EJECT** ■ ▲ otvorte kazetový priestor a vložte doňho kazetu bez nahrávky.
4. Jemným stiskom zatvorte kazetový priestor.
5. Stisnutím gombíka **RECORD** ● zapojte záznam.
6. Ak si želáte záznam na chvíľu prerušiť, stisnite gombík **PAUSE** II. Novým stisnutím gombíka **PAUSE** II môžete v reprodukciu pokračovať.
7. Ak si želáte záznam ukončiť, stisnite gombík **STOP•EJECT** ■ ▲.

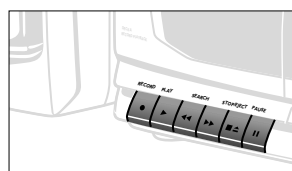
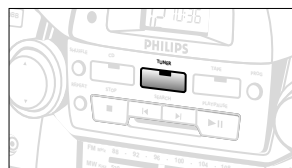
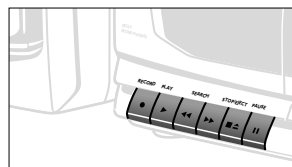
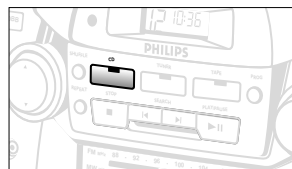

OCHRANNÉ OPATRENIA A ÚDRŽBA SYSTÉMU

- Prístroj umiestnite na pevný, hladký povrch, aby sa neprevrátil.
- Chráňte prístroj, napájacie články, CD a kazety pred vlhkosťou, dažďom, pieskom a vysokými teplotami, aké môžu byť v blízkosti výhrevných telies alebo na priamom slnečnom žiarení.
- Prístroj ničím neprikrývajte. Dostatočné vetranie zabezpečíte, ak ponecháte okolo prístroja aspoň 15 cm voľného miesta ako ochranu proti prehrievaniu.
- Mechanika prístroje je vybavená samomazacími ložiskami, preto ich nie je treba ničím mazať alebo olejovať.
- Kryt prístroja čistíte iba ľahko navlhčenou handričkou. Nepoužívajte čistiace prostriedky obsahujúce alkohol, čpavok benzín alebo mechanické čistiace prostriedky, pretože môžu mať korózne účinky.

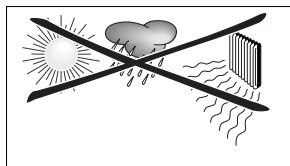

Údržba magnetofónu

Aby ste zabezpečili kvalitný záznam aj reprodukciu, musíte dielce (A), (B) a (C) približne po 50 hodinách prevádzky, resp. raz do mesiaca vyčistiť. Obidva decky vyčistíte vatou napustenou alkoholom alebo špeciálnou čistiacou kvapalinou.

1. Stisnutím gombíka **STOP•EJECT** ■▲ otvorte kazetový priestor.
2. Stisnite gombík **PLAY** ► a vyčistíte prítlačnú kladku (C).
3. Potom stisnete gombík **PAUSE** II a vyčistíte hnač hriadeľ (A) a hlavy (B).
4. Po vyčistení stisnete gombík **STOP•EJECT** ■▲.

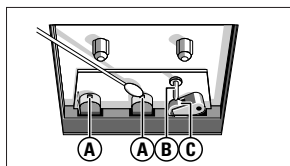

Údržba prehrávača CD a ošetrovanie CD

- *Nikdy sa nedotýkajte* optiky prehrávača CD!
- Pri náhlom prechode z veľmi studeného do veľmi teplého prostredia sa môže optika prehrávača CD opotiť. Reprodukcia platní v tomto prípade nie je možná. Nepokúšajte sa optiku vyčistiť, ponechajte prístroj v teple a vyčkajte, až sa vlhkosť odparí.
- Používajte výhradne Digital Audio CD.
- Priestor pre CD vždy zatvárajte, aby sa nezaprášil. Prach z neho stierajte mäkkou, suchou handričkou.
- Ak stisnete mierne stred držiaka CD v obale, ľahšie CD vyberiete. CD berte do ruky iba za ich okraje a po použití ich vždy vložte späť do obalu.
- CD čistíte mäkkou handričkou, ktorá nepúšťa chlípky, a to vždy len ťahmi od stredu platne k jej okraju. Nikdy nepoužívajte žiadne čistiace prostriedky, pretože by mohli platne poškodiť.
- *Nikdy* na CD nepíšete a nenalepujete na ne žiadne nálepky.

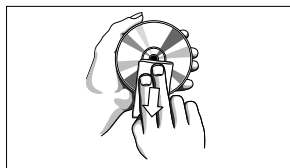
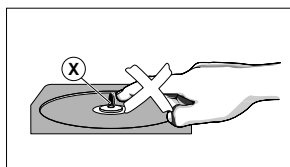

PREHLAD MOŽNÝCH CHÝB

V prípade akejkoľvek závady, predtým ako odnesiete prístroj do opravovne, skontrolujte ho podľa nižšie uvedených bodov. Ak sa vám problém nepodarí, na základe nami navrhovaného, vyriešiť, obráťte sa na predajňu alebo na servis.

UPOZORNENIE: *Neotvárajte kryt prístroja, aby nedošlo k zásahu elektrickým prúdom. V žiadnom prípade sa nepokúšajte sami prístroj opraviť, pretože v tomto prípade stratíte právo na záruku.*

PROBLÉM

– **MOŽNÁ PRÍČINA**

• RIEŠENIE

Nie je zvuk/prístroj nie je pod napätím

– Nie je nastavená hlasitosť.

• Gombíkom VOLUME nastavte silu zvuku.

– Zostali pripojené slúchadlá.

• Odpojte slúchadlá.

– Sieťový kábel nie je dobre zasunutý.

• Zasuňte dobre sieťový kábel.

– Vyčerpané/nesprávne vložené napájacie články.

• Vložte (nové) napájacie články so správnou polaritou.

Displej nefunguje správne/Prístroj nereaguje na žiadny gombík

– Elektrostatický výboj.

• Vypnite prístroj, odpojte ho od siete a za niekoľko sekúnd ho znovu zapojte.

Nie je možné zapojiť reprodukciu CD

– Poškodená/špinavá CD.

• Vymeňte/očistite CD (pozri **ÚDRŽBA**).

– Laserová optika sa opotila.

• Počkajte až preberie teplotu okolia.

Prehrávač CD preskakuje skladby

– Poškodená alebo špinavá CD.

• Vymeňte alebo očistite CD.

– Je zapojená funkcia SHUFFLE alebo program.

• Vypnite funkciu SHUFFLE/PROGRAM.

Nekvalitná reprodukcia kazety

– Znečistené hlavy, atď.

• Očistite súčasti magnetofónu, pozri údržba.

– Používate nesprávny typ kazety (METAL alebo CHROME).

• Záznam je možný iba na kazetu typu NORMAL (IEC I).

Nie je možné urobiť záznam

– Uško kazety je vylomené.

• Prelepte vylomené miesto lepiacou páskou.

Diaľkový ovládač nefunguje správne

– Vyčerpané/nesprávne vložené napájacie články.

• Vložte (nové) napájacie články so správnou polaritou.

– Ste príliš ďaleko od prístroja.

• Znížte vzdialenosť.

Pre ochranu životného prostredia

Prístroj nie je zabalený do nadbytočných obalov. Obal je možné rozdeliť na tri rovnorodé materiály: kartón, polystyrol a umelú hmotu.

Prístroj je vyrobený z takých materiálov, ktoré je možné znovu spracovať, ak vykonáva demontáž špeciálne vybavená odborná firma. Obalový materiál, použité napájacie články a už nepoužiteľný prístroj vložte, prosím, podľa miestnych predpisov a zvyklostí do nádob na odpadky.