

Portable CD Mini System

AZ 2755



Let's make things better.



PHILIPS

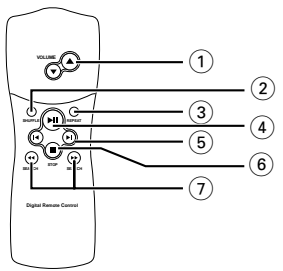
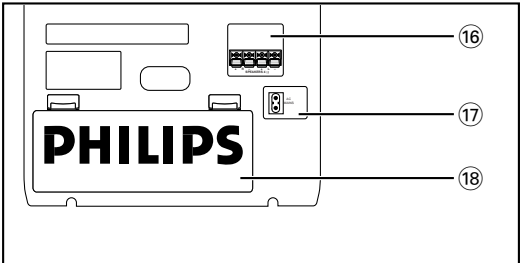
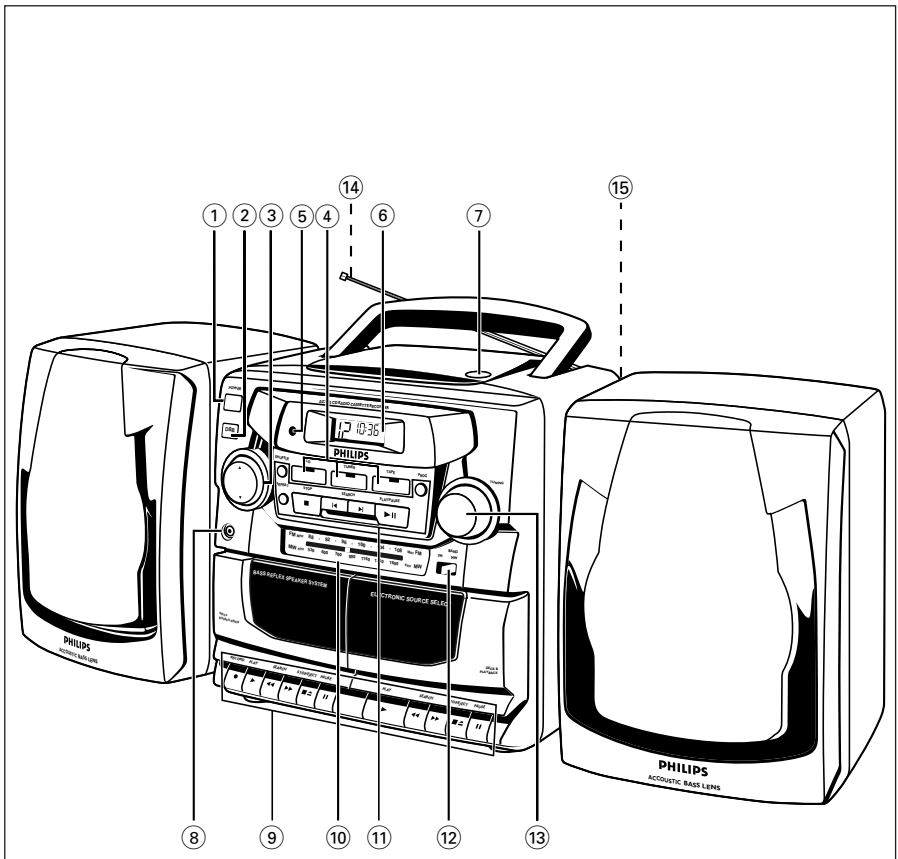

FESZÜLTÉGELLÁTÁS

Amikor csak lehet, a hálózatról üzemeltesse a készüléket, hogy hosszabb legyen az elemek élettartama. Mielőtt betenné az elemeket, ellenőrizze, hogy a hálózati kábel ki van-e húzva a készülékből és a fali dugaljából is.

ELEMEK (NEM TARTOZÉK)

1. Nyissa ki az elemtartót és polaritáshelyesen, az elemtartóban lévő „+” és „-” jelzésnek megfelelően helyezzen be hat darab **R-20, UM-1** vagy **D** típusú elemet (lehetőleg tartósat).

Távirányító (a készülékkel szállított)

Nyissa ki az elemtartót és helyezzen be két darab **AAA, R03** vagy **UM4** típusú elemet (lehetőleg tartósat).

2. Ellenőrizze, hogy az elemek megfelelően vannak-e a helyükön, majd tegye vissza az elemtartó fedelét. Most a készülék már használatra kész.

3. Vegye ki az elemeket, ha hosszabb ideig nem szándékozik használni a készüléket.

Ha nem megfelelően kezeli az elemeket, az elektrolit kifolyhat, ami korrodálhatja az elemtartót, vagy akár fel is robbanhatnak az elemek. Ezért:

- Soha ne használjon különböző típusú elemeket: azaz tartósat és cinkkarbonátot. A készülékbe mindig azonos típusú elemeket tegyen.
- Ha elemet kell cserélni, soha ne használjon egyszerre új és használt elemeket.
- Vegye ki az elemeket, ha hosszabb ideig nem szándékozik használni a készüléket.

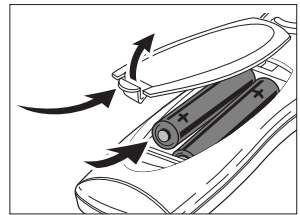
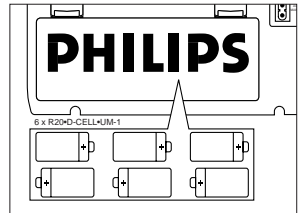

Hálózatról történő feszültségellátás

1. Ellenőrizze, hogy a helyi hálózati feszültség megfelel-e **a készülék alján található adattáblán jelzett** értéknek. Ha nem, akkor forduljon a forgalmazóhoz vagy a szervizhez.
2. A hálózati kábelt csatlakoztassa a MAINS bemenetbe és a fali dugaljba. A készülék feszültséget kap a hálózatról és használatra kész.
3. Ha teljesen meg akarja szüntetni a feszültségellátást, akkor húzza ki a hálózati csatlakozót a fali dugaljából.
– *Erős viharban húzza ki a hálózati csatlakozót a fali dugaljából, ezzel óvja a készüléket.*

Az adattábla a készülék alján található.

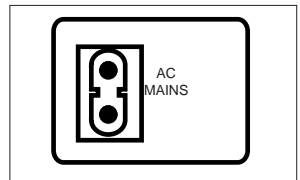

A POWER kapcsoló be/kikapcsolása: Energiatakarékosság

Akár hálózatról, akár elemekről üzemelteti a készüléket, a felesleges energiafogyasztást elkerülendő, **mindig állítsa a POWER kapcsolót off állásba, ha már nem használja a készüléket.**

LEVEHETŐ HANGFALAK

A hangfalak levétele

Tartsa lenyomva (a hangfal hátsó sarkánál lévő) rögzítőt és csúsztassa felfelé a hangfalat.

A hangfalak visszahelyezése

Csúsztassa felülről a hangfalakat a készülék oldalán lévő hornyokba. Kattanás jelzi, hogy a helyükön vannak.

A HANGFALAK CSATLAKOZTATÁSA

1. Csatlakoztassa a jobb oldali hangfalat az R kimenetre úgy, hogy a piros jelzésű vezeték legyen a „+”, a fekete pedig a „-” csatlakozón.
2. Csíptesse a vezeték szigeteletlen részét a megfelelő színnel jelölt csatlakozóhoz.
3. Ugyanígy csatlakoztassa a bal oldali hangfalat az L kimenetre, vigyázva arra, hogy a piros vezeték kerüljön a „+”, a fekete pedig a „-” csatlakozóra.

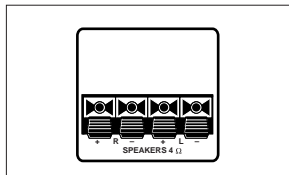

Megjegyzés:

- A készülékkel szállított hangfalak helyett más, legalább 4 Ohm impedanciájú hangfal is használható. Kisebb impedanciájú hangfal azonban nem, mert az károsíthatja a készüléket.
- Ha fejhallgatót csatlakoztat a fejhallgató kimenetébe, akkor a hangfalak nem szólnak.

ALAPMŰVELETEK

1. Állítsa a **POWER** kapcsolót on állásba.
 - Világít valamelyik hangforrás jelzése.
2. Válassza ki a hangforrást a **CD**, **TUNER** vagy **TAPE** gomb megnyomásával.
 - A kiválasztott hangforrás jelzése világít.
3. Kezelje a kiválasztott hangforrást az arra vonatkozó fejezetben leírtaknak megfelelően.
4. Állítsa be a hangerőt és hangszínt a **VOLUME** ▼, ▲ és **DBB** szabályzókkal.
 - A hangerő beállításakor rövid időre megjelenik a hangerő szintjének kijelzése.
5. Ha ki akarja kapcsolni a készüléket, nyomja meg ismét a **POWER** gombot.
 - A kiválasztott hangforrás jelzése nem világít tovább.

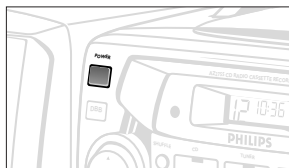

RÁDIÓADÁS VÉTELE

1. Állítsa a **POWER** kapcsolót on állásba.
2. Nyomja meg a **TUNER** hangforrásválasztó gombot.
 - A TUNER jelzés világít.
3. A **BAND** kapcsolóval válassza ki a hullámsávot: **FM/MW**.
4. A hangoló gombbal hangoljon egy rádióadóra.
 - Ha az **FM** sávot választotta, húzza ki a teleszkópantennát. Döntse meg és forgassa el az antennát. Csökkentse a hosszát, ha a jel túl erős (nagyon közel van egy átjátszóállomás).
 - Az **MW** sáv esetében nincs szükség a teleszkópantennára, mert ehhez be van építve a készülékbe antenna. A készülék elforgatásával állítsa megfelelő irányba az antennát.
5. Állítsa be a hangerőt és a hangszínt a **VOLUME** ▾, ▲ és **DBB** szabályzóval.
6. Ha ki akarja kapcsolni a készüléket, nyomja meg ismét a **POWER** gombot.
 - A TUNER jelzés nem világít tovább.

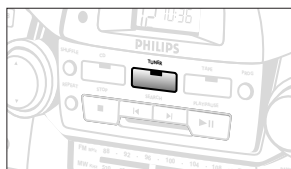
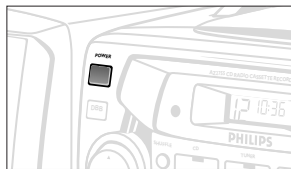

A CD FUNKCIÓIRA VONATKOZÓ KIJELZÉSEK

- CD OPEN**
d 15 C
 – **Álló helyzetben** a lemezen lévő műsorszámok száma és a lejátszásukhoz szükséges idő
- **CD lejátszása alatt** az aktuális szám lejátszása során eltelt idő és a műsorszám sorszáma
- **PAUSE**
pr og
 a lejátszás során eltelt idő kimerévtve villog CD-program lejátszása közben; szám beprogramozásakor is megjelenik rövid időre
- no SEL*
no pr og
 ha olyankor kíván programozni, amikor nincs kiválasztva szám a program törlésre került/a PROG gomb több, mint 2 másodpercen keresztül volt lenyomva
- no d 15 C*
 nincs betéve lemez/nem megfelelően működik a CD-lejátszó vagy hibás a CD (lásd Hibakeresés)
- FULL**
 megtelt a programmemória.
- **SHUFFLE/REPEAT**
 mód véletlen sorrendben történő illetve ismételt lejátszás alatt

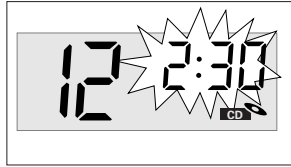
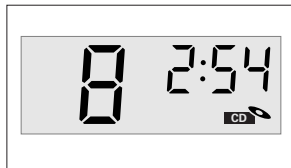
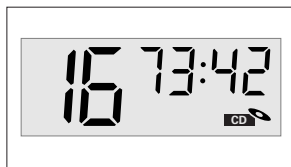

CD lejátszása

1. Állítsa a **POWER** kapcsolót on állásba.
2. Nyomja meg a **CD** hangforrásválasztó gombot.
 - A CD jelzés világít.
3. A CD-tartón lévő **OPEN** gomb megnyomásával nyissa ki a CD-tartót.
4. Helyezzen be egy CD-t úgy, hogy a nyomtatott oldala legyen felül, majd enyhén megnyomva zárja be a CD-tartót.
5. A készüléken lévő **PLAY•PAUSE ►II** gomb megnyomásával indítsa el a lejátszást.
6. Állítsa be a hangerőt és a hangszínt a **VOLUME ▼, ▲** és **DBB** szabályzóval.
7. Ha meg akarja szakítani a lejátszást, nyomja meg a **PLAY•PAUSE ►II** gombot. Ha folytatni kívánja, nyomja meg ismét a **PLAY•PAUSE ►II** gombot.
8. Ha be akarja fejezni a CD lejátszását, nyomja meg a **STOP ■** gombot.
9. Ha ki akarja kapcsolni a készüléket, nyomja meg ismét a **POWER** gombot.
 - A CD jelzés nem világít tovább.

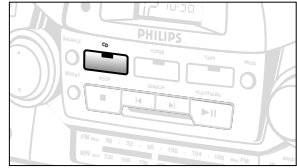
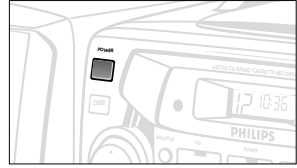

Megjegyzés: A CD lejátszása akkor is befejeződik, ha:

- kinyitja a CD-tartót;
- megnyomja a **TUNER** vagy **TAPE** hangforrásválasztó gombot;
- a CD a végére ért.

Másik szám kiválasztása

Lejátszás közben a **SEARCH ◀, ▶** gombbal kiválaszthat másik számot.

- Ha álló helyzetben vagy a lejátszás szüneteltetése közben választja ki a számot, akkor a **PLAY•PAUSE ►II** gomb megnyomásával indítsa el a lejátszást.
- Nyomja meg a **SEARCH ▶** gombot egyszer röviden, ha a következő számra kíván ugrani, vagy ismételten mindaddig, míg a keresett műsorszám sorszáma meg nem jelenik a kijelzőn.
- Nyomja meg a **SEARCH ◀** gombot egyszer röviden, ha vissza akar állni az aktuális szám elejére.
- Egynél többször megnyomva a **SEARCH ◀** gombot korábbi számot választhat ki.

Dallamrész megkeresése egy számon belül

1. Tartsa lenyomva a **SEARCH ◀◀** vagy **▶▶** gombot a távirányítón (illetve a **◀** vagy **▶** gombot a készüléken).
- A készülék a CD-t nagyobb sebességgel, halkabban játssza le.
2. Ha megtalálta a keresett dallamrészét, engedje el a **SEARCH** gombot.

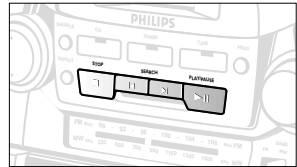

CD-LEJÁTSZÓ

Különféle lejátszási módok: Véletlen sorrendben és ismételten

A **SHUFFLE** és **REPEAT** gombot megnyomva különböző lejátszási módok közül lehet választani. A lejátszási módot lejátszás közben lehet kiválasztani vagy megváltoztatni.

SHUFFLE - az összes szám lejátszása véletlen sorrendben

REPEAT - az aktuális szám folyamatos, ismételt lejátszása

REPEAT ALL - a teljes CD ismételt lejátszása

1. Álló helyzetben vagy lejátszás közben addig nyomja meg ismételten a SHUFFLE illetve REPEAT gombot, amíg meg nem jelenik a kívánt lejátszási mód jelzése a kijelzőn.

– Lejátszás közben a **SEARCH** ◀ vagy ▶ gombokkal átugorhat számokat a **SHUFFLE/REPEAT** gombbal kiválasztott bármelyik lejátszási módban.

A SHUFFLE/REPEAT lejátszási módok kombinálhatók és program esetében is alkalmazhatók: pl. **SHUFFLE REPEAT ALL** - a teljes CD ismételt lejátszása véletlen sorrendben.

2. Ha vissza kíván térni a szokásos lejátszási módhoz, addig nyomja meg ismételten a **SHUFFLE/REPEAT** gombot, míg el nem tűnik a SHUFFLE/REPEAT jelzés a kijelzőről.

– A **STOP** ■ gombot megnyomva is kiléphet a lejátszási módból.

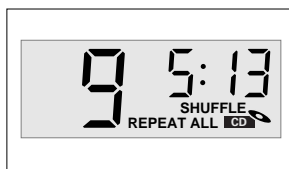
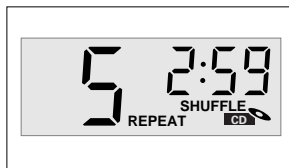
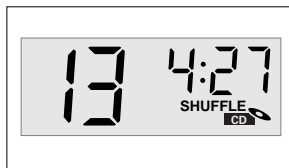

Számok beprogramozása

Lehetősége van arra, hogy 20 számot tetszőleges sorrendben tároljon a memóriában. Bármelyik számot tárolhatja többször is.

1. Álló helyzetben a **SEARCH** ◀ vagy ▶ gombot megnyomva keresse meg a kívánt számot.

2. Amint megjelenik a keresett műsorszám sorszáma, a **PROG** gombot egyszer megnyomva tárolja a memóriában a számot.

– A kijelzőn rövid időre megjelenik a „**PROG**” és a „PR 09” jelzés, majd a kiválasztott műsorszám sorszáma.

3. Az **1.** és **2.** pontban ismertetett módon válasszon ki és programozzon be további számokat.

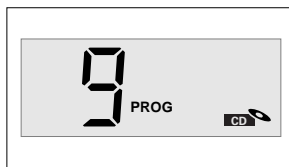
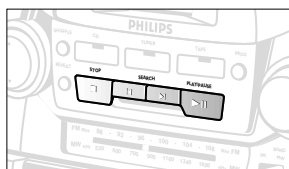

Az összeállított program megtekintése

- Álló helyzetben tartva lenyomva a **PROG** gombot több, mint egy másodpercig.
A kijelzőn sorban megjelenik, hogy mely számok szerepelnek a programban.
- A programot lejátszás közben is megtekintheti.
- Ha le akarja játszani a programot, nyomja meg a **PLAY/PAUSE** ►|| gombot.

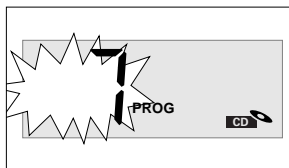

A program törlése

A programot a következőképpen törölheti a memóriából:

- kinyitja a CD-tartót;
- megnyomja a **TUNER** vagy a **TAPE** hangforrásválasztó gombot;
- megnyomja kétszer a **STOP** ■ gombot lejátszás alatt/álló helyzetben.
- A kijelzőn rövid ideig látszik a „no pr og” jelzés a program törlése alatt.

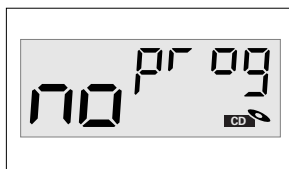

KAZETTA LEJÁTSZÁSA

1. Állítsa a **POWER** kapcsolót on állásba.
2. Nyomja meg a **TAPE** hangforrásválasztó gombot.
– A TAPE jelzés világít.
3. A **STOP•EJECT** ■ ▲ gomb megnyomásával nyissa ki a kazettatartót és helyezzen be egy kazettát.
4. Enyhén megnyomva zárja be a kazettatartót.
5. A **PLAY** ► gomb megnyomásával indítsa el a lejátszást.
6. Állítsa be a hangerőt és a hangszínt a **VOLUME** ▲ , ▼ és **DBB** szabályzókkal.
7. Ha meg akarja szakítani a lejátszást, nyomja meg **PAUSE** || gombot. Ha folytatni kívánja, nyomja meg ismét ezt a gombot.
8. A ◀◀ vagy ▶▶ gomb megnyomásával a szalagot mindkét irányban csévévelheti gyorsan. Ha be akarja fejezni a gyors csévévelést, nyomja meg a **STOP•EJECT** ■ ▲ gombot.
9. Ha meg akarja állítani a szalagot, nyomja meg a **STOP•EJECT** ■ ▲ gombot.
– A gombok automatikusan kioldanak a szalag végén, hacsak nem nyomta meg a **PAUSE** || gombot.
10. Ha ki akarja kapcsolni a készüléket, nyomja meg ismét a **POWER** gombot.
– A TAPE jelzés nem világít tovább.

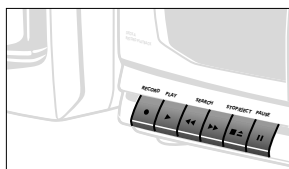
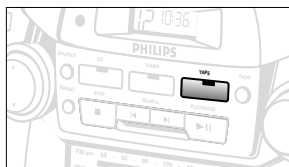

Folyamatos lejátszás

1. Ismétlje meg a fenti 1–4 lépéseket, de mindkét deckbe tegyen kazettát. Nyomja meg a **2. decken** a **PLAY** ► gombot, ekkor elkezdődik a lejátszás a 2. deckről.
2. Nyomja meg az **1. decken** a **PAUSE** ||, majd a **PLAY** ► gombot. Amint leáll a **2. deckben** lévő szalag (a szalag végén vagy meg lett nyomva a **STOP•EJECT** ■ ▲ gomb), a lejátszás az **1. decken** lévő **PAUSE** || gomb kiold és a lejátszás az 1. deckről folytatódik.

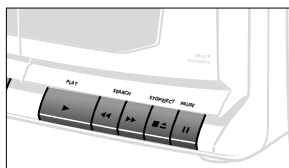

FELVÉTEL KÉSZÍTÉSE

A FELVÉTEL KÉSZÍTÉSÉRE VONATKOZÓ ÁLTALÁNOS TUDNIVALÓK

- Felvétel készítése csak akkor megengedett, ha nem sérti harmadik félnek a szerzői vagy más jogát.
- Felvételt csak az **1. decken** lehet készíteni.
- Ez a készülék nem alkalmas arra, hogy CHROME (IEC II) vagy METAL (IEC IV) típusú kazettára készítsen felvételt. Felvételt csak olyan NORMAL (IEC I) típusú kazettára lehet készíteni, melynek a fülei nincsenek kitérve.
- Az optimális felvételi szint beállítása automatikusan történik. A **VOLUME** és **DBB** szabályzók állása nem befolyásolja a felvételt.
- A szalag elején és végén 7 másodpercen keresztül, amíg a bevezető szalag áthalad a felvevőfejek között, nem lesz felvétel.
- Ha el akarja kerülni a kazetta szándékolatlan törlését, akkor tartsa a kazettát a védeni kívánt oldalával maga előtt és törje ki a bal oldali fület.
A továbbiakban erre az oldalra nem lehet felvenni. Ha ismét felvételt szeretne készíteni a kazetta ezen oldalára, ragasztószalaggal fedje be a nyílást.

Átjátszás: Másolás a 2. deckről az 1. deckre

A sikeres másolás érdekében hálózati feszültségről használja a készüléket, vagy új elemeket tegyen bele.

1. Nyomja meg a **TAPE** hangforrásválasztó gombot.
2. Nyomja meg mindkét **STOP•EJECT** **■▲** gombot és tegyen be egy felvételt tartalmazó kazettát a **2. deckbe**, egy felvétel készítésére alkalmasat pedig az **1. deckbe**.
3. Nyomja meg az **1. decken** a **PAUSE II**, majd a **RECORD** **●** gombot.
4. Amikor el akarja kezdeni a másolást, nyomja meg a **2. decken** a **PLAY** **▶** gombot. Az **1. decken** a **PAUSE II** gomb kiold.
 - Ha valamelyik számot nem akarja átmásolni, nyomja meg az **1. decken** a **PAUSE II** gombot, a **2. deckről** tovább folytatódik a lejátszás. Ha folytatni kívánja a másolást, nyomja meg az **1. decken** a **PAUSE II** gombot.
 - A **2. decken** megnyomva a **PAUSE II** gombot szünetet iktathat a felvételbe.
5. Ha be akarja fejezni a felvételt, nyomja meg mindkét **STOP•EJECT** **■▲** gombot.

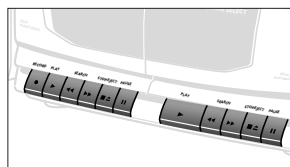
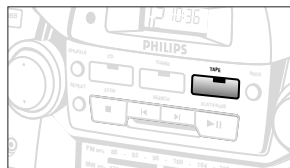

A CD szinkron indítása felvétel készítésénél

1. Nyomja meg a **CD** hangforrásválasztó gombot.
2. Helyezzen be egy CD-t, és ha kívánja, programozzon be számokat.
3. A **STOP•EJECT** ■ ▲ gomb megnyomásával nyissa ki a kazettatartót. Helyezzen be egy üres kazettát.
4. Enyhén megnyomva zárja be a kazettatartót.
5. A **RECORD** ● gomb megnyomásával indítsa el a felvételt.
 - A CD-program lejátszása automatikusan elkezdődik a program első számával. *A CD-lejátszót nem kell külön elindítani.*
6. Ha rövid időre meg akarja szakítani a felvételt, nyomja meg a **PAUSE** II gombot. A felvétel folytatásához nyomja meg ismét a **PAUSE** II gombot.
7. Ha be akarja fejezni a felvételt, nyomja meg a **STOP•EJECT** ■ ▲ gombot.

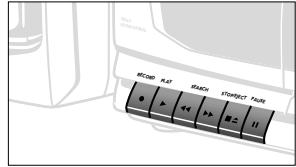
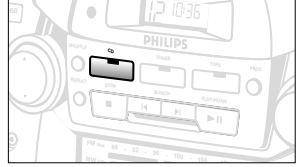

Egy számon belül dallamrész megkeresése és felvétele

A CD lejátszása közben tartsa lenyomva a távirányítón a **SEARCH** ◀◀ vagy ▶▶ (illetve a készüléken a ◀ / ▶) gombot.

- Amikor megtalálta a dallamrészt, a **PLAY•PAUSE** ▶II gomb megnyomásával szakítsa meg a CD lejátszását.
- Amikor megnyomja a **RECORD** ● gombot, pontosan ettől a ponttól indul a felvétel.

Felvétel készítése rádióról

1. Nyomja meg a **TUNER** hangforrásválasztó gombot.
2. Hangoljon a kívánt rádióadóra (lásd **RÁDIÓADÁS VÉTELE**).
3. A **STOP•EJECT** ■ ▲ gomb megnyomásával nyissa ki a kazettatartót és helyezzen be egy üres kazettát.
4. Enyhén megnyomva zárja be a kazettatartót.
5. A **RECORD** ● gomb megnyomásával indítsa el a felvételt.
6. Ha rövid időre meg akarja szakítani a felvételt, nyomja meg a **PAUSE** II gombot. Amikor folytatni kívánja, nyomja meg ismét a **PAUSE** II gombot.
7. Ha be akarja fejezni a felvételt, nyomja meg a **STOP•EJECT** ■ ▲ gombot.

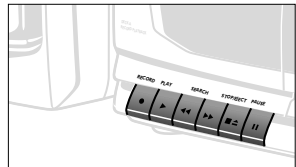
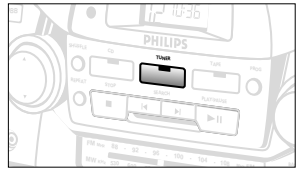

KARBANTARTÁS

ÓVINTÉZKEDÉSEK ÉS A RENDSZER KARBANTARTÁSA

- A készüléket szilárd, sima felületre helyezze, ahol nem borulhat fel.
- Óvja a készüléket, elemeket, CD-ket és kazettákat a nedvességtől, csapadéktól, homoktól és az olyan túlzott hőhatástól, mely fűtőtest közelében vagy közvetlen napsütésen lehet.
- Ne takarja le a készüléket. A megfelelő szellőzés érdekében legalább 15 cm szabad helyet hagyjon a szellőzőnyílások körül, hogy a keletkezett hő szabadon távozhasson.
- A készülék mechanikus alkatrészeinek sűrűlódási felületei önkényes, ezért az olajozásuk és kenésük tilos.
- A készüléket puha, enyhén megnedvesített szarvasbőrrel lehet tisztítani. Ne használjon alkoholt, ammóniát, benzint vagy súrolóanyagot tartalmazó tisztítószerrel, mert ezek károsíthatják a készülék dobozát.

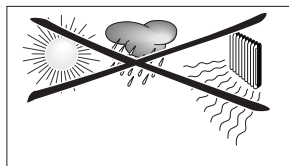

A magnetofon karbantartása

Hogy a felvétel és lejátszás minősége jó maradjon, minden 50 üzemóra után, de általában havonta egyszer tisztítsa meg az alábbi ábrán látható (A), (B) és (C) alkatrészeket. Alkohollal vagy speciális fej tisztító folyadékkal átitatott pálcikával tisztítsa meg mindkét decket.

1. A **STOP•EJECT** gomb megnyomásával nyissa ki a kazettatartót.
2. Nyomja meg a **PLAY** gombot és tisztítsa meg a (C) gumigörgőket.
3. Nyomja meg a **PAUSE II** gombot és tisztítsa meg az (A) mágneses fejeket és a (B) tengelyt.
4. Tisztítás után nyomja meg a **STOP•EJECT** gombot.

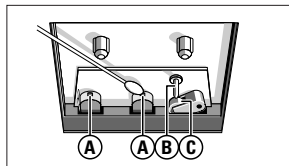

A CD-lejátszó és a CD-k kezelése

- A CD-lejátszó lencséjéhez *soha nem szabad hozzányúlni!*
- Ha hirtelen kerül a készülék hideg helyről melege, akkor páralecsapódás keletkezhet és a CD-lejátszó lencséje bepárásodhat. Ilyenkor nem lehet CD-t lejátszani. Ne próbálja meg ilyenkor megtisztítani a lencsét, hanem hagyja a készüléket meleg helyen, hogy a nedvesség elpárologjon.
- Csak Digital Audio CD-ket használjon.
- A CD-tartót mindig tartsa bezárva, hogy ne porosodhasson. A CD-tartóról puha, száraz ruhával törölje le a port.
- A CD-t úgy tudja könnyen kivenni a dobozából, hogy benyomja a középső rögzítőket és közben emeli felfelé a CD-t. A CD-t mindig a szélénél fogja meg és használat után helyezze vissza a dobozába, hogy ne karcolódjon és ne porosodjon.
- A CD-t úgy tisztítsa, hogy középtől egyenes vonalban kifelé haladva áttörli egy puha, szőszmentes ruhával. Ne használjon tisztítószerrel, mert az károsíthatja a lemezt.
- *Soha* ne írjon a CD-re és ne ragasszon rá címkét.

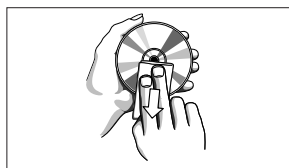
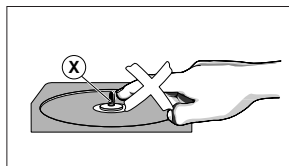

Ha bármilyen hiba előfordul, mielőtt javíthatni vinné a készüléket, ellenőrizze az alább felsoroltakat. Ha a felsorolt javaslatok alapján nem tudja megoldani a problémát, akkor forduljon a forgalmazóhoz vagy a szervizhez.

FIGYELMEZTETÉS: *Ne nyissa ki a készülék dobozát, mert áramütés érheti. Semmilyen körülmények között se próbálja önmaga megjavítani a készüléket, mert ebben az esetben megszűnik a garancia.*

PROBLÉMA

– LEHETSÉGES OK

- TEENDŐ

Nincs hang/nincs feszültség

– A hangerő nincs beállítva.

- Állítsa be a hangerőt a VOLUME gombbal.

– Fejhallgató van csatlakoztatva.

- Vegye le a fejhallgatót.

– A hálózati csatlakozó nem megfelelően csatlakozik.

- Csatlakoztassa jól a hálózati csatlakozót.

– Az elemek kimerültek/nem jól vannak betéve.

- Tegye be az (új) elemeket polaritáshelyesen.

A kijelző nem megfelelően működik/

A gombok megnyomása hatástalan

– Elektrosztatikus kisülés.

- Kapcsolja ki a készüléket, húzza ki a hálózati csatlakozót, majd néhány másodperc múlva csatlakoztassa újra.

Nem lehet CD-t lejátszani

– A CD hibás/piszkos.

- Cserélje ki/tisztítsa meg a CD-t. (lásd **KARBANTARTÁS**)

– A lézertitka bepárasodott.

- Várjon, míg az optika felveszi a környezet hőmérsékletét.

A CD-lejátszó átugrik számokat

– A CD hibás vagy piszkos.

- Cserélje ki vagy tisztítsa meg a CD-t.

– Be van kapcsolva a SHUFFLE mód vagy programot játszik a készülék.

- Kapcsolja ki a SHUFFLE/PROGRAM módo(ka)t.

A kazetta lejátszásának hangminősége rossz

– Piszkosak a fejek, stb.

- Tisztítsa meg a magnetofon alkatrészeit, lásd karbantartás.

– Nem megfelelő típusú (METAL vagy CHROME) kazettát használ.

- Csak NORMAL (IEC I) típusú kazettára lehet felvenni.

Nem lehet felvételt készíteni

– A kazetta füle(i) ki van(nak) törve.

- Tegyen ragasztószalagot a fül helyére.

A távirányító nem megfelelően működik

– Az elemek kimerültek/nem jól vannak betéve.

- Tegye be az (új) elemeket polaritáshelyesen.

– Túl messze van a készüléktől.

- Csökkentse a távolságot.

Környezetvédelmi szempontok

A készülék csomagolása főlegesen anyagokat nem tartalmaz. A csomagolóanyagok könnyen szétválaszthatók három egymemű anyagra: karton, hungarocell és műanyag.

Készüléke olyan anyagokból áll, melyek újrahasznosíthatók, ha a szétszerelést hozzáértő cég végzi. Kérjük, hogy a csomagolóanyagokat, kimerült elemeket és a kiöregedett készüléket a helyi előírások figyelembevételével helyezze a hulladékgyűjtőbe.