

PHILIPS

AZ 2402 Portable CD Micro System

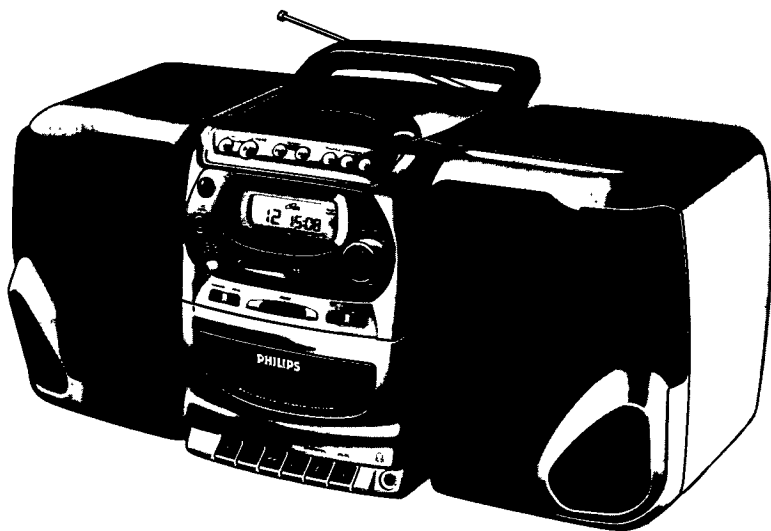

Instructions for use
Mode d'emploi
Instrucciones de manejo
Bedienungsanleitung
Gebruiksaanwijzing
Istruzioni per l'uso
Manual de utilização
Brugsanvisning
Bruksanvisning
Käyttöohje
Οδηγίες χρήσεως



PHILIPS

Important notes for users in the U.K.

Mains plug

This apparatus is fitted with an approved moulded 13 Amp plug. To change a fuse in this type of plug proceed as follows:

- Remove fuse cover and fuse
- Fix new fuse which should be a BS1362 5 Amp, A.S.T.A. or BSI approved type.
- Refit the fuse cover.

If the fitted plug is not suitable for your socket outlets, it should be cut off and an appropriate plug fitted in its place.

If the mains plug contains a fuse, this should have a value of 5 Amp. If a plug without a fuse is used, the fuse at the distribution board should not be greater than 5 Amp.

Note: The severed plug must be disposed to avoid a possible shock hazard should it be inserted into a 13 Amp socket elsewhere.

How to connect a plug

The wires in the mains lead are coloured with the following code: blue = neutral (N), brown = live (L). As these colours may not correspond with the colour markings identifying the terminals in your plug, proceed as follows:

- Connect the blue wire to the terminal marked N or coloured black
- Connect the brown wire to the terminal marked L or coloured red
- Do not connect either wire to the earth terminal in the plug, marked E (or \perp) or coloured green (or green and yellow)

Before replacing the plug cover, make certain that the cord grip is clamped over the sheath of the lead - not simply over the two wires. Copyright in the U.K.:

Recording and playback of material may require consent. See Copyright Act 1956 and The Performer's Protection Acts 1958 to 1972.

(N) Norge

Advarsel: For å redusere faren for brann eller elektrisk støt, skal apparatet ikke utsettes for regn eller fuktighet.

Typeskilt finnes på apparatens underside.

Observer: Nettbryteren er sekundært innkoplet. Den innebygde nettdelen er derfor ikke frakoplet nettet så lenge apparatet er tilsluttet nettkontakten.

(I) Italia

DICHIARAZIONE DI CONFORMITÀ

Si dichiara che l'apparecchio AZ 2402 Philips risponde alle prescrizioni dell'art. 2 comma 1 del D. M. 28 Agosto 1995 n. 548.

Fatto a Eindhoven, il 12/11/1997

Philips Sound & Vision
Philips, Glaslaan 2, SFF 10
5616 JB Eindhoven, The Netherlands

English 4

English

Français 16

Français

Español 28

Español

Deutsch 40

Deutsch

Nederlands 52

Nederlands

Italiano 64

Italiano

Português 76

Português

Dansk 88

Dansk

Svenska 100

Svenska

Suomi 112

Suomi

Ελληνικά 124

Ελληνικά

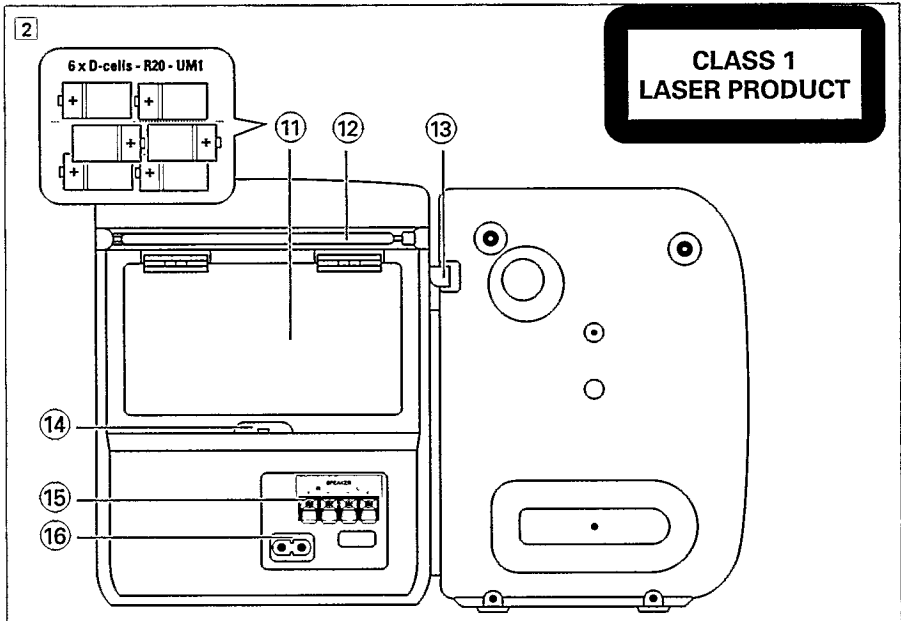
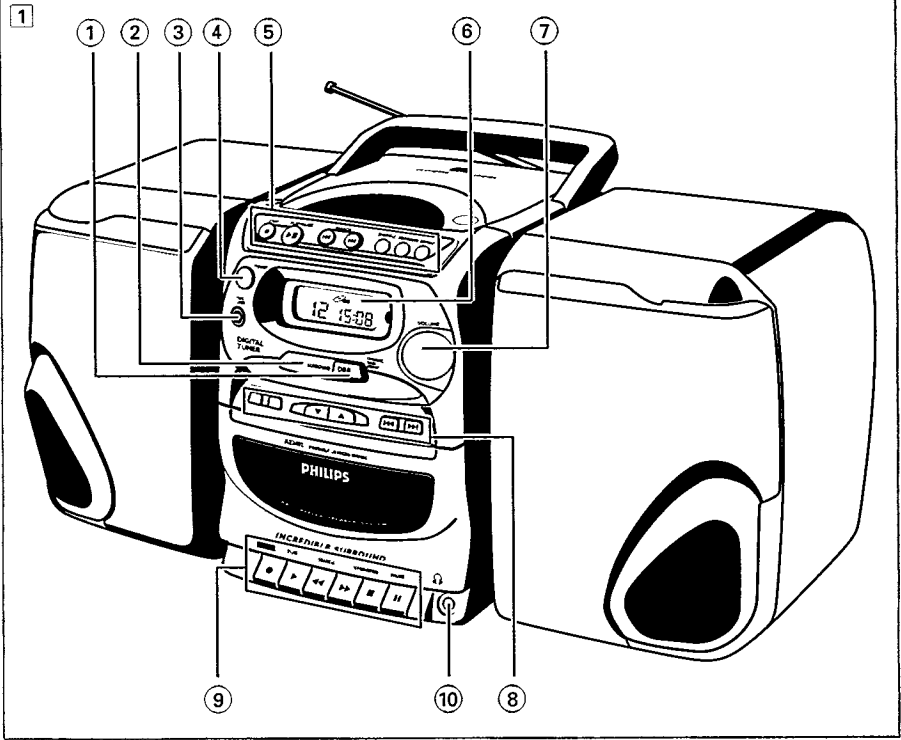

BOVEN- EN VOORKANT

Zie fig. 1

- ① **DBB Dynamic Bass Boost**- voor versterkte basweergave
- ② **INCREDIBLE SURROUND** - Om een overweldigend ruimtelijk geluid te creëren.
- ③ **CD TAPE TUNER** - Om de geluidsbron te kiezen.
- ④ **POWER** - Om het apparaat aan / uit te zetten.
- ⑤ **CD-SPELER:**
 - STOP ■** - Om het afspelen te beëindigen of een programma te wissen.
 - PLAY•PAUSE II** - Om het afspelen van een cd te starten of te onderbreken.
 - SEARCH ◀◀ of ▶▶** - Om een vorige of volgende passage binnen een nummer te zoeken. Om naar het begin van het huidige of van een vorig/volgend nummer te gaan.
 - SHUFFLE** - Om de nummers in willekeurige volgorde af te spelen.
 - PROGRAM** - Om nummers te programmeren en om het programma te controleren.
 - REPEAT** - Om een nummer, het cd-programma of de hele cd te herhalen.
 - OPEN / CLOSE** - Om de deur van het cd-vak te openen / te sluiten.
- ⑥ **Display** - Geeft de status van het apparaat weer.
- ⑦ **REMOTE SENSOR** - infraroodsensor voor de afstandsbediening.
- ⑦ **VOLUME** - Om het volume in te stellen.

⑧ DIGITALE TUNER:

PROGRAM - Om voorkeuzenders te programmeren.

BAND - Om het golfgebied te kiezen (FM/MW/LW)

PRESET - ▼ / ▲ (omlaag / omhoog)

- Om af te stemmen op een geprogrammeerde zender.

Tuning - ◀◀ / ▶▶ (omlaag / omhoog)

- Om af te stemmen op een radiozender.

⑨ CASSETTERECORDER-toetsen:

RECORD ● - Om een opname te starten.

PLAY ▶ - Om het afspelen te starten.

SEARCH ◀◀ / ▶▶ - Om de cassette versneld vooruit of achteruit te spelen.

STOP•OPEN ■ - Om het afspelen te beëindigen en het cassettevak te openen.

PAUSE II - Om het opnemen of afspelen te onderbreken.

- ⑩  - 3.5 mm-aansluitbus voor een stereo hoofdtelefoon.

ACHTERKANT

Zie fig. 2

- ⑪ **Batterijvak**
- ⑫ **Telescoopantenne** - Om de FM-ontvangst te verbeteren.
- ⑬ **Luidsprekerhendel** - Om de luidsprekerboxen los te maken.
- ⑭ **BEAT-schakelaar** - Om eventuele fluittonen te voorkomen bij het opnemen van MW (AM)- of LW-zenders (niet alle modellen hebben LW).
- ⑮ **Speakers** - Luidsprekeraansluitingen.
- ⑯ **AC MAINS** - Aansluitbus voor het netsnoer.

STROOMVOORZIENING

Batterijen (los verkrijgbaar)

Open het batterijvak en plaats er zoals aangegeven zes batterijen in, type R20, UM1 of D (bij voorkeur alkaline), met de (+) en (-)-polen op dezelfde manier als aangegeven binnenin het batterijvak.

Door verkeerd gebruik kunnen batterijen gaan lekken waardoor roest ontstaat in het batterijvak of waardoor de batterijen kunnen openbarsten.

Daarom:

- Gebruik geen verschillende types batterijen door elkaar, bijvoorbeeld alkaline met zink-koolstof.
Gebruik enkel batterijen van hetzelfde type voor het apparaat
- Als u nieuwe batterijen in het apparaat plaatst, vervang dan alle batterijen tegelijk.
- Verwijder de batterijen als ze leeg zijn of als u het apparaat langere tijd niet zult gebruiken.

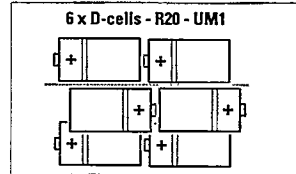

GEbruik VAN DE NETVOEDING

1. Controleer of de netspanning op het typeplaatje (op de onderkant van het apparaat) overeenkomt met de plaatselijke netspanning. Is dit niet het geval, neem dan contact op met uw leverancier of serviceorganisatie.
2. Verbind het netsnoer (verpakt binnenin het batterijvak) met de ingang MAINS ~ en het stopcontact.
 - Het apparaat is nu klaar voor gebruik.
3. Trek de stekker uit het stopcontact als u de netvoeding helemaal uit wilt schakelen.

Opmerking: Als het apparaat aangesloten is op het lichtnet en u heeft het apparaat met de POWER-toets uitgezet dan wordt een minimale hoeveelheid stroom verbruikt (2 watt).

ENERGIEBESPARENDE DISPLAYVERLICHTING

- De verlichting van het display werkt alleen als het apparaat aangesloten is op het lichtnet.

Aan- / uitzetten met POWER: Bespaar energie

Of u nu de netvoeding of de batterijvoeding gebruikt, u bespaart energie als u het apparaat na gebruik *altijd uitzet met de POWER-toets*.

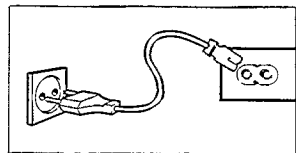
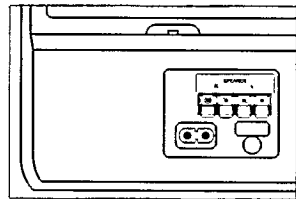

LUIDSPREKERS

AFNEEMBARE LUIDSPREKERS

Vastzetten van de luidsprekers

- Schuif de luidsprekers in de sleuven op de zijkanten van het apparaat. De luidsprekers klikken op hun plaats vast.

Losmaken van de luidsprekers

- Houd de hendel (op de hoek van de achterkant van de luidsprekers) ingedrukt en schuif de luidspreker naar boven.

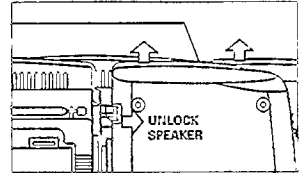

Aansluiten van de luidsprekers

1. Sluit de rechterluidspreker aan op de aansluiting R, met de rode gemerkte draad op de (+) en de zwarte draad op de (-).
2. Stop het afgestripte gedeelte van de draad in de aansluitklem met dezelfde kleur.
3. Sluit op dezelfde manier de linkerluidspreker aan op de aansluiting L en let erop dat u de rode gemerkte draad aansluit op de + en de zwarte draad op de -.

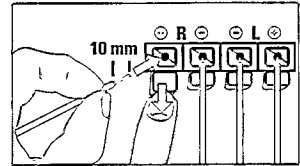

- Opmerking:** – In plaats van de bijgeleverde luidsprekers kunt u een paar luidsprekers met een impedantie van 4 ohm of hoger gebruiken. Gebruik echter geen luidsprekers met een lagere impedantie want die kunnen uw apparaat beschadigen.
- Wanneer u een hoofdtelefoon aangesloten heeft op de hoofdtelefoonaansluiting  dan worden de luidsprekers uitgeschakeld.

Nederlands

(NL)

Batterijen niet weggooien,
maar inleveren als KCA.



Met het oog op het milieu

Wij hebben de hoeveelheid verpakkingsmateriaal zoveel mogelijk beperkt en ervoor gezorgd dat de verpakking gemakkelijk in 3 materialen te scheiden is: karton (doos), polystyreenschuim (buffer) en polyethyleen (zakken, plastic beschermfolie)

Uw apparaat bestaat uit materialen die door een gespecialiseerd bedrijf gerecycled kunnen worden. Informeer waar u verpakkingsmateriaal, lege batterijen en oude apparatuur voor recycling kunt inleveren.

ALGEMENE BEDIENING

1. Druk op de POWER-toets om het apparaat aan te zetten.
2. Druk herhaaldelijk op de CD - TAPE - TUNER-toets om de geluidsbron te kiezen tot het gewenste apparaat in het display verschijnt.
3. Stel het volume in met de VOLUME knop.
4. Druk op de DBB-toets voor versterkte basweergave.
5. Druk op de INCREDIBLE SURROUND-toets om een overweldigend ruimtelijk geluidseffect te creëren.
→ De INCREDIBLE SURROUND-toets brandt als deze functie aanstaat.
6. Druk op de POWER-toets om het apparaat uit te zetten.

Opmerking

- Als het apparaat uitstaat dan;
- blijven de laatst gekozen geluidsbron en de voorkeuzenders bewaard in het geheugen van het apparaat;
 - wordt het volume automatisch ingesteld op 12.

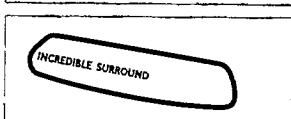
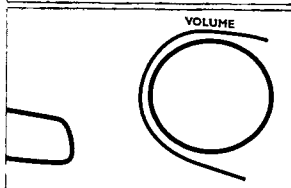
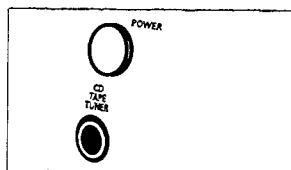

AFSTEMMEN OP EEN RADIOZENDER

1. Druk herhaaldelijk op de CD TAPE TUNER-toets tot in het display TUNER verschijnt.
→ In het display verschijnt kort 't' om aan te geven dat u TUNER gekozen heeft.
2. Druk op BAND om het golfgebied te kiezen.
Om af te stemmen op een radiozender: houd de TUNING-toets <<< of >>> op het apparaat ingedrukt en laat pas los als de frequenties op het display beginnen te lopen.
→ De radio stemt automatisch af op een zender die sterk genoeg is en in het display verschijnt 'Sr ch' (aan het zoeken).
3. Herhaal dit indien nodig tot u de gewenste zender gevonden heeft.
- Om af te stemmen op een zwakke zender: druk kort op TUNING <<< of >>> tot de ontvangst optimaal is of tot de juiste frequentie in het display verschijnt.
- Als STEREO in het display verschijnt, dan heeft u afgestemd op een FM-stereozender.

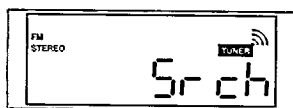
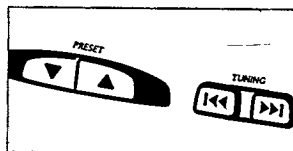

Verbeteren van de radio-ontvangst:

- Voor **FM**, moet u de telescoopantenne uittrekken. Klap de antenne neer en draai deze. Als het signaal te sterk is (in de buurt van een zender), schuif dan de antenne in elkaar.
- Voor **MW (AM)** en **LW**, heeft het apparaat een ingebouwde antenne zodat de telescoopantenne niet nodig is. Richt de antenne door het hele apparaat te draaien.

PROGRAMMEREN VAN RADIOZENDERS

U kunt in het totaal 29 radiozenders in het geheugen opslaan. Wanneer u afstemt op een geprogrammeerde zender dan verschijnt het bijbehorende nummer (1 tot 29) in het display.

1. Volg de stappen 1 tot en met 3 van het hoofdstuk **AFSTEMMEN OP EEN RADIOZENDER** om af te stemmen op de gewenste zender.
 - Als de frequentie reeds in het geheugen opgeslagen is dan verschijnt het geprogrammeerde nummer in het display.
2. Druk op PROGRAM om het programmeren te starten
 - In het display begint 'PROGRAM' (programmeren) te knippen.
3. Druk op een PRESET-toets (omhoog of omlaag) om een nummer van 1 tot 29 toe te kennen aan de geprogrammeerde zender.
4. Druk opnieuw op PROGRAM om te bevestigen.
5. Herhaal deze vier stappen voor elke zender die u onder een nummer in het geheugen wilt opslaan.
 - U kunt een geprogrammeerde zender wissen door een andere frequentie onder het betreffende nummer op te slaan.

Afstemmen op een geprogrammeerde zender

U kunt op twee manieren afstemmen op een geprogrammeerde zender:

- Druk op de PRESET ▼, ▲-toets (omlaag, omhoog) op het apparaat tot het nummer van de gewenste geprogrammeerde zender in het display verschijnt.

Gebruik van LW

Als u niet regelmatig naar de LW-band luistert, dan kunt u die met de keuzeschakelaar **BAND** op ON of OFF te zetten. Alle eerder opgeslagen voorkeuzenders worden gewist en moeten opnieuw worden geprogrammeerd.

1. In de stand radio (een willekeurig golfbereik), drukt u ongeveer 5 seconden op de toets **PROGRAM**.
 - Het display toont dan **LU off** (LW uit) of **LU on** (LW aan).
2. Herhaal stap 1 als u de LW-band opnieuw wilt in- of uitschakelen.

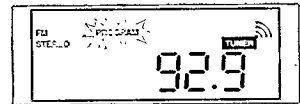
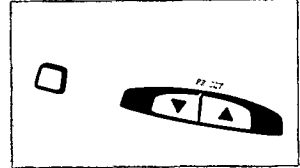

DISPLAY-INFORMATIE VOOR DE CD-FUNCTIES VANDE CD-SPELER

OPEN: Als u het cd-vak opent.

rEAd: Terwijl de cd-speler de inhoud van een cd uitleest.

– *Het totale aantal nummers en de speelduur:* als de speler stilstaat

no diSc: Er zit geen cd in de speler, of fout bij het gebruik van de cd-speler of probleem met de cd (zie Verhelpen van storingen)

– *Het huidige nummer en de verstreken speelduur:* tijdens het spelen van een cd. Als u op PAUSE gedrukt heeft dan wordt de informatie in het display vastgehouden en begint de verstreken speelduur te knippen.

– *SHUFFLE/REPEAT (ALL):* Wanneer u de bijbehorende manier van afspelen gekozen heeft.

– *SHUF.* verschijnt kort voor een willekeurig nummer begint te spelen wanneer u SHUFFLE kiest / wanneer u naar een vorig of volgend nummer gaat nadat u SHUFFLE gekozen heeft.

PROGRAM: Knippert tijdens het programmeren van nummers.

ProG: en het nummer (1-20) om aan te geven op welke plaats in het programma het door u gekozen nummer komt.

FULL: U kunt geen nummers meer programmeren.

CLr: Als u een cd-programma wist.

– *De speelduur en het totale aantal geprogrammeerde nummers:* als de speler stilstaat en aan het eind van een cd-programma.



AFSPELEN VAN EEN CD

1. Druk herhaaldelijk op de CD TAPE TUNER-toets tot in het display CD verschijnt.
2. Druk op OPEN • CLOSE om het cd-vak te openen
3. Leg een cd in de speler met de bedrukte kant naar boven en druk op OPEN • CLOSE om de deur van het cd-vak te sluiten.
4. Druk op PLAY • PAUSE ►|| om het afspelen te starten. Wilt u het afspelen tijdelijk onderbreken, druk dan op PLAY • PAUSE ►||. Druk opnieuw op PLAY • PAUSE ►|| om verder te gaan met afspelen.
6. Druk op STOP ■ om het afspelen van de cd te beëindigen.
7. Druk op de POWER-toets om het apparaat uit te zetten.

Opmerking: het afspelen van de cd stopt ook;

- wanneer u de deur van het cd-vak opent;
- aan het eind van de cd;
- wanneer u op de CD TAPE TUNER-toets drukt om TAPE of TUNER te kiezen;
- wanneer u op de POWER-toets drukt.

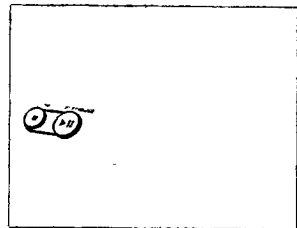

CD-SPELER

SEARCH ◀◀ of ▶▶

Kiezen van een ander nummer

- Druk op het apparaat eenmaal of herhaaldelijk op SEARCH ◀◀ of ▶▶ tot het gewenste nummer in het display verschijnt. U kunt ook één of meerdere keren op ◀◀ of ▶▶ op de afstandsbediening drukken om een ander nummer te kiezen.
- Als u een nummer kiest meteen nadat u de cd in de speler gelegd heeft of nadat u op PAUSE gedrukt heeft dan moet u op PLAY•PAUSE ▶▶II drukken om het afspelen te starten.

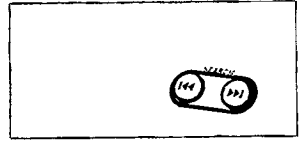

Zoeken naar een passage binnen een nummer

1. Houd uw vinger op SEARCH ◀◀ of ▶▶.
 - De cd wordt zachtjes en versneld afgespeeld.
2. Wanneer u de gewenste passage herkent, laat dan SEARCH ◀◀ of ▶▶ los.

Verschillende manieren van afspelen: SHUFFLE/REPEAT

U kunt de verschillende manieren van afspelen kiezen of wijzigen voor of tijdens het afspelen.

→ U kunt de manieren van afspelen ook combineren met de programmeerfunctie.

1. Druk voor of tijdens het afspelen op REPEAT/SHUFFLE tot de gewenste manier in het display verschijnt.

SHUFFLE - Alle nummer van de cd of van het programma worden in willekeurige volgorde afgespeeld.

SHUFFLE REPEAT ALL - De hele cd of het programma wordt in willekeurige volgorde telkens opnieuw herhaald.

REPEAT ALL - De hele cd wordt herhaald.

REPEAT (SHUFFLE REPEAT) - Het huidige (willekeurig gekozen) nummer wordt telkens opnieuw herhaald.

2. Wilt u de REPEAT/SHUFFLE-functie uitzetten, druk dan net zo vaak op de REPEAT/SHUFFLE-toets tot in het display geen enkele manier van afspelen nog aangegeven wordt.
 - U kunt ook op STOP ■ drukken om het afspelen te beëindigen.

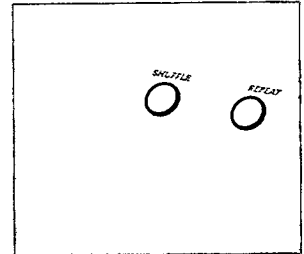

PROGRAMMEREN VAN CD-NUMMERS

Als de speler stilstaat, kunt u de nummers van een cd in de gewenste volgorde programmeren. U kunt elk nummer ook meer dan eens programmeren. In het totaal kunnen 20 nummers in het geheugen opgeslagen worden.

- Wanneer het programmeergeheugen vol is, verschijnt in het display FULL (vol). U kunt dan geen nummers meer toevoegen aan het huidige programma.



1. Druk op PROGRAM om het programmeren te starten.
→ In het display verschijnt PROGRAM en het volgnummer '1'.

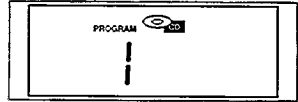

2. Kies het gewenste nummer met SEARCH ◀◀ of ▶▶ tot dit nummer in het display verschijnt.

3. Druk eenmaal op PROGRAM om het gewenste nummer vast te leggen.



→ In het display verschijnt kort de plaats van het nummer binnen het programma (volgnummer) en de speelduur van het programma, gevolgd door een bevestiging van het gekozen nummer en **ProG**.

4. Herhaal stap 2 en 3 om alle gewenste nummers op deze manier te kiezen en te programmeren.

5. Druk op PLAY • PAUSE ▶|| om het afspelen van het programma te starten.

Controleren van een programma

- Wilt u het door u ingegeven programma controleren, houd dan PROGRAM gedurende enkele seconden ingedrukt tot in het display de door u geprogrammeerde nummers één voor één verschijnen.

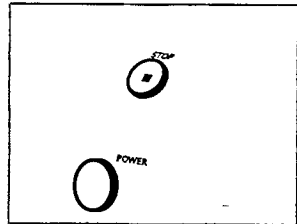

Wissen van een programma

U kunt een programma wissen door:

- tweemaal op STOP ■ te drukken;
- de deur van het cd-vak te openen;
- op de POWER-toets te drukken.

CASSETTERECORDER

AFSPELEN VAN EEN CASSETTE

1. Druk op STOP ● OPEN ■ om de cassettehouder te openen.
2. Plaats een bespeelde cassette in de houder en sluit de cassettehouder.
3. Druk op PLAY ► en de recorder begint te spelen.
4. Wilt u het afspelen tijdelijk onderbreken, druk dan op PAUSE ||. Druk opnieuw op PAUSE || om verder te gaan met afspelen.
5. Met ◀◀ of ▶▶ kunt u de cassette in beide richtingen spoelen.
6. Druk op STOP ● OPEN ■ om het afspelen te beëindigen.
→ De toetsen worden aan het eind van de cassette automatisch ontgrendeld behalve als u PAUSE || ingedrukt heeft.
7. Druk op de POWER-toets om het apparaat uit te zetten.

Opmerking: Als er tijdens het afspelen van een cd of na het kiezen van TUNER reeds een cassette in de houder zit dan kunt u direct TAPE (de cassette recorder) kiezen door op de PLAY ►-toets te drukken. Als de cassette recorder actief is (afspelen, snelspoelen) dan is het niet mogelijk een andere geluidsbron te kiezen. Als u een andere geluidsbron probeert te kiezen dan verschijnt in het display TAPE.

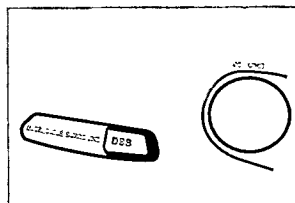
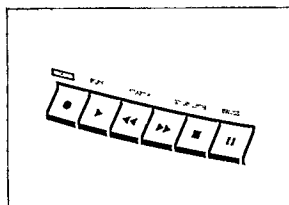

OPNEMEN OP EEN CASSETTE

Algemene informatie over opnemen op een cassette

- Opnemen is slechts geoorloofd als geen inbreuk wordt gemaakt op auteursrechten of andere rechten van derden.
- Dit apparaat is niet geschikt voor opnames op CHROME- (IEC II) of METAL-cassettes (IEC IV). Gebruik voor opnames een NORMAL-cassette (IEC I) waarvan de nokjes niet uitgebroken zijn.
- Het beste opnameniveau wordt automatisch ingesteld. De toetsen VOLUME, INCREDIBLE SOUND en DBB hebben geen invloed op de opname die bezig is.
- Gedurende de eerste 7 seconden wordt niet opgenomen omdat dan de aanloopband langs de opnamekop loopt.
- Om te voorkomen dat een cassette per ongeluk gewist wordt, houdt u de cassette met de kant die u wilt beveiligen naar u toe en breekt u het linkernokje uit. Op deze kant kan nu niet meer opgenomen worden. U kunt deze beveiliging weer ongedaan maken door een stukje plakband over de opening te plakken.
- Zo lang de PLAY ►- of RECORD ●-toets op het apparaat ingedrukt is, is het niet mogelijk om een andere geluidsbron te kiezen
Als u een andere geluidsbron probeert te kiezen tijdens het opnemen dan verschijnt in het display r EC.

SYNCHROON STARTEN BIJ OPNEMEN VAN EEN CD

1. Druk herhaaldelijk op de CD TAPE TUNER-toets tot in het display CD verschijnt.
2. Plaats een cd in de speler en stel indien u dat wenst een programma samen.
3. Druk op STOP•OPEN ■ om de cassettehouder te openen.
4. Plaats een blanco cassette in de cassetterecorder en sluit de cassettehouder.
5. Druk op RECORD ● om de opname te starten.
 - Het cd-programma begint automatisch vanaf het begin te spelen. U hoeft de cd-speler niet afzonderlijk te starten.
- Kiezen en opnemen van een bepaalde passage binnen een nummer
 - a. Druk op de SEARCH-toetsen ◀◀ of ▶▶ om de gewenste passage te vinden.
 - b. Druk op PAUSE op de cd-speler om te stoppen bij de gekozen passage.
 - c. Het opnemen start vanaf dit punt in het nummer op het moment dat u op RECORD ● drukt.
6. Wilt u het opnemen tijdelijk onderbreken, druk dan op PAUSE II. Druk opnieuw op PAUSE II om verder te gaan met opnemen.
7. Druk op STOP•OPEN ■ om het opnemen te beëindigen.

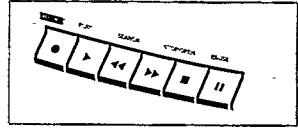

OPNEMEN VAN DE RADIO

1. Druk herhaaldelijk op de CD TAPE TUNER-toets tot in het display TUNER verschijnt.
2. Stem af op een radiozender met de TUNING-toetsen (Zie **AFSTEMMEN OP EEN RADIOZENDER**).
3. Druk op STOP•OPEN ■ om de cassettehouder te openen.
4. Plaats een blanco cassette in de cassetterecorder en sluit de cassettehouder.
5. Druk op RECORD ● om de opname te starten.
 - Als u een fluittoon hoort tijdens het opnemen van een MW/LW-zender dan kunt u dit voorkomen door de BEAT-schakelaar in een andere stand te zetten.
6. Wilt u het opnemen tijdelijk onderbreken, druk dan op PAUSE II. Druk opnieuw op PAUSE II om verder te gaan met opnemen.
7. Druk op STOP•OPEN ■ om het opnemen te beëindigen.



ONDERHOUD

WAARSCHUWINGEN & ALGEMEEN ONDERHOUD

- Zet het apparaat op een harde, vlakke ondergrond zodat het niet om kan vallen.
- Bescherm het apparaat, de cd's, de batterijen en cassettes tegen vocht, regen, zand, direct zonlicht of extreem hoge temperaturen (zoals bij verwarmingsapparatuur of in een auto die in de volle zon geparkeerd staat).
- Leg niets op het apparaat. De versterker geeft warmte af die vrij moet kunnen ontsnappen. Let er dan ook op dat er voldoende ventilatieruimte rondom het apparaat is (minimaal 15 cm).
- De mechanische delen van de cd-speler en de cassetterecorder zijn voorzien van zelfsmerende lagers en mogen dus niet gesmeerd of geolied worden.
- U kunt het apparaat schoonmaken met een licht bevochtigde zeemlap. Gebruik geen schoonmaakmiddelen die alcohol, spiritus, ammonia of schuurmiddel bevatten want die kunnen het apparaat beschadigen.

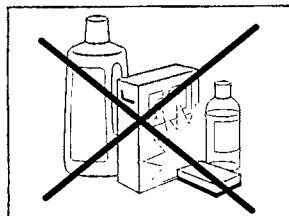
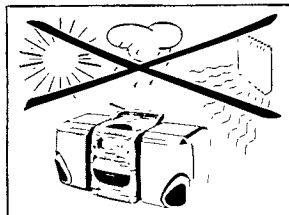

ONDERHOUD VAN DE CD-SPELER

- Raak de lens van de cd-speler nooit aan.
- De lens kan beslaan als het apparaat vanuit de kou in een warme ruimte gebracht wordt. Het afspelen van een cd is dan niet mogelijk. Laat de cd-speler enige tijd acclimatiseren.
- U kunt de cd het eenvoudigst uit het doosje nemen door in het midden te drukken terwijl u de cd optilt. Houd de cd's altijd bij de rand vast en berg ze na gebruik weer op in het doosje om te voorkomen dat er krassen of vuil op komen.
- Maak de cd schoon door met een zachte, pluïsvrije doek vanuit het midden in een rechte lijn naar de rand te wrijven. Gebruik geen schoonmaakmiddelen want deze kunnen de cd beschadigen.
- Schrijf nooit op een cd en plak er geen stickers op.

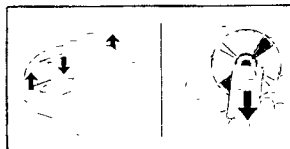

ONDERHOUD VAN DE RECORDER

Om verzekerd te zijn van een goede geluidskwaliteit bij het opnemen en afspelen, moet u de aangegeven delen (A), (B) en (C) telkens na ongeveer 50 uur gebruik of gemiddeld één keer per maand schoonmaken. Gebruik een wattenstaafje met een beetje alcohol of speciale reinigingsvloeistof voor cassettekoppen.

- Druk op STOP • OPEN ■ om de cassettehouder te openen.
- Druk op PLAY ► en maak de rubber aandrukrol (C) schoon.
- Druk vervolgens op PAUSE II en maak de toonas (B) en de koppen (A) schoon.
- Druk na het schoonmaken op STOP • OPEN ■.

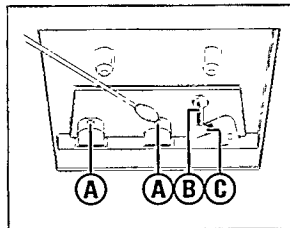

Opmerking: U kunt de koppen (A) ook schoonmaken door eens in de maand een reinigingscassette af te spelen.

VERHELPEN VAN STORINGEN

Als zich een probleem voordoet, controleer dan eerst de punten op de onderstaande lijst voor u het apparaat ter reparatie aanbiedt. Kunt u het probleem niet oplossen aan de hand van deze aanwijzingen, raadpleeg dan uw leverancier of serviceorganisatie.

WAARSCHUWING: Probeer in geen geval zelf het apparaat te repareren want dan vervalt de garantie.

PROBLEEM

- *MOGELIJKE OORZAAK*
- OPLOSSING

Geen geluid/geen voedingsspanning

- *Het VOLUME staat te zacht.*
- Zet het VOLUME harder.
- *De hoofdtelefoon is aangesloten.*
- Haal de stekker van de hoofdtelefoon uit het apparaat.
- *De batterijen zijn leeg.*
- Vervang de batterijen door nieuwe.
- *De batterijen zijn verkeerd geplaatst.*
- Plaats de batterijen op de juiste manier.
- *Het netsnoer is niet goed aangesloten.*
- Sluit het netsnoer op de juiste manier aan.
- *Er zitten goede batterijen in het apparaat maar het netsnoer is nog aangesloten.*
- Haal het netsnoer uit het stopcontact en het apparaat

Ernstige brom of ruis

- *Apparaat staat te dicht bij een TV, videorecorder of computer*
- Vergroot de afstand

Het linker- en rechtergeluidskanaal zijn verwisseld/Geen geluid van de linker- of rechterkan

- *De luidsprekers zijn verkeerd aangesloten*
- Sluit de luidsprekers op de juiste manier aan:
L op links, R op rechts

Matige radio-ontvangst

- *Het radio-antennesignaal is te zwak*
- Richt de antenne voor optimale ontvangst:
- FM: telescoop-antenne neerklappen en draaien
- MW/LW: het hele apparaat draaien

Zwak basgeluid

- *De luidsprekers zijn niet in fase.*
- Sluit de luidsprekers op de juiste manier aan, de (+)-pool (rode, gemerkte draad) op de '+'; de (-)-pool (zwarte, ongemerkte draad) op de '-'.

Het afspelen van een cd lukt niet

- *De cd is beschadigd of vuil.*
- Vervang de cd of maak deze schoon, zie Onderhoud.
- *De lens van de laser is beslagen*
- Wacht tot de lens geacclimatiseerd is.

De cd-speler slaat nummers over

- *De cd is beschadigd of vuil.*
- Vervang de cd of maak deze schoon.
- *De functie PROGRAM of SHUFFLE is ingeschakeld.*
- Zet de PROGRAM- of SHUFFLE-functie uit.

Slecht cassettegeluid

- *Stof en vuil op de koppen, de toonas of de aandrukrol.*
- Maak de koppen enzovoort schoon, zie Onderhoud.
- *Het cassettype dat u gebruikt, is niet geschikt (METAL of CHROME).*
- Gebruik voor opnames een NORMAL-cassette (IEC I).

Het opnemen lukt niet

- *De cassettenokjes zijn uitgebroken.*
- Plak een stukje plakband over de opening heen.

*Dit apparaat voldoet aan de radio-ontstoringseisen van de Europese Unie.
Het typeplaatje bevindt zich op de onderkant van het apparaat.*

AUSTRALIA

Philips product warranty for Australia

Warranty conditions valid for Colour Television, Video Cassette Recorders, Audio Systems, and Portable Audio.

The benefits given to the purchaser by this warranty are in addition to all other rights and remedies which the purchaser has in respect of the product under the Trade Practices Act or other Commonwealth or State Law.

Philips Sound and Vision warrants its products to the purchaser as follows and subject to the stated conditions.

12 months free service

Any defect in materials or workmanship in the product occurring within 12 months from the original date of purchase will be rectified free of charge by Philips Service or one of our authorised service centers.

Conditions of warranty

1. All claims for warranty service should be made to your nearest Philips Service Branch or to a Philips authorised service dealer. Reasonable evidence of date of purchase must be provided.
2. This warranty extends only to defects occurring under normal use of the product when operated in accordance with the instructions.
3. Home service within the normal service area of Philips Service or one of our authorised service centres will be provided for television receivers with screen size 59cm and above. All other products are to be brought or sent to your nearest Philips Service Branch or to an authorised service centre.
4. This warranty does not cover:
 - a) Mileage or traveling time, pickup or delivery, cost of insurance.
 - b) Service costs arising from failure to correctly adjust the controls of the product or to observe the instructions, or inspections that reveal that the product is in normal working order.
 - c) Product failures caused by misuse, neglect, normal wear and tear, accidental breakage, transit damage, inexpert repairs or modification by unauthorised persons, lightning strikes, vermin infestation or liquid spillage.
 - d) Cleaning of video or audio heads.
 - e) Inadequate receiving antennae.
 - f) Replacement of worn or used batteries, styli or other consumables.

The conditions contained in this warranty replace and override the provisions of the World-Wide Guarantee for Products sold in Australia.

Philips Service Branches

To contact your nearest Philips Service Branch call **13 13 92** from anywhere in Australia.

Sydney
Technology Park
Australia Centre
3 Figtree Drive
Homebush NSW 2140

Newcastle & Central Coast
984 Hunter Street
Newcastle West NSW 2302

P Perth
1 Fredrick Street
Belmont WA 6104

Melbourne
Cnr Wellington &
Springvale Roads
Mulgrave VIC 3170

Brisbane
10 Graystone Street
Tingalpa QLD 4173

Also Service Centres:
Adelaide
348 Torrens Road
Croydon Park SA 5008

Hobart
2A Pierce Street
Moonah TAS 7009

Wollongong
1/216 Corrnall Street
Wollongong NSW 2500

Canberra
Unit F,
66-70 Maryborough Street
Fyshwick ACT 2609

Service is also provided through 1,200 accredited service dealers throughout Australia. To find out about your nearest centre, call **13 13 92**.

Call us direct on the Philips Customer Helpline

Philips customer care lasts as long as you keep the product. Whenever you need any information on the care or operation of your product, remember it's always best to go straight to the source. Phone Philips Helpline direct on

13 13 91
7 days a week

— your call is always welcome.

Please record the following information for your records and keep in a safe place.

Model No:.....

Serial No:.....

Please retain your purchase receipt which is required to claim service under warranty.

Philips Electronics Australia Limited
ACN 008 445 743, 3 Figtree Drive
Homebush NSW 2140

Version 2 C9/87, FFCP-030

NEW ZEALAND

Guarantee and Service for New Zealand

Thank-you for purchasing this quality Philips product. Philips New Zealand Ltd guarantees this product against defective components and faulty workmanship for a period of 12 months. Any defect in materials or workmanship occurring within 12 months from the date of purchase subject to the following conditions will be rectified free of charge by the retailer from whom this product was purchased.

Conditions

1. The product must have been purchased in New Zealand. As proof of purchase, retain the original sales docket indicating the date of purchase.
2. The guarantee applies only to faults caused by defective components, or faulty workmanship on the part of the manufacturer.
3. The guarantee does not cover failures caused by misuse, neglect, normal wear and tear, accidental breakage, use on the incorrect voltage, use contrary to operating instructions, or unauthorised modification to the product or repair by an unauthorised technician.
4. Reasonable evidence (in the form of a sales docket) must be supplied to indicate that the product was purchased no more than 12 months prior to the date of your claim.
5. In the event of a failure, Philips shall be under no liability for any injury, or any loss or damage caused to property or products other than the product under guarantee.

This guarantee does not prejudice your rights under common law and statute, and is in addition to the normal responsibilities of the retailer and Philips.

How to claim

Should your Philips product fail within the guarantee period, please return it to the retailer from whom it was purchased. In most cases the retailer will be able to satisfactorily repair or replace the product.

However, should the retailer not be able to conclude the matter satisfactorily, or if you have other difficulties claiming under this guarantee, please contact

The Guarantee Controller

Philips New Zealand Ltd.

✉ P.O. Box 41.021

Auckland

☎ (09) 84 94 160

fax ☎ (09) 84 97 858

MEXICO NOM

Garantía para México

Este aparato está fabricado con materiales de alta calidad y ha sido cuidadosamente verificado. Philips, por lo tanto, da a usted una garantía de 12 meses a partir de su fecha de compra.

La garantía ampara la reposición de las piezas defectuosas debidas a fallas en su montaje o en los materiales, incluyendo la mano de obra necesaria para su reemplazo en nuestras Sucursales o talleres autorizados.

En caso de fallas en su aparato le rogamos se sirva poner en contacto con su distribuidor.

Esta garantía no cubrirá las averías que resulten como consecuencia de una instalación incorrecta del aparato, manifiesto maltrato o uso inadecuado del mismo.

Philips se obliga a reparar y devolver a usted su aparato en un plazo no mayor de 30 días hábiles contados a partir de la fecha de haber ingresado su aparato a uno de nuestros talleres.

Para que esta garantía sea válida, es necesario que el certificado que figura en la parte posterior de esté instructivo haya sido debidamente llenado en el momento de la compra del aparato.

En caso de extravío del certificado con la presentación de la factura o remisión de su aparato podrá hacer efectiva la garantía correspondiente.

Si usted tiene alguna duda o pregunta que no le pueda solucionar su distribuidor, por favor ponerse en contacto con:

Centro de Servicio Philips
Bld. de los Ferrocarriles No.339
Col. Industrial Vallejo, 02300
México, D.F.
☎ 728-42 00

Centro de Información al Consumidor
☎ 368-77 88 ó 91 (800) 504-62 00

AZ 2402 - Portable CD Micro Sytem

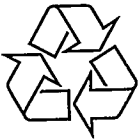

3140 115 24692

Meet PHILIPS at the internet: <http://www.philips.com>



TCtext/RB/9750