

# PHILIPS

AZ 2402 Portable CD Micro System

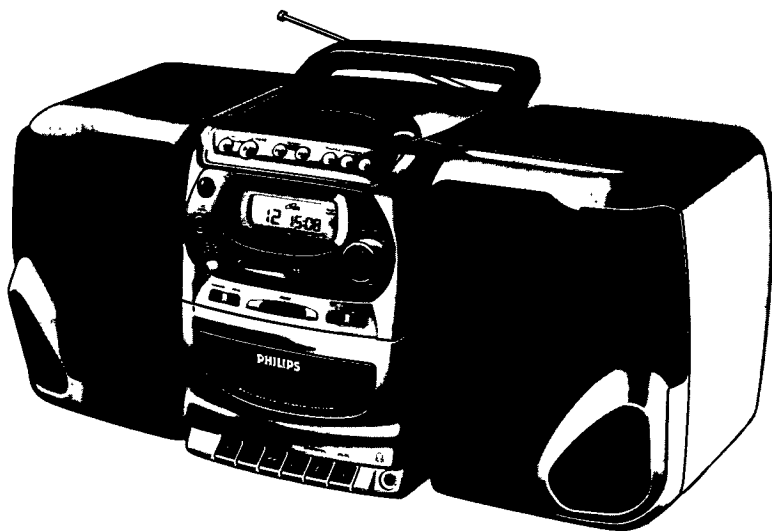

Instructions for use  
Mode d'emploi  
Instrucciones de manejo  
Bedienungsanleitung  
Gebruiksaanwijzing  
Istruzioni per l'uso  
Manual de utilização  
Brugsanvisning  
Bruksanvisning  
Käyttöohje  
Οδηγίες χρήσεως



# PHILIPS

## Important notes for users in the U.K.

### Mains plug

This apparatus is fitted with an approved moulded 13 Amp plug. To change a fuse in this type of plug proceed as follows:

- Remove fuse cover and fuse
- Fix new fuse which should be a BS1362 5 Amp, A.S.T.A. or BSI approved type.
- Refit the fuse cover.

If the fitted plug is not suitable for your socket outlets, it should be cut off and an appropriate plug fitted in its place.

If the mains plug contains a fuse, this should have a value of 5 Amp. If a plug without a fuse is used, the fuse at the distribution board should not be greater than 5 Amp.

**Note:** The severed plug must be disposed to avoid a possible shock hazard should it be inserted into a 13 Amp socket elsewhere.

### How to connect a plug

The wires in the mains lead are coloured with the following code: blue = neutral (N), brown = live (L). As these colours may not correspond with the colour markings identifying the terminals in your plug, proceed as follows:

- Connect the blue wire to the terminal marked N or coloured black
- Connect the brown wire to the terminal marked L or coloured red
- Do not connect either wire to the earth terminal in the plug, marked E (or  $\perp$ ) or coloured green (or green and yellow)

Before replacing the plug cover, make certain that the cord grip is clamped over the sheath of the lead - not simply over the two wires. Copyright in the U.K.:

Recording and playback of material may require consent. See Copyright Act 1956 and The Performer's Protection Acts 1958 to 1972.

## **(N)** Norge

**Advarsel:** For å redusere faren for brann eller elektrisk støt, skal apparatet ikke utsettes for regn eller fuktighet.

Typeskilt finnes på apparatens underside.

**Observer:** Nettbryteren er sekundært innkoplet. Den innebygde nettdelen er derfor ikke frakoplet nettet så lenge apparatet er tilsluttet nettkontakten.

## **(I)** Italia

### DICHIARAZIONE DI CONFORMITÀ

Si dichiara che l'apparecchio AZ 2402 Philips risponde alle prescrizioni dell'art. 2 comma 1 del D. M. 28 Agosto 1995 n. 548.

Fatto a Eindhoven, il 12/11/1997

Philips Sound & Vision  
Philips, Glaslaan 2, SFF 10  
5616 JB Eindhoven, The Netherlands

English ..... 4

English

Français ..... 16

Français

Español ..... 28

Español

Deutsch ..... 40

Deutsch

Nederlands ..... 52

Nederlands

Italiano ..... 64

Italiano

Português ..... 76

Português

Dansk ..... 88

Dansk

Svenska ..... 100

Svenska

Suomi ..... 112

Suomi

Ελληνικά ..... 124

Ελληνικά

1

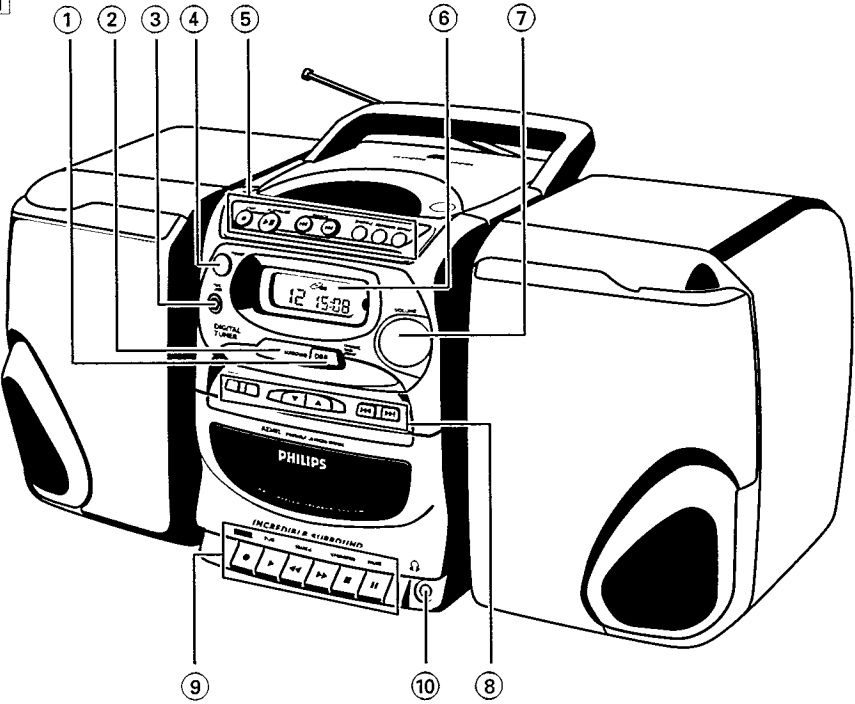

2

6 x D-cells - R20 - UM1

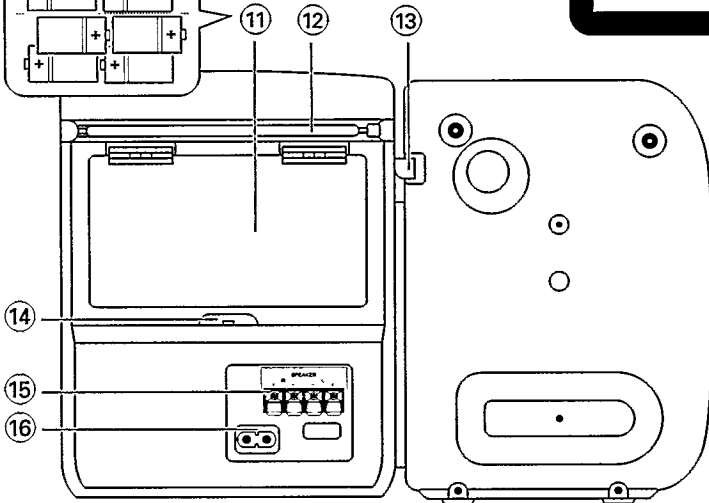
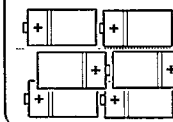

**CLASS 1  
LASER PRODUCT**

## PANNELLO SUPERIORE E PANNELLO ANTERIORE *Vedere la fig. 1*

- ① **DBB Dynamic Bass Boost** - Para aumentare il livello delle frequenze basse
- ② **INCREDIBLE SURROUND** - Per creare un suono surround potenziato al massimo
- ③ **CD TAPE TUNER** - Per selezionare una sorgente sonora
- ④ **POWER** - Per accendere/spengere l'apparecchio
- ⑤ **LETTORE DI CD:**
  - STOP ■** - Per arrestare la riproduzione o cancellare un programma
  - PLAY•PAUSE II** - Per avviare o interrompere la lettura del CD
  - SEARCH ◀◀ or ▶▶** - Per saltare o ricercare indietro e in avanti un brano
  - Per saltare all'inizio di un brano corrente/precedente o successivo
  - SHUFFLE** - Per selezionare la riproduzione dei brani in ordine casuale.
  - PROGRAM** - Per programmare i brani e rivedere il programma.
  - REPEAT** - Per ripetere un brano, un programma del CD o tutto un CD.
  - OPEN / CLOSE** - Per aprire/ chiudere la piastra CD.
- ⑥ **Display** - per indicare lo stato dell'apparecchio
- ⑦ **VOLUME** - Per regolare il livello del volume

- ⑧ **SINTONIZZATORE DIGITALE:**
  - PROGRAM** - Per programmare le stazioni preimpostate
  - BAND** - Per selezionare una banda d'onde (FM/MW/LW)
  - PRESET** - ▼ / ▲ (basso / alto)  
- Per selezionare una stazione preimpostata.
  - Tuning** - ◀◀ / ▶▶ (basso / alto)  
- Per sintonizzarsi sulle stazioni radio.
- ⑨ **Tasti del REGISTRATORE A CASSETTE:**
  - RECORD ●** - Per avviare la registrazione
  - PLAY ▶** - Per avviare la riproduzione
  - SEARCH ◀◀ / ▶▶** - Per riavvolgere/avvolgere velocemente il nastro.
  - STOP•OPEN ■** - Per arrestare la riproduzione ed aprire il comparto cassette.
  - PAUSE II** - Per arrestare la registrazione o la riproduzione.
- ⑩  - presa cuffie stereo 3,5 mm

## PANNELLO POSTERIORE *Vedere la fig. 2*

- ⑪ **Alloggiamento batterie**
- ⑫ **Antenna telescopica** - Per migliorare la ricezione in FM.
- ⑬ **Leva altoparlant** - Per sbloccare le casse degli altoparlanti.
- ⑭ **Interruttore BEAT** - Per eliminare i fischi durante le registrazioni MW (AM) o LW (LW possibile solo su alcune versioni)
- ⑮ **SPEAKERS** - Terminali degli altoparlanti.
- ⑯ **AC MAINS** - Presa per il conduttore di rete.

## ALIMENTAZIONE

### Batterie (opzionali)

Aprire l'alloggiamento delle batterie ed inserirvi nel modo illustrato sei batterie di tipo R20, elementi D o UM1 (preferibilmente alcaline), secondo la polarità indicata dai simboli (+) e (-) all'interno dell'alloggiamento.

*Un uso scorretto delle batterie può causare dispersioni elettrolitiche, con conseguente esplosione delle stesse o corrosione dell'alloggiamento.*

Pertanto:

- Non usare contemporaneamente tipi diversi di batterie, ad es. alcalino con carbonato di zinco.
- Usare solo un tipo di batterie per l'apparecchio.
- Quando si inseriscono batterie nuove, sostituirle tutte contemporaneamente.
- Rimuovere le batterie se sono esaurite o se non dovranno essere usate per un lungo periodo.

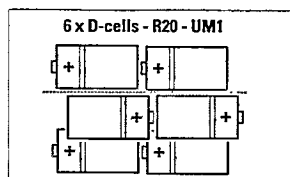

## RETE DI ALIMENTAZIONE

1. Controllare che la tensione di rete corrisponda a quella locale indicata sulla piastrina del modello (sulla base dell'apparecchio). Se ciò non dovesse essere, consultare il rivenditore o il servizio assistenza.
2. Collegare il conduttore di rete (nell'alloggiamento delle batterie) alla presa MAINS ~ ed alla presa a muro.
  - L'apparecchio è pronto per l'uso.
3. Per disattivare completamente l'alimentazione di rete, staccare la spina dalla presa a muro.

**Nota:** e l'apparecchio è collegato all'alimentazione ed il pulsante POWER è in posizione 'spento', una quantità minima di potenza, pari a 2 Watt, verrà erogata dalla rete.

### DISPLAY CON ILLUMINAZIONE POSTERIORE A RISPARMIO DI ENERGIA

- L'illuminazione del display funziona solo se l'apparecchio è collegato all'alimentazione di rete.

### POWER acceso/spento: Risparmio di energia

Sia che si usi l'alimentazione di rete o a batterie, per evitare un consumo inutile di energia portare *sempre* il pulsante POWER in posizione 'spento' dopo avere usato l'apparecchio.

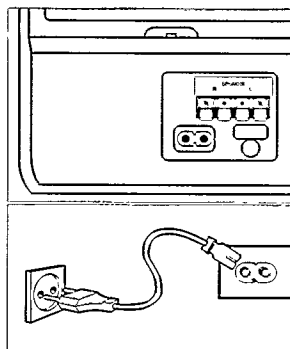

# ALTOPARLANTI

## ALTOPARLANTI SMONTABILI

### Collegamento degli altoparlanti

- Fare scorrere verso il basso gli altoparlanti entro i manicotti posti sui fianchi dell'apparecchio, sino ad agganciarli in posizione.

### Estrazione degli altoparlanti

- Tenere premuta la leva (sull'angolo posteriore dell'altoparlante) e fare scorrere l'altoparlante verso l'alto.

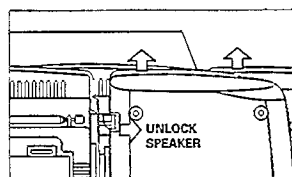

### Collegamento degli altoparlanti

1. Collegare l'altoparlante di destra al terminale R, con il cavo contrassegnato rosso su (+) e quello nero su (-).
2. Agganciare la sezione sporgente di cavo al terminale di colore corrispondente.
3. Ripetere la procedura di cablaggio dell'altoparlante di sinistra al terminale L, collegando il cavo rosso a + e quello nero a -.

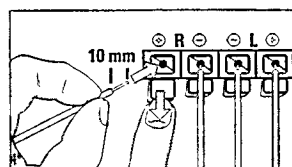

**Nota:** – È possibile usare altoparlanti diversi da quelli forniti, purchè abbiano un'impedenza minima di 4 ohm. Non utilizzare altoparlanti con un'impedenza minore, perchè si potrebbe danneggiare l'apparecchio.

- Quando si collegano le cuffie alla presa , si scollegano gli altoparlanti.

italiano

### Informazioni di carattere ambientale

Non è stato usato materiale di imballaggio in eccesso. E' stato fatto il possibile per rendere l'imballaggio facilmente separabile in tre monomateriali: cartone (scatola), polistirolo espanso (paracolpi) e polietilene (sacchetti, fogli di espanso protettivi)

**L'apparecchio è composto di materiali che possono essere riciclati se smontati da una compagnia specializzata. Osservare le norme locali relative all'eliminazione di materiali di imballaggio, batterie scariche ed apparecchiature obsolete.**

## FUNZIONAMENTO GENERALE

1. Premere il pulsante POWER per accendere l'apparecchio.
2. Premere ripetutamente il pulsante CD - TAPE - TUNER per selezionare la sorgente sonora, sino ad indicare sul display il modo desiderato.
3. Regolare il volume mediante il controllo VOLUME.
4. Regolare para aumentare il livello delle frequenze basse premendo DBB.
5. Potenziare il suono surround premendo il pulsante INCREDIBLE SURROUND .  
→ Il pulsante INCREDIBLE SURROUND si illumina all'attivazione.
6. Per spegnere l'apparecchio, portare il pulsante POWER in posizione 'spento'.

### Nota:

Quando l'apparecchio è spento: l'ultima fonte selezionata e le stazioni preimposte verranno mantenute nella memoria dell'apparecchio.

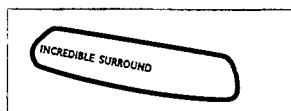
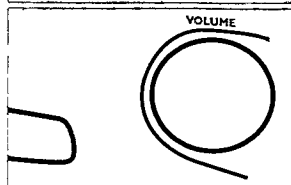
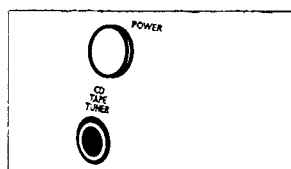

## SINTONIZZAZIONE SULLE STAZIONI RADIO

1. Premere ripetutamente il pulsante CD TAPE TUNER sino a visualizzare TUNER .  
→ *Sc* appare brevemente sul display per indicare che avete impostato il modo TUNER.
2. Premere BAND per selezionare la gamma di lunghezze d'onda. Sintonizzarsi sulle stazioni radio, premendo il pulsante TUNING ◀◀ o ▶▶ sull'apparecchio, sino a quando la frequenza inizia a scorrere sul display, prima di rilasciare il tasto.  
→ La radio si sintonizza automaticamente su una stazione di buona ricezione e 'Sc h' (ricerca) appare sul display.
3. Se necessario, ripetere l'operazione sino a trovare la stazione desiderata.
  - Per sintonizzarsi su un trasmettitore debole, premere leggermente TUNING ◀◀ o ▶▶ sino a trovare la migliore ricezione o a visualizzare sul display la frequenza esatta.
  - Quando si riceve un trasmettitore FM-stereo, appare STEREO sul display.

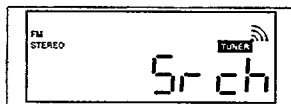
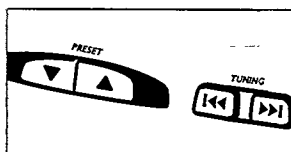

### Per migliorare la ricezione radio:

- Per la ricezione in **FM**, estrarre l'antenna telescopica. Inclinare e ruotarla, accorciandola se il segnale è troppo forte (in caso di vicinanza eccessiva ad un trasmettitore).
- Per la ricezione in **MW (AM)** e **LW**, l'apparecchio è dotato di un'antenna incorporata, che rende inutile l'utilizzo di quella telescopica. Dirigere l'antenna ruotando tutto l'apparecchio.

# SINTONIZZATORE DIGITALE

## PROGRAMMAZIONE DELLE STAZIONI RADIO

Si possono memorizzare sino a 29 stazioni radio. Quando ci si sintonizza sulla stazione preimpostata, appare sul display il relativo numero preimpostato (da 1 a 29).

1. Sintonizzarsi sulla stazione desiderata, seguendo i tre passi illustrati in **SINTONIZZAZIONE SULLE STAZIONI RADIO**.  
→ Se la frequenza è già memorizzata, appare sul display il numero preimpostato.
2. Premere PROGRAM per attivare la programmazione  
→ 'PROGRAM' (programma) inizia a lampeggiare sul display.
3. Premere PRESET (alto o basso) per assegnare un numero alla stazione preimpostata da 1 a 29.
4. Premere nuovamente PROGRAM per confermare l'impostazione.
5. Ripetere i suddetti quattro passi per memorizzare altre frequenze e preimpostazioni.  
– Si può cancellare un numero preimpostato, memorizzando al posto di questo un'altra frequenza.

### Sintonizzazione sulle stazioni preimpostate

Vi sono due modi per sintonizzarsi sulle stazioni preimpostate:

- Premere PRESET ▼, ▲ (basso, alto) sull'apparecchio, sino a visualizzare sul display il numero preimpostato desiderato.

### Uso di LW

Se non ascoltate frequentemente trasmissioni LW, è possibile disattivare questa banda di frequenze nel selettore di banda **BAND**. Tuttavia tutte le stazioni predefinite verranno cancellate e sarà necessario riprogrammarle.

1. In modalità radio (qualsiasi banda d'onda), premete **PROGRAM** per almeno 5 secondi.  
– Il display riporta brevemente la scritta **LU off** (LW disabilitata) o **LU on** (LW abilitata).
2. Ripetete il punto 1 se desiderate modificare nuovamente lo stato di attivazione della banda LW.

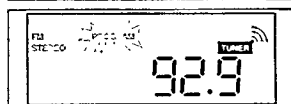
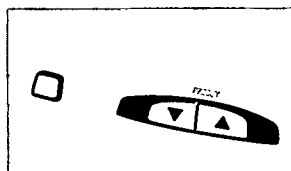



## INDICAZIONI DEL DISPLAY DEL CD

**OPEN:** Quando si apre la piastra CD.

**rEAd:** Quando il lettore del CD esegue una scansione del contenuto di un intero CD

– *Numero totale dei brani e tempo di riproduzione:* in modo di arresto

**no diSc:** se non è inserito alcun disco o se si è verificato un errore nel funzionamento del CD o con il CD (vedere Diagnostica)

– *Numero di brano corrente e tempo di riproduzione trascorso:* durante la lettura del CD. Se si è premuto PAUSE, il display si blocca ed il tempo di riproduzione trascorso lampeggia.

– **SHUFFLE/REPEAT (ALL):** quando si attiva il relativo modo

– **SHUF:** appare brevemente prima della riproduzione di un brano in modo casuale se si seleziona il modo SHUFFLE / si salta al brano successivo o precedente in modo SHUFFLE

**PROGRAM:** lampeggia durante la programmazione dei brani

**ProG:** ed il numero (1-20) indica la posizione di un brano selezionato in un programma

**FULL:** impossibile programmare altri brani

**CLr:** quando si annulla il programma di un CD

– *Tempo di riproduzione e numero totale dei brani programmati:* in posizione di arresto o alla fine del programma di un CD.



## LETTURA DI UN CD

1. Premere ripetutamente il pulsante CD TAPE TUNER sino a visualizzare CD.
2. Premere OPEN•CLOSE per aprire la piastra CD
3. Inserire il CD con il lato inciso rivolto verso l'alto e premere OPEN•CLOSE per chiudere la piastra del CD.
4. Avviare la riproduzione premendo PLAY•PAUSE ►II.
5. Premere PLAY•PAUSE ►II per interrompere la riproduzione. Premere nuovamente PLAY•PAUSE ►II per riprendere la lettura del CD.
6. Premere STOP ■ per arrestare la riproduzione del CD.
7. Premere POWER per spegnere l'apparecchio.

**Nota:** la lettura di un CD si arresta anche quando:

- la piastra CD è aperta;
- il CD ha raggiunto la fine;
- premere il pulsante CD TAPE TUNER per il modo TAPE o TUNER ;
- premere il pulsante POWER

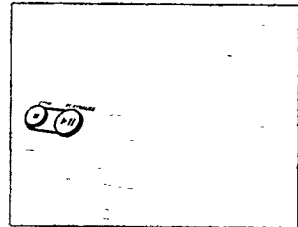

## SEARCH ◀◀ ◻ ▶▶

### Selezione di un brano diverso

- Sull'apparecchio premere SEARCH ◀◀ ◻ ▶▶ una o più volte sino a visualizzare sul display il numero del brano desiderato. Oppure sul telecomando premere ◀◀ ◻ ▶▶ una o più volte per saltare i brani.
- Se si è selezionato un numero di brano subito dopo avere inserito un CD o dopo avere premuto PAUSE, premere PLAY•PAUSE ▶|| per avviare la riproduzione.



### Ricerca di un passaggio in un brano

1. Con il dito sul comando, premer SEARCH ◀◀ ◻ ▶▶.  
→ Il CD viene riprodotto ad alta velocità e a basso volume
2. Rilasciare SEARCH ◀◀ ◻ ▶▶ non appena si individua il passaggio desiderato.

## Vari modi di riproduzione: SHUFFLE/REPEAT

Si possono selezionare e variare i diversi modi di riproduzione prima o durante la riproduzione stessa.

→ I modi di riproduzione possono anche essere combinati con la funzione del programma.

1. Premere REPEAT/SHUFFLE di riproduzione prima o durante la riproduzione stessa sino a quando la funzione desiderata appare sul display.

**SHUFFLE** - Tutti i brani del CD o del programma vengono riprodotti in ordine casuale.

**SHUFFLE REPEAT ALL** - Per ripetere ininterrottamente tutto il CD o il programma.

**REPEAT ALL** - Ripete tutto il CD.

**REPEAT (SHUFFLE REPEAT)** - Riproduce ininterrottamente il brano corrente (casuale).

2. Per abbandonare il modo REPEAT/SHUFFLE, premere ripetutamente il relativo pulsante SHUFFLE o REPEAT sino a quando i diversi modi SHUFFLE/REPEAT non saranno più visibili sul display.  
→ IÈ anche possibile premere STOP ■ per abbandonare la riproduzione.

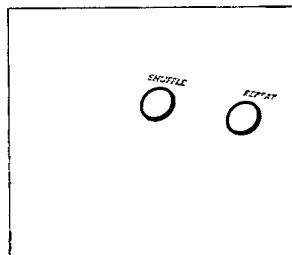

## PROGRAMMAZIONE DEI NUMERI DEI BRANI

In posizione di arresto, programmare i brani del CD secondo la sequenza desiderata. Ogni brano può essere memorizzato più volte. Si possono inserire in memoria sino a 20 brani.

- Se la memoria del programma è piena, il display indica FULL (pieno) e non si potranno aggiungere altri brani al programma corrente.

1. Premere PROGRAM per immettere il modo di programmazione.
  - Il display indicherà PROGRAM ed il numero di brano '1'.
2. Selezionare il brano desiderato mediante SEARCH ◀◀ o ▶▶ sino a visualizzare sul display il numero di brano desiderato.
3. Memorizzare il brano desiderato premendo una volta PROGRAM.
  - Il display visualizzerà brevemente il numero del brano secondo la sequenza del programma ed il tempo di riproduzione di questo, seguito dalla conferma del numero di brano selezionato e **Prog**.
4. Ripetere i passi 2 e 3 per selezionare e memorizzare in questo modo tutti i brani desiderati.
5. Premere PLAY • PAUSE ▶▶ per avviare la lettura del programma del CD.

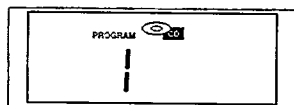

### Controllo di un programma

- Per rivedere il programma impostato, tenere premuto per pochi secondi PROGRAM sino a variare il contenuto del display ed indicare in sequenza i numeri dei brani memorizzati.

### Cancellazione di un programma

Per cancellare un programma:

- premere due volte STOP ■;
- aprire la piastra CD;
- premere il pulsante POWER.

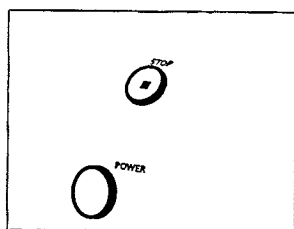

# REGISTRATORE A CASSETTA

## LETTURA DELLA CASSETTE

1. Premere STOP•OPEN ■ per aprire il comparto cassette.
2. Inserire una cassetta registrata e chiudere il comparto cassette.
3. Premere PLAY ► per avviare la riproduzione.
4. Premere PAUSE II per brevi interruzioni. Premere nuovamente PAUSE II per riprendere la lettura della cassetta.
5. Se si preme ◀◀ o ▶▶, è possibile riavvolgere velocemente il nastro in entrambe le direzioni.
6. Per arrestare la riproduzione, premere STOP•OPEN ■.  
→ I tasti vengono rilasciati automaticamente alla fine del nastro, a meno che non sia stato attivato PAUSE II.
7. Per spegnere l'apparecchio, premere il pulsante POWER.

**Nota:** Durante la lettura del CD o in modo TUNER, se il comparto cassette è già pieno, si può passare direttamente al modo TAPE premendo il tasto PLAY ►.

Se il registratore è attivato (riproduzione, avvolgere), non sarà possibile cambiare ad un'altra fonte. Se si prova di cambiare ad un'altra fonte, il display indica tAPE.

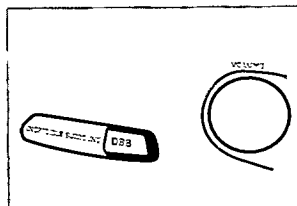
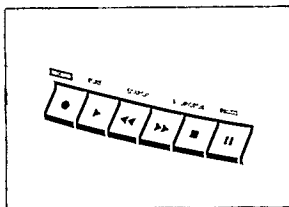

Italiano

## REGISTRAZIONE A CASSETTA

### Informazioni generali sulla registrazione a cassetta

- La registrazione è permessa nella misura in cui non vengano infrante le leggi sul copyright o altri diritti di terzi.
- Questa piastra non è adatta per la registrazione su cassette di tipo AL CROMO (IEC II) o METALLO (IEC IV). Per la registrazione si dovranno usare solo cassette di tipo NORMALE (IEC I) con le linguette integre.
- Il livello di registrazione viene regolato automaticamente. La variazione dei comandi VOLUME, INCREDIBLE SURROUND o DBB non interferisce con la registrazione in corso.
- La registrazione non ha luogo nei primi 7 secondi, quando la coda del nastro passa attraverso le testine del registratore.
- Per prevenire la cancellazione accidentale di una registrazione, porre di fronte a sè il lato della cassetta da proteggere e rompere la linguetta di sinistra. La registrazione su questo lato non sarà più possibile. Per annullare questa precauzione, coprire le linguette con un pezzo di nastro adesivo.
- Sino a quando i tasti PLAY ► o RECORD ● sono premuti sull'apparecchio non sarà possibile cambiare ad un'altra fonte. Se si prova di cambiare ad un'altra fonte durante una registrazione, il display indica r EC.

# REGISTRATORE A CASSETTA

## REGISTRAZIONE CD AD AVVIO SINCRONIZZATO

1. Premere ripetutamente il pulsante CD TAPE TUNER sino a visualizzare CD
2. Inserire un CD e, se lo si desidera, programmare i numeri dei brani.
3. Premere STOP•OPEN ■ per aprire il comparto cassette.
4. Inserire una cassetta vuota nella piastra cassette e chiudere il comparto.
5. Premere RECORD ● per avviare la registrazione.  
→ L'avvio del programma CD inizia automaticamente dall'inizio del programma. Non è necessario avviare separatamente il lettore di CD.  
→ Per selezionare e registrare un passaggio particolare di un brano
  - a. Premere i comandi SEARCH ◀◀ ◻ ▶▶ per individuare il passaggio.
  - b. Premere PAUSE sul lettore di CD per arrestarsi sul passaggio selezionato.
  - c. La registrazione inizierà dal punto esatto del brano in cui si preme RECORD ●.
6. Per brevi interruzioni, premere il tasto della piastra PAUSE ||. Per riprendere la registrazione, premere nuovamente PAUSE ||.
7. Premere STOP•OPEN ■ per arrestare la registrazione.

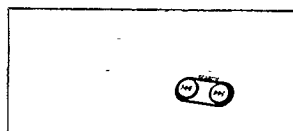
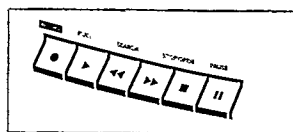

## REGISTRAZIONE DALLA RADIO

1. Premere ripetutamente il pulsante CD TAPE TUNER sino a visualizzare TUNER.
2. Sintonizzarsi sulla stazione radio desiderata mediante il comando TUNING (Vedere 'SINTONIZZAZIONE SULLE STAZIONI RADIO').
3. Premere STOP•OPEN ■ per aprire il comparto cassette.
4. Inserire un nastro vuoto nella piastra cassette e chiudere il comparto.
5. Premere RECORD ● per avviare la registrazione.  
→ Se si sente un fischio durante la registrazione di una stazione radio MW/LW, questo può essere eliminato portando su una posizione differente il pulsante BEAT.
6. Per brevi interruzioni, premere il tasto della piastra PAUSE ||. Per riprendere la registrazione, premere nuovamente PAUSE ||.
7. Premere STOP•OPEN ■ per arrestare la registrazione.

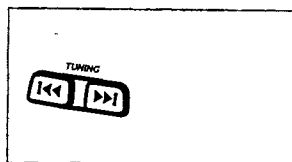

## PRECAUZIONI E MANUTENZIONE GENERALE

- Poggiare l'apparecchio su di una superficie solida e piatta, in modo che non stia inclinato.
- Non esporre l'apparecchio, i CD, le batterie o le cassette ad umidità, pioggia, polvere, raggi solari o ad alte temperature, ad esempio nelle vicinanze di un impianto di riscaldamento o nelle auto parcheggiate al sole.
- Non coprire l'apparecchio. L'apparecchio produce del calore che deve dissiparsi liberamente; verificare, pertanto, che vi sia sufficiente ventilazione intorno ad esso. E' necessaria una distanza minima di 15 cm.
- Le parti meccaniche del lettore di CD e la piastra a cassetta contengono dei cuscinetti autolubrificanti, che non devono essere oliati nè lubrificati.
- Per pulire l'apparecchio è sufficiente usare un panno di camoscio leggermente inumidito con acqua. Non usare detergenti a base di alcool, spirito, ammoniaca o abrasivi, che potrebbero danneggiare l'alloggiamento dell'apparecchio.

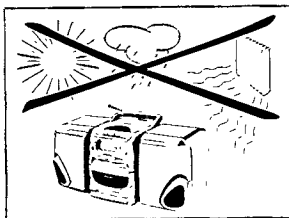

## MANUTENZIONE DEL CD

- Non toccare mai la lente del lettore di CD.
- È possibile che l'apparecchio si appanni se si sposta il lettore di CD da un ambiente freddo ad uno caldo. In questo caso, il lettore di CD non si avvierà; sarà necessario dargli il tempo per acclimatarsi.
- Per estrarre un CD dalla sua custodia, sollevarlo premendo il piccolo fuso centrale. Afferrare sempre il CD dai bordi e rimetterlo nella sua custodia dopo l'uso, per evitare graffi e polvere.
- Per pulire il CD, passarvi sopra in linea retta, dal centro verso il bordo, un panno morbido e privo di filacce. Non usare detergenti che potrebbero danneggiare il disco.
- Non scrivere mai su di un CD e non attaccarvi sopra adesivi.

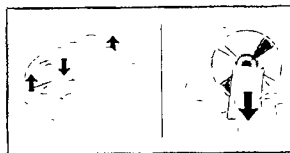

## MANUTENZIONE DEL REGISTRATORE

Per assicurare una buona qualità di registrazione e riproduzione, pulire le parti denominate (A), (B) e (C) ogni 50 ore di funzionamento o, in media, una volta al mese. Usare un batuffolo di cotone leggermente inumidito con alcool o con un apposito fluido per la pulitura delle testine.

- Aprire lo sportello del comparto cassette premendo STOP • OPEN ■.
- Premere PLAY ► e pulire i rullini pressori di gomma (C).
- Premere, quindi, PAUSE ■■ e pulire gli alberini di trascinamento (B) e le testine (A).
- Al termine della pulitura, premere STOP • OPEN ■.

**Nota:** la pulitura delle testine (A) può essere effettuata anche facendo girare una speciale cassetta di pulizia.

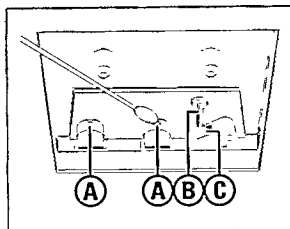

# INDIVIDUAZIONE DEI MALFUNZIONAMENTI

In caso di malfunzionamento, controllare innanzitutto i punti elencati di seguito prima di richiedere la riparazione dell'apparecchio. Se non si è in grado di risolvere il problema con queste indicazioni, consultare il rivenditore o il servizio assistenza.

**ATTENZIONE:** non cercare in nessun caso di riparare l'apparecchio da soli, perchè ciò invaliderebbe la garanzia.

## **PROBLEMA**

– CAUSA POSSIBILE

- RIMEDIO

## **Mancanza di suono/alimentazione**

– Il **VOLUME** non è regolato.

- Regolare il **VOLUME**.

– Le cuffie non sono collegate.

- Scollegare le cuffie.

– Le batterie sono esaurite.

- Inserire batterie nuove.

– Le batterie non sono inserite bene.

- Inserire bene le batterie.

– Il conduttore di rete non è collegato bene.

- Collegare bene il conduttore di rete.

– Le batterie sono inserite, ma il conduttore di rete è ancora inserito e collegato.

- Estrarre la spina dalla presa MAINS e dall'apparecchio.

## **Forte ronzio o rumore nella radio**

– Sistema troppo vicino a TV, videoregistratore o computer

- Aumentate la distanza

## **Suono di sinistra e destra**

**invertito/mancanza di suono da un altoparlante**

– Gli altoparlanti sono collegati male.

- Collegare bene gli altoparlanti: L a sinistra, R a destra.

## **Scadente ricezione della radio**

– Debole segnale antenna radio

- FM: orientate l'antenna telescopica per una migliore ricezione;
- MW/LW: ruotate l'intero apparecchio

## **Toni di basso deboli**

– Gli altoparlanti sono fuori fase.

- Collegare bene i poli degli altoparlanti, con il polo '+' (filo contrassegnato rosso) in '+'; il polo '-' (filo nero/non contrassegnato) in '-'.

## **La riproduzione CD non si avvia**

– Il CD è molto graffiato o sporco.

- Sostituire o pulire il CD, vedere Manutenzione.

– La lente laser è appannata.

- Attendere che la lente si sia acclimatata.

## **Il CD salta le tracce**

– Il CD è danneggiato o sporco.

- Sostituire o pulire il CD.

– PROGRAM/SHUFFLE è attivo.

- Disattivare la funzione PROGRAM/SHUFFLE.

## **Cattiva qualità sonora della cassetta**

– Polvere e sporczia su testine, alberino di trascinamento o rullino pressore.

- Pulire le testine, ecc., vedere Manutenzione.

– Uso di tipi di cassette incompatibili (METALLO o CROMO).

- Usare solo cassette di tipo NORMALE (IEC I) per la registrazione.

## **La registrazione non si avvia**

– Una più linguette possono essere rotte.

- Applicare un pezzo di nastro adesivo sullo spazio della linguetta mancante.

Questo apparecchio è conforme ai requisiti sulle interferenze radio della Comunità Europea.  
La piastrina del modello si trova sulla base dell'apparecchio.

# AUSTRALIA

## Philips product warranty for Australia

Warranty conditions valid for Colour Television, Video Cassette Recorders, Audio Systems, and Portable Audio.

The benefits given to the purchaser by this warranty are in addition to all other rights and remedies which the purchaser has in respect of the product under the Trade Practices Act or other Commonwealth or State Law.

Philips Sound and Vision warrants its products to the purchaser as follows and subject to the stated conditions.

### 12 months free service

Any defect in materials or workmanship in the product occurring within 12 months from the original date of purchase will be rectified free of charge by Philips Service or one of our authorised service centers.

### Conditions of warranty

1. All claims for warranty service should be made to your nearest Philips Service Branch or to a Philips authorised service dealer. Reasonable evidence of date of purchase must be provided.
2. This warranty extends only to defects occurring under normal use of the product when operated in accordance with the instructions.
3. Home service within the normal service area of Philips Service or one of our authorised service centres will be provided for television receivers with screen size 59cm and above. All other products are to be brought or sent to your nearest Philips Service Branch or to an authorised service centre.
4. This warranty does not cover:
  - a) Mileage or traveling time, pickup or delivery, cost of insurance.
  - b) Service costs arising from failure to correctly adjust the controls of the product or to observe the instructions, or inspections that reveal that the product is in normal working order.
  - c) Product failures caused by misuse, neglect, normal wear and tear, accidental breakage, transit damage, inexpert repairs or modification by unauthorised persons, lightning strikes, vermin infestation or liquid spillage.
  - d) Cleaning of video or audio heads.
  - e) Inadequate receiving antennae.
  - f) Replacement of worn or used batteries, styli or other consumables.

The conditions contained in this warranty replace and override the provisions of the World-Wide Guarantee for Products sold in Australia.

### Philips Service Branches

To contact your nearest Philips Service Branch call **13 13 92** from anywhere in Australia.

#### Sydney

Technology Park  
Australia Centre  
3 Figtree Drive  
Homebush NSW 2140

#### Newcastle & Central Coast

984 Hunter Street  
Newcastle West NSW 2302

#### Perth

1 Fredrick Street  
Belmont WA 6104

#### Melbourne

Cnr Wellington &  
Springvale Roads  
Mulgrave VIC 3170

#### Brisbane

10 Graystone Street  
Tingalpa QLD 4173

#### Also Service Centres:

#### Adelaide

348 Torrens Road  
Croydon Park SA 5008

#### Hobart

2A Pierce Street  
Moonah TAS 7009

#### Wollongong

1/216 Corral Street  
Wollongong NSW 2500

#### Canberra

Unit F,  
66-70 Maryborough Street  
Fyshwick ACT 2609

Service is also provided through 1,200 accredited service dealers throughout Australia. To find out about your nearest centre, call **13 13 92**.

### Call us direct on the Philips Customer Helpline

Philips customer care lasts as long as you keep the product. Whenever you need any information on the care or operation of your product, remember it's always best to go straight to the source. Phone Philips Helpline direct on

**13 13 91**  
**7 days a week**

— your call is always welcome.

Please record the following information for your records and keep in a safe place.

Model No:.....

Serial No:.....

***Please retain your purchase  
receipt which is required to  
claim service under warranty.***

Philips Electronics Australia Limited  
ACN 008 445 743, 3 Figtree Drive  
Homebush NSW 2140

Version 2 09/87, FFCP-030



# NEW ZEALAND

## Guarantee and Service for New Zealand

Thank-you for purchasing this quality Philips product.

Philips New Zealand Ltd guarantees this product against defective components and faulty workmanship for a period of 12 months. Any defect in materials or workmanship occurring within 12 months from the date of purchase subject to the following conditions will be rectified free of charge by the retailer from whom this product was purchased.

### Conditions

1. The product must have been purchased in New Zealand. As proof of purchase, retain the original sales docket indicating the date of purchase.
2. The guarantee applies only to faults caused by defective components, or faulty workmanship on the part of the manufacturer.
3. The guarantee does not cover failures caused by misuse, neglect, normal wear and tear, accidental breakage, use on the incorrect voltage, use contrary to operating instructions, or unauthorised modification to the product or repair by an unauthorised technician.
4. Reasonable evidence (in the form of a sales docket) must be supplied to indicate that the product was purchased no more than 12 months prior to the date of your claim.
5. In the event of a failure, Philips shall be under no liability for any injury, or any loss or damage caused to property or products other than the product under guarantee.

This guarantee does not prejudice your rights under common law and statute, and is in addition to the normal responsibilities of the retailer and Philips.

### How to claim

Should your Philips product fail within the guarantee period, please return it to the retailer from whom it was purchased. In most cases the retailer will be able to satisfactorily repair or replace the product.

However, should the retailer not be able to conclude the matter satisfactorily, or if you have other difficulties claiming under this guarantee, please contact

### The Guarantee Controller

Philips New Zealand Ltd.

✉ P.O. Box 41.021

Auckland

☎ (09) 84 94 160

fax ☎ (09) 84 97 858

# MEXICO NOM

## Garantía para México

Este aparato está fabricado con materiales de alta calidad y ha sido cuidadosamente verificado. Philips, por lo tanto, da a usted una garantía de 12 meses a partir de su fecha de compra.

La garantía ampara la reposición de las piezas defectuosas debidas a fallas en su montaje o en los materiales, incluyendo la mano de obra necesaria para su reemplazo en nuestras Sucursales o talleres autorizados.

En caso de fallas en su aparato le rogamos se sirva poner en contacto con su distribuidor.

Esta garantía no cubrirá las averías que resulten como consecuencia de una instalación incorrecta del aparato, manifiesto maltrato o uso inadecuado del mismo.

Philips se obliga a reparar y devolver a usted su aparato en un plazo no mayor de 30 días hábiles contados a partir de la fecha de haber ingresado su aparato a uno de nuestros talleres.

Para que esta garantía sea válida, es necesario que el certificado que figura en la parte posterior de esté instructivo haya sido debidamente llenado en el momento de la compra del aparato.

En caso de extravío del certificado con la presentación de la factura o remisión de su aparato podrá hacer efectiva la garantía correspondiente.

Si usted tiene alguna duda o pregunta que no le pueda solucionar su distribuidor, por favor ponerse en contacto con:

**Centro de Servicio Philips**  
**Bld. de los Ferrocarriles No.339**  
**Col. Industrial Vallejo, 02300**  
**México, D.F.**  
☎ 728-42 00

**Centro de Información al Consumidor**  
☎ 368-77 88 ó 91 (800) 504-62 00

# AZ 2402 - Portable CD Micro Sytem

---

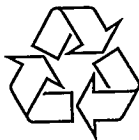

3140 115 24692

Meet PHILIPS at the internet: <http://www.philips.com>



TCtext/RB/9750