

PHILIPS

AZ 2402 Portable CD Micro System

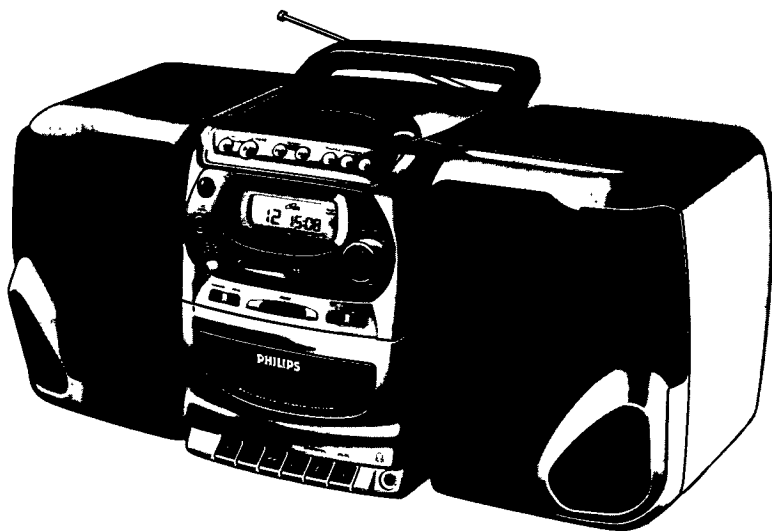

Instructions for use
Mode d'emploi
Instrucciones de manejo
Bedienungsanleitung
Gebruiksaanwijzing
Istruzioni per l'uso
Manual de utilização
Brugsanvisning
Bruksanvisning
Käyttöohje
Οδηγίες χρήσεως



PHILIPS

Important notes for users in the U.K.

Mains plug

This apparatus is fitted with an approved moulded 13 Amp plug. To change a fuse in this type of plug proceed as follows:

- Remove fuse cover and fuse
- Fix new fuse which should be a BS1362 5 Amp, A.S.T.A. or BSI approved type.
- Refit the fuse cover.

If the fitted plug is not suitable for your socket outlets, it should be cut off and an appropriate plug fitted in its place.

If the mains plug contains a fuse, this should have a value of 5 Amp. If a plug without a fuse is used, the fuse at the distribution board should not be greater than 5 Amp.

Note: The severed plug must be disposed to avoid a possible shock hazard should it be inserted into a 13 Amp socket elsewhere.

How to connect a plug

The wires in the mains lead are coloured with the following code: blue = neutral (N), brown = live (L). As these colours may not correspond with the colour markings identifying the terminals in your plug, proceed as follows:

- Connect the blue wire to the terminal marked N or coloured black
- Connect the brown wire to the terminal marked L or coloured red
- Do not connect either wire to the earth terminal in the plug, marked E (or \perp) or coloured green (or green and yellow)

Before replacing the plug cover, make certain that the cord grip is clamped over the sheath of the lead - not simply over the two wires. Copyright in the U.K.:

Recording and playback of material may require consent. See Copyright Act 1956 and The Performer's Protection Acts 1958 to 1972.

(N) Norge

Advarsel: For å redusere faren for brann eller elektrisk støt, skal apparatet ikke utsettes for regn eller fuktighet.

Typeskilt finnes på apparatens underside.

Observer: Nettbryteren er sekundært innkoplet. Den innebygde nettdelen er derfor ikke frakoplet nettet så lenge apparatet er tilsluttet nettkontakten.

(I) Italia

DICHIARAZIONE DI CONFORMITÀ

Si dichiara che l'apparecchio AZ 2402 Philips risponde alle prescrizioni dell'art. 2 comma 1 del D. M. 28 Agosto 1995 n. 548.

Fatto a Eindhoven, il 12/11/1997

Philips Sound & Vision
Philips, Glaslaan 2, SFF 10
5616 JB Eindhoven, The Netherlands

English 4

English

Français 16

Français

Español 28

Español

Deutsch 40

Deutsch

Nederlands 52

Nederlands

Italiano 64

Italiano

Português 76

Português

Dansk 88

Dansk

Svenska 100

Svenska

Suomi 112

Suomi

Ελληνικά 124

Ελληνικά

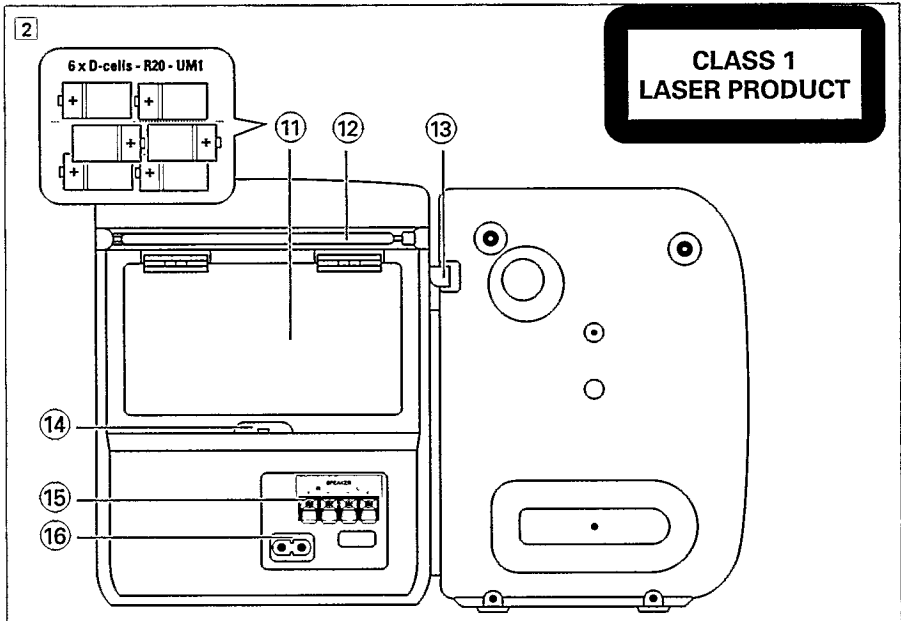
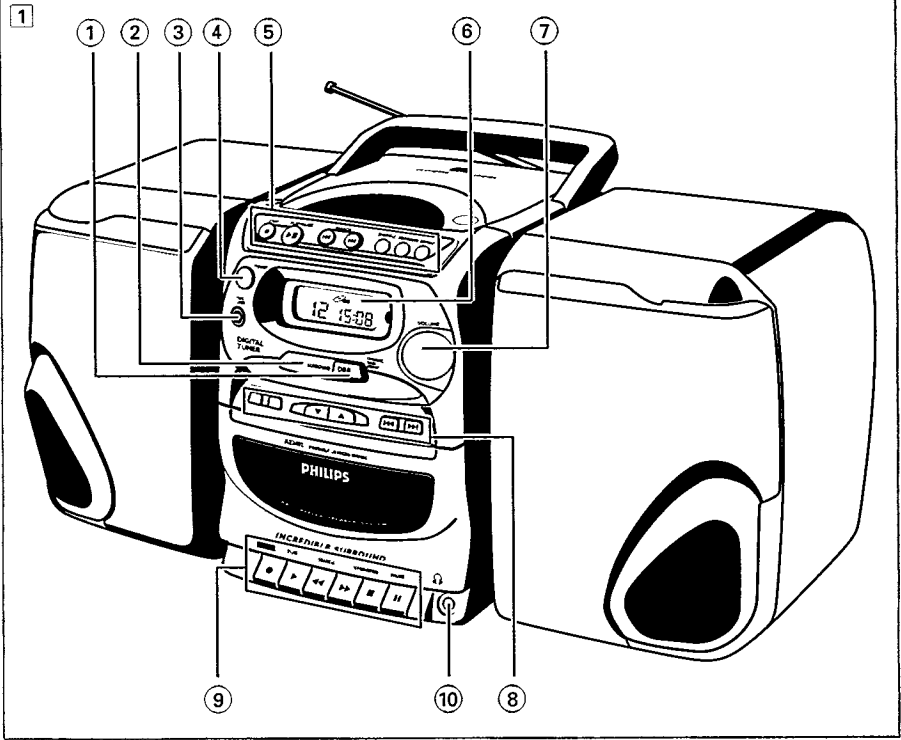

COMMANDES

PANNEAU SUPERIEUR ET AVANT

Voir Fig. 1

- ① **DBB Dynamic Bass Boost** - Pour renforcer les basses
- ② **INCREDIBLE SURROUND** - Pour créer un effet sonore spatial amélioré.
- ③ **CD TAPE TUNER** - Pour sélectionner la source de son.
- ④ **POWER** - Pour allumer/éteindre l'appareil.
- ⑤ **LECTEUR DE CD:**
 - STOP ■** - Pour arrêter la lecture ou effacer un programme.
 - PLAY•PAUSE II** - Pour démarrer ou interrompre la lecture du CD.
 - SEARCH ◀◀ ou ▶▶** - Pour sauter, rechercher vers l'arrière ou vers l'avant dans une plage. Pour sauter au début d'une plage courante/précédente ou suivante.
 - SHUFFLE** - Pour sélectionner la lecture de plages au hasard.
 - PROGRAM** - Pour programmer des plages et revoir le programme.
 - REPEAT** - Pour repasser une plage, un programme de CD ou un CD complet.
 - OPEN / CLOSE** - Pour ouvrir/fermer le tiroir de CD.
- ⑥ **Affichage** - Pour indiquer l'état de l'appareil.
- ⑦ **VOLUME** - Pour régler le niveau du volume.

⑧ TUNER NUMERIQUE:

PROGRAM - Pour programmer des stations prééglées.

BAND - Pour sélectionner la bande d'ondes (FM/MW/LW)

PRESET - ▼ / ▲ (vers le bas / vers le haut)
- Pour sélectionner une station prééglée.

Tuning - ◀◀ / ▶▶ (vers le bas / vers le haut)
- Pour rechercher des stations radio.

⑨ Touches de la PLATINE DE CASSETTE:

RECORD ● - Pour commencer à enregistrer.

PLAY ▶ - Pour commencer la lecture.

SEARCH ◀◀ / ▶▶ - Pour rembobiner/bobiner rapidement la bande.

STOP•OPEN ■ - Pour arrêter la lecture et ouvrir le compartiment de la cassette.

PAUSE II - Pour interrompre l'enregistrement ou la lecture..

- ⑩  - prise de casque stéréo de 3,5 mm

PANNEAU ARRIERE

Voir Fig. 2

- ⑪ **Compartment de piles**
- ⑫ **Antenne télescopique** - Pour améliorer la réception FM.
- ⑬ **Levier de haut-parleur** - Pour débloquer les boîtes de haut-parleur.
- ⑭ **Interrupteur BEAT** - Pour éliminer tout sifflement en enregistrement MW (AM) ou LW (LW uniquement dans certaines versions)
- ⑮ **Speakers** - Bornes de haut-parleur.
- ⑯ **AC MAINS** - Prise de cordon secteur.

ALIMENTATION SECTEUR

Piles (en option)

Ouvrez le compartiment de piles, puis insérez de la manière indiquée six piles de type R20, UM1 ou D (de préférence des piles alcalines), en respectant la polarité correcte, comme indiqué par les symboles (+) et (-) à l'intérieur du compartiment.

Une utilisation incorrecte risque d'entraîner des fuites d'électrolyte et une corrosion du compartiment voire un éclatement des piles.

Par suite:

- Ne mélangez pas de piles de différents types, par exemple des piles alcalines avec des piles de carbonat de zinc. N'utilisez que des piles du même type pour l'appareil.
- Lors de l'insertion de nouvelles piles, remplacez toutes les piles en même temps.
- Enlevez les piles, si elles sont épuisées, ou si on n'envisage pas de les utiliser pendant longtemps.

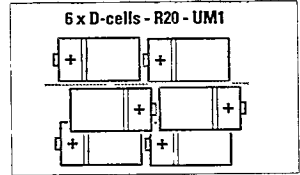

Français

ALIMENTATION

1. Vérifiez que la tension secteur indiquée sur la plaque signalétique (en dessous de l'appareil la base de l'appareil) correspond à la tension secteur locale. Si ce n'est pas le cas, contactez le revendeur ou l'organisation d'entretien.
2. Reliez le cordon secteur (qui se trouve dans le compartiment de piles) à la prise MAINS ~ et à la prise murale.
→ L'appareil est maintenant prêt à être utilisé.
3. Pour éteindre complètement l'alimentation secteur, retirez la fiche secteur de la prise murale.

Remarque: Si l'appareil est relié au secteur et que la touche POWER est sur arrêt, une très légère puissance de 2 Watt, sera consommée à l'alimentation secteur.

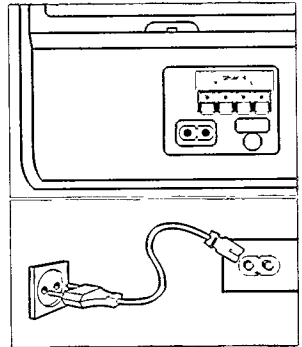

ECONOMIE D'ENERGIE DE L'AFFICHAGE RETROECLAIRE

- L'éclairage de l'affichage fonctionne uniquement si l'appareil est relié à l'alimentation secteur.

Allumage/extinction de POWER (d'alimentation): Economie d'énergie

Que vous utilisiez une alimentation secteur ou des piles, éteignez toujours l'appareil en *mettant la touche POWER en position arrêt, après utilisation de l'appareil pour éviter de consommer trop de courant non nécessaire.*

HAUT-PARLEURS

Français

HAUT-PARLEURS AMOVIBLES

Mise en place des haut-parleurs

- Glissez les haut-parleurs dans les ouvertures qui se trouvent sur les côtés du coffret de l'appareil. Les haut-parleurs s'adaptent en place.

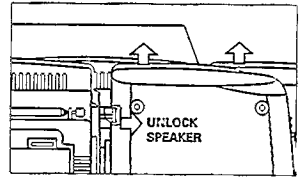

Dépose des haut-parleurs

- Maintenez enfoncé le levier (qui se trouve au coin arrière du haut-parleur), puis glissez le haut-parleur vers le haut.

Raccordement des haut-parleurs

1. Reliez le haut-parleur droit à la borne R, le fil rouge à (+) et le fil noir à (-).
2. Attachez la partie à découvert du fil dans la borne de couleur correspondante.
3. Répétez la procédure de câblage pour relier le haut-parleur gauche à la borne L, en veillant à bien relier le fil rouge à + et le fil noir à B.

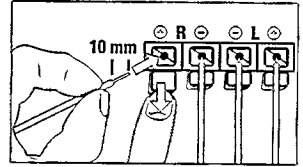

Remarque: – Il est possible d'utiliser des haut-parleurs d'impédance de 4 Ohm voire impédance supérieure à celle des haut-parleurs fournis. N'utilisez pas, toutefois, de haut-parleurs d'impédance inférieure, car ceci risquerait d'endommager l'appareil.

- Les haut-parleurs sont déconnectés lorsque le casque est relié à la prise de casque ☞.

Informations écologiques

Nous n'avons pas utilisé de matériaux d'emballage non nécessaires. Nous avons fait de notre mieux pour que vous puissiez facilement séparer les matériaux d'emballage en trois éléments principaux: carton (boîte), polystyrène extensible (cale) et polyéthylène (sachets, mousse de protection).

L'appareil est constitué de matériaux qu'il est possible de recycler, s'il est démonté par une société spécialisée. Veuillez avoir l'obligeance de respecter les réglementations locales concernant la manière de se débarrasser des matériaux d'emballage, piles épuisées et matériel usé.

FNCTIONNEMENT GENERAL

1. Appuyez sur la touche POWER pour allumer l'appareil.
2. Pour sélectionner la source de son, appuyez plusieurs fois sur la touche CD - TAPE - TUNER jusqu'à ce que le mode désiré soit indiqué sur l'affichage.
3. Réglez le volume au moyen de la touche VOLUME.
4. Appuyez sur la touche DBB pour renforcer les basses.
5. Appuyez sur la touche INCREDIBLE SURROUND pour créer un son ambiant amélioré.
 - La touche INCREDIBLE SURROUND s'allume lorsqu'elle est activée.
6. Pour éteindre l'appareil, appuyer sur la touche POWER et la mettre en position arrêt.

Remarque: Lorsque l'appareil est éteint, la dernière source sélectionnée et les présélections du tuner seront conservés dans la mémoire de l'appareil.

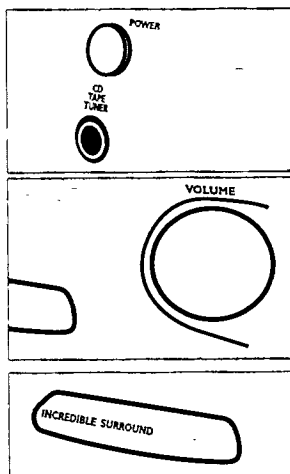

RECHERCHE DE STATIONS RADIO

1. Appuyez plusieurs fois sur la touche CD TAPE TUNER, jusqu'à ce que TUNER s'affiche.
 - *tu* s'affichera brièvement pour indiquer que vous êtes passé en mode TUNER.
2. Appuyez sur BAND pour sélectionner la bande d'ondes. Pour rechercher des stations radio, appuyez sur la commande TUNING ◀◀ ou ▶▶ de l'appareil, jusqu'à ce que la fréquence de l'affichage commence à changer, avant de relâcher le doigt de la commande.
 - La syntonisation de la radio sur une station de puissance suffisante s'effectue automatiquement et 'S-rch' (recherche) apparaît sur l'affichage.
3. Recommencez cette opération, le cas échéant, jusqu'à ce que vous trouviez la station désirée.
 - Pour syntoniser la radio sur une station de faible puissance, appuyez brièvement sur TUNING ◀◀ ou ▶▶ jusqu'à ce que vous soyez parvenu à obtenir une réception optimale, ou que la fréquence correcte soit affichée.
 - L'apparition de STEREO sur l'affichage indique que vous recevez une station d'un émetteur stéréo FM.

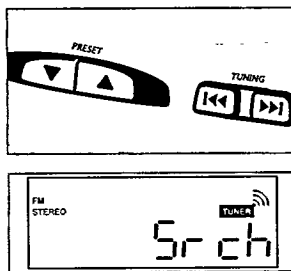

TUNER NUMERIQUE

Pour améliorer la réception radio:

- En mode **FM**, retirez l'antenne télescopique. Inclinez, puis tournez l'antenne. Réduisez sa longueur, si le signal est trop fort (très proche d'un émetteur).
- En modes **MW (AM)** et **LW**, l'appareil dispose d'une antenne incorporée, de sorte que vous n'avez pas besoin d'antenne télescopique. Dirigez l'antenne dans la direction requise, en tournant l'appareil.

PROGRAMMATION DE STATIONS RADIO

Vous avez la possibilité de mettre en mémoire un maximum de 29 stations radio. Le numéro pré-réglé (1 à 29) est affiché, en cas de syntonisation sur une station pré-réglée.

1. Syntonisez la radio sur une station, en suivant les trois instructions décrites à **RECHERCHE DE STATIONS RADIO**.
→ Si la fréquence se trouve déjà en mémoire, le numéro pré-réglé sera affiché.
 2. Appuyez sur PROGRAM pour activer le mode de programmation.
→ 'PROGRAM' (programmer) commencera à clignoter sur l'affichage.
 3. Appuyez sur la commande PRESET (vers le haut ou vers le bas) pour attribuer un numéro de station pré-réglée compris entre 1 et 29.
 4. Appuyez à nouveau sur PROGRAM pour confirmer le réglage.
 5. Recommencez les quatre instructions susmentionnées pour mettre en mémoire d'autres fréquences et pré-réglages.
- Vous pouvez annuler un numéro pré-réglé en mémorisant une autre fréquence à sa place.

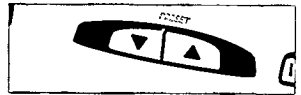
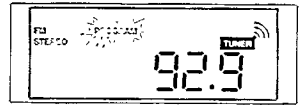
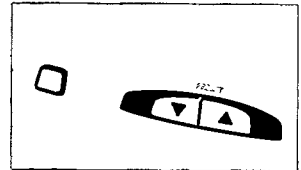

Syntonisation sur des stations pré-réglées

Il y a deux méthodes qui permettent de syntoniser la radio sur des stations pré-réglées:

- Appuyez sur la commande ▼, ▲ PRESET (vers le bas, vers le haut) de l'appareil

Utilisation de la bande GO

Si vous n'écoutez pas fréquemment la bande GO, sachez que le sélecteur **BAND** vous permet de l'activer et de désactiver. Néanmoins, toutes les stations présélectionnées seront supprimées et doivent être programmées à nouveau.

1. En mode radio (toute bande de fréquences), appuyez sur la bouton **PROGRAM** pendant 5 secondes au moins.
 - Les messages **LU off** (GO désactivée) ou **LU on** (GO activée) s'affichent brièvement.
2. Répétez l'étape 1 si vous souhaitez modifier votre sélection.

CD DISPLAY INDICATION

OPEN: Lors de l'ouverture du tiroir de CD.

rEAd: Lorsque le lecteur de CD lit le contenu d'un CD.

– Nombre total de plages et durée de lecture: en mode d'arrêt.

no diSc: Aucun disque n'est inséré, erreur d'exploitation de CD ou erreur de CD (voir Dépannage).

– *Numéro de plage courante et durée de lecture écoulée:* pendant la lecture du CD. Si vous avez appuyé sur PAUSE, l'affichage se gèle et la durée de lecture écoulée clignote.

– **SHUFFLE/REPEAT (ALL):** Lors de l'activation du mode respectif.

– **SHUF:** Apparaît brièvement avant la lecture d'une plage au hasard, lorsque vous sélectionnez shuffle / saut à la plage suivante ou précédente en mode shuffle.

PROGRAM: Clignote lors de la programmation des plages.

ProG: Et le numéro (1-20) qui indique la position d'une plage sélectionnée dans un programme.

FULL: Impossibilité de programmer d'autres plages.

CLr: Lorsque vous annulez un programme CD.

– *Durée de lecture et nombre total de plages programmées:* en position Arrêt ou à la fin d'un programme CD.

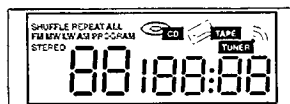

LECTEUR DE CD

1. Appuyez plusieurs fois sur la touche CD TAPE TUNER, jusqu'à ce que CD s'affiche.
2. Appuyez sur OPEN•CLOSE pour ouvrir le tiroir de CD.
3. Introduisez le CD, côté imprimé sur le haut, puis appuyez sur OPEN•CLOSE pour fermer le tiroir de CD.
4. Pour commencer la lecture, appuyez sur PLAY•PAUSE ►||.
5. Pour interrompre la lecture, appuyez sur PLAY•PAUSE ►||. Appuyez à nouveau sur PLAY•PAUSE ►|| pour continuer la lecture.
6. Appuyez sur STOP ■ pour arrêter la lecture du CD.
7. Appuyez sur le bouton POWER pour éteindre l'appareil.

Remarque: la lecture du CD s'arrête également dans les cas suivants:

- Le tiroir de CD est ouvert;
- Le CD a atteint la fin;
- Vous appuyez sur la touche CD TAPE TUNER pour passer en mode TAPE ou TUNER;
- Vous appuyez sur la touche POWER.

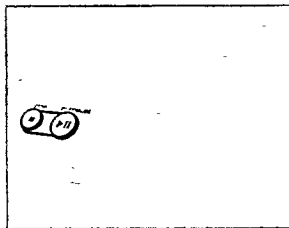

LECTEUR DE CD

SEARCH ◀◀ ou ▶▶

Sélection d'une autre plage

- Sur l'appareil, appuyez une ou plusieurs fois sur SEARCH ◀◀ ou ▶▶ jusqu'à ce que le numéro de plage requis s'affiche. A titre d'alternative, sur la télécommande, appuyez une ou plusieurs fois sur ◀ ou ▶ pour sauter des plages.
- Si vous avez sélectionné un numéro de plage juste avant de charger un CD ou après avoir appuyé sur PAUSE, il vous faudra appuyer sur PLAY • PAUSE ▶▶ pour commencer la lecture.

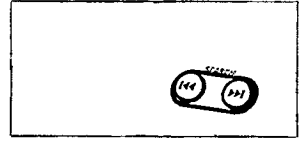

Recherche de passage dans une plage

1. Le doigt sur la commande, appuyez sur SEARCH ◀◀ ou sur ▶▶
→ Le CD passe à haute vitesse et à volume réduit.
2. Lorsque vous reconnaissez le passage désiré, relâchez SEARCH ◀◀ ou ▶▶.

Autres modes de lecture: SHUFFLE/REPEAT

Vous pouvez sélectionner et changer les différents modes de lecture avant ou pendant la lecture.

→ Il est également possible de conjuguer les modes de lecture avec la fonction de programmation.

1. Appuyez sur REPEAT/SHUFFLE avant ou pendant la lecture jusqu'à ce que la fonction désirée apparaisse sur l'affichage.
SHUFFLE - Des plages du CD complet ou du programme sélectionné sont lues dans un ordre aléatoire.
SHUFFLE REPEAT ALL - Pour refaire passer le CD ou pour programmer de manière continue dans un ordre aléatoire.
REPEAT ALL - Refait passer toutes les plages du CD.
REPEAT (SHUFFLE REPEAT) - Fait passer la plage courante (sélectionnée au hasard) de manière continue.
2. Pour quitter le mode REPEAT/SHUFFLE, appuyez plusieurs fois sur la touche SHUFFLE ou sur la touche REPEAT respective, jusqu'à ce que les différents modes SHUFFLE/REPEAT ne soient plus affichés.
→ Vous pouvez également appuyer sur STOP ■ pour quitter le mode lecture.

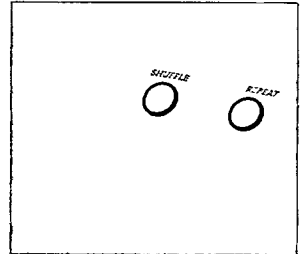

PROGRAMMATION DES NUMEROS DE PLAGE

En position arrêt, programmez vos plages CD dans la séquence requise. Vous pouvez mettre en mémoire n'importe quelle plage plus d'une fois. Il est possible de mettre en mémoire jusqu'à 20 plages.

- Lorsque la mémoire du programme est pleine, l'affichage indique FULL (pleine) et il n'est alors plus possible d'ajouter de plages au programme courant.

1. Appuyez sur PROGRAM pour passer en mode de programmation.
→ L'affichage indiquera PROGRAM et le numéro de plage '1'.
2. Sélectionnez la plage désirée au moyen de la touche SEARCH ◀◀ ou de la touche ▶▶ jusqu'à ce que l'affichage indique le numéro de plage désiré.
3. Mettez en mémoire la plage désirée, en appuyant une fois sur PROGRAM.
→ L'affichage indiquera brièvement le numéro de plage suivant la séquence de programmation et la durée de lecture du programme, suivi de la confirmation du numéro de plage que vous avez choisi et de **ProG**.
4. Recommencez les instructions 2 et 3 pour sélectionner et mettre en mémoire toutes les plages désirées de cette manière.
5. Pour commencer la lecture de votre programme CD, appuyez sur PLAY • PAUSE ▶▶.

Réaffichage de votre programme

- Pour revoir le programme que vous avez réglé, appuyez sur PROGRAM pendant quelques secondes, jusqu'à ce que l'affichage change et indique la séquence des numéros de plages en mémoire.

Effacement de programme

Vous pouvez effacer un programme en :

- appuyant deux fois sur STOP ■;
- Ouvrez le tiroir de CD;
- Appuyez sur la touche POWER.

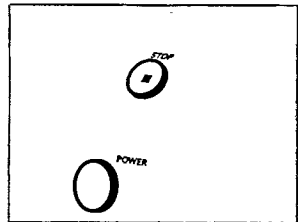
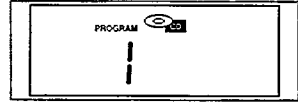

PLATINE DE CASSETTE

LECTURE DE CASSETTE

Français

1. Appuyez sur STOP•OPEN ■ pour ouvrir le compartiment de cassette.
2. Insérez une cassette enregistrée et fermez le compartiment de cassette.
4. Appuyez sur PLAY ► et la lecture commencera.
5. Pour interrompre brièvement la lecture de la cassette, appuyez sur PAUSE ||. Appuyez à nouveau sur PAUSE || pour recommencer la lecture.
6. Il est possible d'avancer ou de rembobiner rapidement la bande en appuyant sur ◀◀ ou ▶▶.
7. Pour arrêter la lecture, appuyez sur STOP•OPEN ■.
→ Les touches se déclenchent automatiquement à la fin de la bande, sauf si PAUSE || a été activé.
8. Appuyez sur la touche POWER pour éteindre l'appareil.

Remarque: En mode Lecture CD ou TUNER, si une cassette est déjà chargée dans le compartiment, il vous suffit d'appuyer sur PLAY ► pour passer directement en mode BANDE. Lorsque la platine à cassettes est active (lecture, bobiner), il ne sera pas possible de passer à une autre source. Lorsque vous essayez de passer à une autre source, l'afficheur indiquera TAPE.

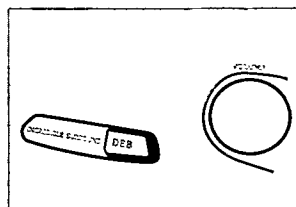
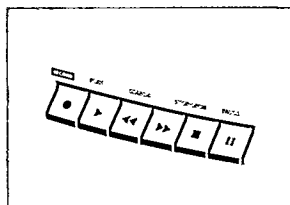

ENREGISTREMENT DE CASSETTE

Informations générales sur l'enregistrement de cassette

- On est autorisé à effectuer un enregistrement dans la mesure où on ne transgresse pas de droits réservés de copyright ou autres droits de tierce partie.
- Cette platine n'est pas appropriée pour enregistrement sur cassettes CHROME (CEI II) ou METALLIQUE (CEI IV). Utilisez des cassettes de type NORMAL (CEI I) dont les languettes n'ont pas été brisées pour effectuer l'enregistrement.
- Le niveau d'enregistrement est réglé automatiquement. Toute modification des commandes VOLUME, INCREDIBLE SURROUND ou DBB n'affectera pas l'enregistrement en cours.
- Aucun enregistrement ne se produira pendant les 7 premières secondes du passage de l'amorce de bande sur les têtes d'enregistrement.
- Afin d'éviter tout effacement par inadvertance d'un enregistrement, brisez la languette gauche, tout en gardant la face de la cassette à protéger dirigée vers vous. Il n'est alors plus possible d'enregistrer de ce côté. Pour invalider cette protection, recouvrir les languettes de bande adhésive.
- Il ne sera pas possible de passer à une autre source lorsque les touches PLAY ► ou RECORD ● sont enfoncées.
Si vous essayez de passer à une autre source lors d'un enregistrement, l'afficheur indiquera r EC.

DEMARRAGE SYNCHRO D'ENREGISTREMENT CD

1. Appuyez plusieurs fois sur la touche CD TAPE TUNER, jusqu'à ce que CD s'affiche
2. Insérez un CD et, le cas échéant, programmez les numéros de plage.
3. Appuyez sur STOP•OPEN ■ pour ouvrir le compartiment de la cassette.
4. Insérez une cassette vierge dans la platine de la cassette, puis fermez le compartiment de la cassette.
5. Appuyez sur RECORD ● pour commencer à enregistrer.
 - La lecture du programme CD commence automatiquement depuis le début du programme. Il n'est pas nécessaire de démarrer le lecteur de CD séparément.
- Pour sélectionner et enregistrer un passage particulier d'une plage
 - a. Appuyez sur les commandes SEARCH ◀◀ ou sur ▶▶ pour trouver le passage requis.
 - b. Appuyez sur PAUSE du lecteur de CD pour arrêter le CD au passage sélectionné.
 - c. L'enregistrement commencera exactement à ce point de la plage, lorsque vous appuyez sur RECORD ●.
6. Pour interrompre brièvement l'enregistrement, appuyez sur la touche PAUSE || de la platine. Appuyez à nouveau sur PAUSE || pour recommencer l'enregistrement.
7. Appuyez sur STOP•OPEN ■ pour arrêter l'enregistrement.

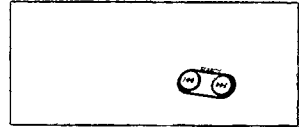
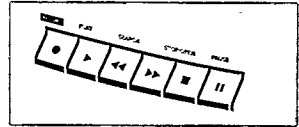

ENREGISTREMENT DEPUIS LA RADIO

1. Appuyez plusieurs fois sur la touche CD TAPE TUNER, jusqu'à ce que TUNER s'affiche.
2. Syntonisez sur la station de radio désirée au moyen de la commande TUNING (Voir **RECHERCHE DE STATIONS RADIO**).
3. Appuyez sur STOP•OPEN ■ pour ouvrir le compartiment à cassette.
4. Insérez une cassette vierge dans la platine de la cassette, puis fermez le compartiment de la cassette.
5. Appuyez sur RECORD ● pour commencer à enregistrer.
 - Si vous entendez un sifflement pendant l'enregistrement d'une station de radio MW/LW, mettez le commutateur BEAT sur une autre position pour supprimer le sifflement.
6. Pour interrompre brièvement l'enregistrement, appuyez sur PAUSE || Appuyez à nouveau sur PAUSE || pour recommencer l'enregistrement.
7. Pour arrêter d'enregistrer, appuyez sur STOP•OPEN ■.

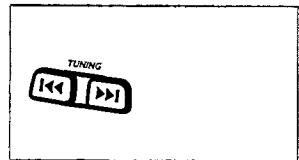

ENTRETIEN

Français

PRECAUTIONS & ENTRETIEN GENERAL

- Mettez l'appareil sur une surface dure et plate, de manière qu'il ne soit pas incliné.
- N'exposez pas l'appareil, les CD, piles ou cassettes à l'humidité, à la pluie, au sable ou à la lumière directe du soleil; ne le laissez pas dans des endroits où des températures élevées risquent de se produire, comme, par exemple, à proximité d'un appareil de chauffage ou dans une voiture garée au soleil.
- Ne recouvrez pas l'appareil. L'amplificateur produit de la chaleur qui doit se dissiper librement; veillez à ce qu'il y ait suffisamment de ventilation autour de l'appareil. Il faut prévoir un espace minimum de 15 cm.
- Les pièces mécaniques du lecteur de CD et de la platine de cassettes contiennent des paliers lubrifiés à vie qu'il ne faut donc ni huiler ni lubrifier.
- Une peau de chamois légèrement imbibée d'eau suffira pour nettoyer le coffret. N'utilisez pas d'agents de nettoyage qui contiennent de l'alcool, de l'essence, de l'ammoniac ou des abrasifs, qui risquent d'endommager le coffret.

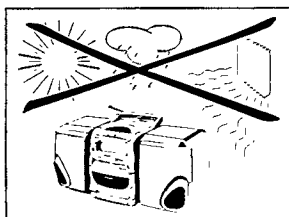

ENTRETIEN DES CD

- Ne touchez jamais la lentille du laser CD.
- La lentille de l'appareil risque de s'embuer si on déplace le lecteur d'un endroit froid à un endroit chaud. Dans ce cas, le lecteur de CD ne démarrera pas. Prévoir un délai d'acclimatation du lecteur à cet effet.
- Pour enlever le CD de sa boîte, appuyez sur la broche centrale, tout en soulevant le CD. Saisissez toujours le CD par le bord et remettez-le dans sa boîte après l'avoir utilisé, afin d'éviter de le rayer et pour le protéger contre la poussière.
- Pour nettoyer le CD, essuyez-le en passant un chiffon doux sans peluche en ligne droite du centre au bord. N'utilisez pas d'agents de nettoyage, car ils risquent d'endommager le disque.
- *N'écrivez jamais* sur un CD, ni ne collez jamais d'étiquettes dessus.

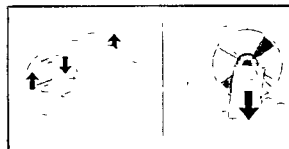

ENTRETIEN DE LA PLATINE DE CASSETTE

Pour garantir une bonne qualité d'enregistrement et de lecture, nettoyez les parties indiquées (A), (B) et (C) toutes les 50 heures de fonctionnement ou, en moyenne, une fois par mois. Utilisez un coton-tige légèrement imbibé d'alcool ou d'un liquide de nettoyage pour têtes de platine spécial.

- Ouvrez le compartiment à cassette, en appuyant sur STOP • OPEN ■.
- Appuyez sur PLAY ► et nettoyez les galets de pression en caoutchouc (C).
- Appuyez sur PAUSE || et nettoyez les cabestans (B) et les têtes (A).
- Après le nettoyage, appuyez sur STOP • OPEN ■.

Remarque: Il est également possible de nettoyer de têtes (A) en faisant passer une fois une cassette de nettoyage.

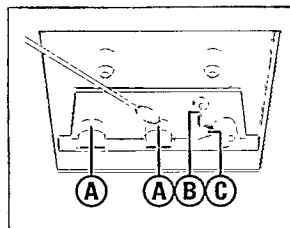

En cas de dysfonctionnement, vérifiez tout d'abord les points suivants, avant d'envoyer l'appareil en vue de réparation. Si vous n'êtes pas en mesure de résoudre le problème en suivant ces recommandations, contactez votre revendeur ou le service après-ventes.

AVERTISSEMENT: N'essayez, sous aucun prétexte, de réparer vous-même l'appareil, car ceci annulerait la validité de la garantie.

PROBLEME

– CAUSE EVENTUELLE

- REMEDE

Absence de son / d'alimentation

– *Le VOLUME n'est pas réglé.*

- Réglez le VOLUME.
- *Le casque est relié.*
- Débranchez le casque.
- *Les piles sont épuisées.*
- Introduisez de nouvelles piles.
- *Les piles sont insérées incorrectement.*
- Insérez les piles correctement.
- *Le cordon secteur n'est pas bien relié.*
- Reliez correctement le cordon secteur.
- *Les piles sont chargées, mais le cordon secteur est toujours branché et relié.*
- Débranchez le cordon secteur de la prise MAINS et de l'appareil.
- *Les haut-parleurs ne sont pas reliés.*
- Reliez les haut-parleurs.

Ronflement ou parasites radio

- *Causé par la proximité de téléviseurs, magnétoscopes, ordinateurs etc.*
- Éloignez l'appareil des équipements électriques perturbateurs

Son gauche et droit inversé/pas de son d'un des haut-parleurs.

- Haut-parleurs reliés incorrectement
- Reliez-les correctement: L sur gauche, R sur droite.

Mauvaise réception radio

- *Les signaux radio sont faibles*
- FM: inclinez et tournez l'antenne télescopique
- MW/LW: orientez l'appareil

Graves de mauvaise qualité

- *Les haut-parleurs ne sont pas en phase*
- Reliez correctement les polarités de haut-parleur, '+' polarité (fil rouge marqué) à '+'; '-' polarité (fil noir/non marqué) à '-'.

La lecture de CD ne fonctionne pas.

- *Le CD est rayé ou sale.*
- Remplacez ou nettoyez le CD, voir Entretien.
- *Lentille de laser embuée.*
- Attendez que la lentille s'acclimate.

Le CD saute des plages.

- *Le CD est endommagé ou sale.*
- Remplacez ou nettoyez le CD.
- *PROGRAM/SHUFFLE est actif.*
- Annulez la fonction PROGRAM/SHUFFLE.

Mauvaise qualité sonore de la cassette

- *Poussière et saleté sur les têtes, cabestan ou galet de pression*
- Nettoyez les têtes, etc, voir Entretien.
- *Utilisation de types de cassette incompatibles (METALLIQUE ou CHROME).*
- Utilisez uniquement des cassettes de type NORMAL (CEI I) pour l'enregistrement.

L'enregistrement ne fonctionne pas

- *Languette(s) de cassette brisée(s).*
- Mettez de la bande adhésive sur l'espace où il manque la languette.

*Ce matériel satisfait aux impératifs de brouillage radio de la Communauté Européenne.
La plaque signalétique se trouve sous l'appareil.*

AUSTRALIA

Philips product warranty for Australia

Warranty conditions valid for Colour Television, Video Cassette Recorders, Audio Systems, and Portable Audio.

The benefits given to the purchaser by this warranty are in addition to all other rights and remedies which the purchaser has in respect of the product under the Trade Practices Act or other Commonwealth or State Law.

Philips Sound and Vision warrants its products to the purchaser as follows and subject to the stated conditions.

12 months free service

Any defect in materials or workmanship in the product occurring within 12 months from the original date of purchase will be rectified free of charge by Philips Service or one of our authorised service centers.

Conditions of warranty

1. All claims for warranty service should be made to your nearest Philips Service Branch or to a Philips authorised service dealer. Reasonable evidence of date of purchase must be provided.
2. This warranty extends only to defects occurring under normal use of the product when operated in accordance with the instructions.
3. Home service within the normal service area of Philips Service or one of our authorised service centres will be provided for television receivers with screen size 59cm and above. All other products are to be brought or sent to your nearest Philips Service Branch or to an authorised service centre.
4. This warranty does not cover:
 - a) Mileage or traveling time, pickup or delivery, cost of insurance.
 - b) Service costs arising from failure to correctly adjust the controls of the product or to observe the instructions, or inspections that reveal that the product is in normal working order.
 - c) Product failures caused by misuse, neglect, normal wear and tear, accidental breakage, transit damage, inexpert repairs or modification by unauthorised persons, lightning strikes, vermin infestation or liquid spillage.
 - d) Cleaning of video or audio heads.
 - e) Inadequate receiving antennae.
 - f) Replacement of worn or used batteries, styli or other consumables.

The conditions contained in this warranty replace and override the provisions of the World-Wide Guarantee for Products sold in Australia.

Philips Service Branches

To contact your nearest Philips Service Branch call **13 13 92** from anywhere in Australia.

Sydney

Technology Park
Australia Centre
3 Figtree Drive
Homebush NSW 2140

Newcastle & Central Coast

984 Hunter Street
Newcastle West NSW 2302

Perth

1 Fredrick Street
Belmont WA 6104

Melbourne

Cnr Wellington &
Springvale Roads
Mulgrave VIC 3170

Brisbane

10 Graystone Street
Tingalpa QLD 4173

Also Service Centres:

Adelaide

348 Torrens Road
Croydon Park SA 5008

Hobart

2A Pierce Street
Moonah TAS 7009

Wollongong

1/216 Corral Street
Wollongong NSW 2500

Canberra

Unit F,
66-70 Maryborough Street
Fyshwick ACT 2609

Service is also provided through 1,200 accredited service dealers throughout Australia. To find out about your nearest centre, call **13 13 92**.

Call us direct on the Philips Customer Helpline

Philips customer care lasts as long as you keep the product. Whenever you need any information on the care or operation of your product, remember it's always best to go straight to the source. Phone Philips Helpline direct on

13 13 91
7 days a week

— your call is always welcome.

Please record the following information for your records and keep in a safe place.

Model No:.....

Serial No:.....

***Please retain your purchase
receipt which is required to
claim service under warranty.***

Philips Electronics Australia Limited
ACN 008 445 743, 3 Figtree Drive
Homebush NSW 2140

Version 2 C9/97, FFCP-030

NEW ZEALAND

Guarantee and Service for New Zealand

Thank-you for purchasing this quality Philips product.

Philips New Zealand Ltd guarantees this product against defective components and faulty workmanship for a period of 12 months. Any defect in materials or workmanship occurring within 12 months from the date of purchase subject to the following conditions will be rectified free of charge by the retailer from whom this product was purchased.

Conditions

1. The product must have been purchased in New Zealand. As proof of purchase, retain the original sales docket indicating the date of purchase.
2. The guarantee applies only to faults caused by defective components, or faulty workmanship on the part of the manufacturer.
3. The guarantee does not cover failures caused by misuse, neglect, normal wear and tear, accidental breakage, use on the incorrect voltage, use contrary to operating instructions, or unauthorised modification to the product or repair by an unauthorised technician.
4. Reasonable evidence (in the form of a sales docket) must be supplied to indicate that the product was purchased no more than 12 months prior to the date of your claim.
5. In the event of a failure, Philips shall be under no liability for any injury, or any loss or damage caused to property or products other than the product under guarantee.

This guarantee does not prejudice your rights under common law and statute, and is in addition to the normal responsibilities of the retailer and Philips.

How to claim

Should your Philips product fail within the guarantee period, please return it to the retailer from whom it was purchased. In most cases the retailer will be able to satisfactorily repair or replace the product.

However, should the retailer not be able to conclude the matter satisfactorily, or if you have other difficulties claiming under this guarantee, please contact

The Guarantee Controller

Philips New Zealand Ltd.

✉ P.O. Box 41.021

Auckland

☎ (09) 84 94 160

fax ☎ (09) 84 97 858

MEXICO NOM

Garantía para México

Este aparato está fabricado con materiales de alta calidad y ha sido cuidadosamente verificado. Philips, por lo tanto, da a usted una garantía de 12 meses a partir de su fecha de compra.

La garantía ampara la reposición de las piezas defectuosas debidas a fallas en su montaje o en los materiales, incluyendo la mano de obra necesaria para su reemplazo en nuestras Sucursales o talleres autorizados.

En caso de fallas en su aparato le rogamos se sirva poner en contacto con su distribuidor.

Esta garantía no cubrirá las averías que resulten como consecuencia de una instalación incorrecta del aparato, manifiesto maltrato o uso inadecuado del mismo.

Philips se obliga a reparar y devolver a usted su aparato en un plazo no mayor de 30 días hábiles contados a partir de la fecha de haber ingresado su aparato a uno de nuestros talleres.

Para que esta garantía sea válida, es necesario que el certificado que figura en la parte posterior de esté instructivo haya sido debidamente llenado en el momento de la compra del aparato.

En caso de extravío del certificado con la presentación de la factura o remisión de su aparato podrá hacer efectiva la garantía correspondiente.

Si usted tiene alguna duda o pregunta que no le pueda solucionar su distribuidor, por favor ponerse en contacto con:

Centro de Servicio Philips
Bld. de los Ferrocarriles No.339
Col. Industrial Vallejo, 02300
México, D.F.
☎ 728-42 00

Centro de Información al Consumidor
☎ 368-77 88 ó 91 (800) 504-62 00

AZ 2402 - Portable CD Micro Sytem

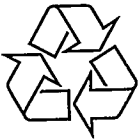

3140 115 24692

Meet PHILIPS at the internet: <http://www.philips.com>



TCtext/RB/9750