

PHILIPS

AZ 2402 Portable CD Micro System

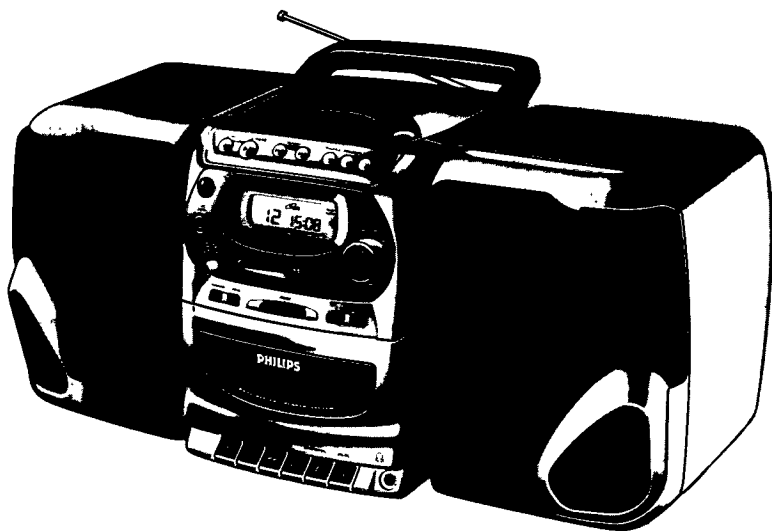

Instructions for use
Mode d'emploi
Instrucciones de manejo
Bedienungsanleitung
Gebruiksaanwijzing
Istruzioni per l'uso
Manual de utilização
Brugsanvisning
Bruksanvisning
Käyttöohje
Οδηγίες χρήσεως



PHILIPS

Important notes for users in the U.K.

Mains plug

This apparatus is fitted with an approved moulded 13 Amp plug. To change a fuse in this type of plug proceed as follows:

- Remove fuse cover and fuse
- Fix new fuse which should be a BS1362 5 Amp, A.S.T.A. or BSI approved type.
- Refit the fuse cover.

If the fitted plug is not suitable for your socket outlets, it should be cut off and an appropriate plug fitted in its place.

If the mains plug contains a fuse, this should have a value of 5 Amp. If a plug without a fuse is used, the fuse at the distribution board should not be greater than 5 Amp.

Note: The severed plug must be disposed to avoid a possible shock hazard should it be inserted into a 13 Amp socket elsewhere.

How to connect a plug

The wires in the mains lead are coloured with the following code: blue = neutral (N), brown = live (L). As these colours may not correspond with the colour markings identifying the terminals in your plug, proceed as follows:

- Connect the blue wire to the terminal marked N or coloured black
- Connect the brown wire to the terminal marked L or coloured red
- Do not connect either wire to the earth terminal in the plug, marked E (or \perp) or coloured green (or green and yellow)

Before replacing the plug cover, make certain that the cord grip is clamped over the sheath of the lead - not simply over the two wires. Copyright in the U.K.:

Recording and playback of material may require consent. See Copyright Act 1956 and The Performer's Protection Acts 1958 to 1972.

(N) Norge

Advarsel: For å redusere faren for brann eller elektrisk støt, skal apparatet ikke utsettes for regn eller fuktighet.

Typeskilt finnes på apparatens underside.

Observer: Nettbryteren er sekundært innkoplet. Den innebygde nettdelen er derfor ikke frakoplet nettet så lenge apparatet er tilsluttet nettkontakten.

(I) Italia

DICHIARAZIONE DI CONFORMITÀ

Si dichiara che l'apparecchio AZ 2402 Philips risponde alle prescrizioni dell'art. 2 comma 1 del D. M. 28 Agosto 1995 n. 548.

Fatto a Eindhoven, il 12/11/1997

Philips Sound & Vision
Philips, Glaslaan 2, SFF 10
5616 JB Eindhoven, The Netherlands

English 4

English

Français 16

Français

Español 28

Español

Deutsch 40

Deutsch

Nederlands 52

Nederlands

Italiano 64

Italiano

Português 76

Português

Dansk 88

Dansk

Svenska 100

Svenska

Suomi 112

Suomi

Ελληνικά 124

Ελληνικά

1

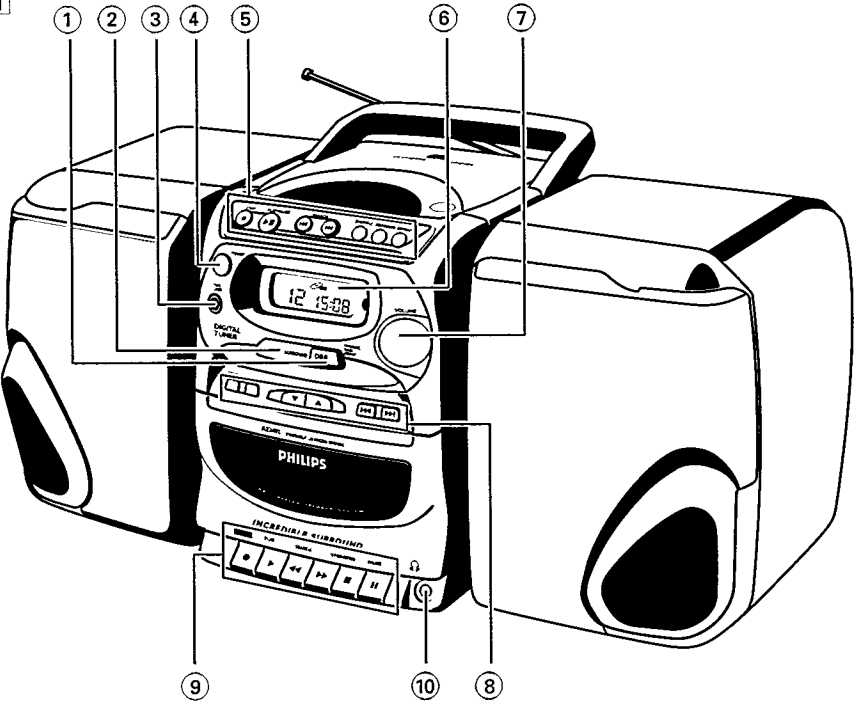

2

6 x D-cells - R20 - UM1

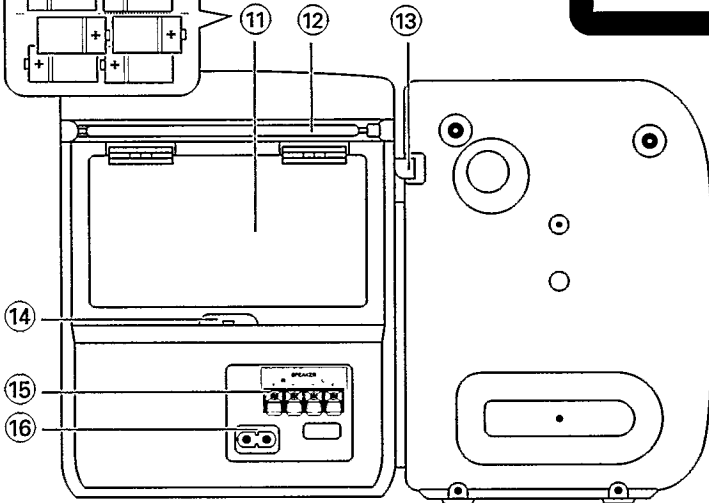
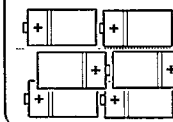

**CLASS 1
LASER PRODUCT**

YLÄ- JA ETUPANEELI

Katso kuvaa 1

- ① **DBB Dynamic Bass Boost** - Lisäämään matalien äänten tasoa.
- ② **INCREDIBLE SURROUND** - Parannetun tilavaikutelman luomiseksi.
- ③ **CD TAPE TUNER** - Äänilähteen valitsemiseksi.
- ④ **POWER** - Laitteen kytkemiseksi/sammuttamiseksi.
- ⑤ **CD PLAYER:**
STOP ■ - Toiston pysäyttämiseksi tai ohjelman peruuttamiseksi.
PLAY•PAUSE II - CD:n toiston käynnistämiseksi tai keskeyttämiseksi.
SEARCH ◀▶ tai ▶▶ - Kappaleen tiettyjen kohtien ohittamiseksi tai hakemiseksi taakse- ja eteenpäin.
 Siirtymiseksi toistettavana olevan /aikaisemman tai seuraavan kappaleen alkuun.
SHUFFLE - Kappaleiden toiston valitsemiseksi satunnaisessa järjestyksessä.
PROGRAM - Kappaleiden ohjelmoimiseksi ja ohjelman tarkistamiseksi.
REPEAT - Kappaleen, CD-ohjelman tai koko CD:n toistamiseksi.
OPEN / CLOSE - CD-pesän avaamiseksi / sulkemiseksi.
- ⑥ **Näyttö** - osoittaa laitteen tilan.
- ⑦ **VOLUME** - Äänenvoimakkuustason säätämiseksi.

- ⑧ **DIGITAL TUNER:**
PROGRAM - Valmiiksi asetettujen kanavien ohjelmoimiseksi.
BAND - Aaltokaistan valitsemiseksi (FM/MW/LW)
PRESET - ▼ / ▲ (alas / ylös)
 - Ennalta asetetun kanavan valitsemiseksi
Tuning - ◀◀ / ▶▶ (alas / ylös)
 - Radiokanaville virittämiseksi.
- ⑨ **CASSETTE RECORDER -näppäimet:**
RECORD ● - Nauhoituksen käynnistämiseksi.
PLAY ▶ - Toiston käynnistämiseksi.
SEARCH ◀◀ / ▶▶ - Nauhan pikakelaamiseksi taakse/eteenpäin.
STOP•OPEN ■ - Toiston pysäyttämiseksi ja kasettipesän avaamiseksi.
PAUSE II - Nauhoituksen tai toiston keskeyttämiseksi.
- ⑩  - 3.5 mm stereokuulokeliitäntä.

TAKAPANEELI

Katso kuvaa 2

- ⑬ **Paristolokero**
- ⑪ **Teleskoopiantenni** - FM-vastaanoton parantamiseksi.
- ⑬ **Kaiuttimen vipu** - Kaiutinlaatikkojen irrottamiseksi.
- ⑭ **BEAT -katkaisin** - Häiriöääniä eliminoimiseksi MW (AM)- tai LW-nauhoitusten aikana (LW vain tietyissä versioissa).
- ⑮ **Speakers** - Kaiutinliittimet.
- ⑯ **AC MAINS** - Pistorasia sähköjohtoa varten.

VIRTUALÄHDE

Paristot (valinnainen)

Avaa paristolokero ja asenna kuvan osoittamalla tavalla kuusi paristoa, tyyppi R20, UM1 tai D-soluiset (mieluummin alkaliparistot) navat oikein asennettuina lokeron sisällä olevien merkien (+) ja (-) mukaisesti.

Paristojen väärä käyttö voi aiheuttaa elektrolyyttivuodon ja syövyttää lokeron tai saada paristot purkautumaan.

Sen vuoksi:

- Älä sekoita paristotyyppiä keskenään, esim. alkaliniuiparistoja ja sinkkikarbonaattiparistoja. Käytä laitetta varten vain samantyyppisiä paristoja.
- Uusia paristoja asennettaessa vaihda kaikki paristot samaan aikaan.
- Poista paristot, jos ne ovat tyhjentyneet tai jos niitä ei käytetä pitkähköön aikaan.

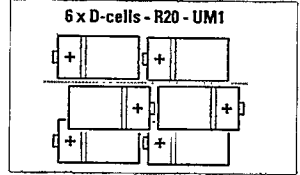

VERKKOLIITÄNTÄ

1. Tarkista, vastaako arvokilven tiedot (laitteen pohjalla) paikallista sähkövirtajännitettä. Jos näin ei ole, ota yhteys myyntiliikkeeseen tai huolto-organisaatioon.
2. Yhdistä sähköjohto (pakattu paristolokeron sisälle) MAINS ~ liittimeen ja pistorasiaan.
→ Laite on nyt valmis käytettäväksi.
3. Sähkövirran kytkemiseksi täysin irti, irrota sähköpistoke pistorasiasta.

Huom: Jos laite on kytketty virtaverkkoon ja POWER-painike on asetettu irtikytkentäasentoon, virtaverkosta välittyy hyvin vähäinen määrä tehoa: 2 wattia.

TEHOA SÄÄSTÄVÄ TAUSTAVALON NÄYTTÖ

- Näytön valo toimii vain, jos laite on kytketty sähköverkkoon.

POWER on/off -kytkinpanikkeen käyttö : Säästä energiaa Tarpeettoman energiankulutuksen välttämiseksi työnnä POWER-painike irtikytkentäasentoon *laitteen käytön jälkeen riippumatta siitä, käytätkö sähkövirtaa vai paristoja.*

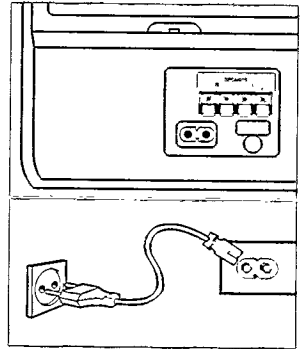

KAIUTTIMET

IRROTETTAVAT KAIUTTIMET

Kaiuttimien kiinnittäminen

- Aseta kaiuttimet laitteen kabinetin sivulla oleviin sijoituspaikkoihin. Kaiuttimet naksahtavat paikoilleen.

Kaiuttimien irrottaminen

- Pidä vipua (löydettävissä kaiuttimen takareunasta) painettuna ja vedä kaiutinta ylöspäin.

Kaiuttimien liittäminen

1. Liitä oikeanpuolinen kaiutin liittimeen R, punaisella merkitty johto kohtaan (+) ja mustalla merkitty johto kohtaan (-).
2. Yhdistä johdon paljastettu osa vastaavan väriiseen liittimeen.
3. Toista johtoa koskeva toimenpide vasemmanpuoliseen kaiuttimeen nähdessä yhdistäen se liittimeen L ja varmista, että yhdistät punaisella merkityn johdon kohtaan + ja mustan johdon kohtaan -.

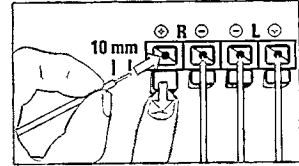
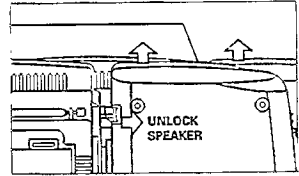

Huomautus:

- Kaiuttimia, joiden impedanssi on 4 ohmia tai sitä suurempi, voidaan käyttää toimitettujen kaiuttimien sijasta. Älä kuitenkaan käytä alemman impedanssin omaavia kaiuttimia, muuten seurauksena on laitteesi vaurioituminen.
- Kun kuulokkeet kytketään kuulokeliittimeen , kaiuttimet kytkeytyvät irti

Huom. Toiminnanvalitsin POWER on kytketty toisiopuolelle, eikä se kytkä laitetta irti sähköverkosta. Sisäänrakennettu verkko-osa on kytkettynä sähköverkkoon aina silloin, kun pistoke on pistorasiassa.

Oikeus muutoksiin varataan.

Laitte täyttää Euroopan yhteisön radiohäiriösuojaukseen kosevat määräykset. Laitte ei saa olla alttiina tippu- ja roiskevedelle.

Luokan 1 laserlite

Varoitus! Laitteen käyttäminen muulla kuin tässä käyttöohjeessa mainitulla tavalla saattaa altistaa käyttäjän turvallisuusluokan 1 ylittävälle näkymättömälle lasersäteilylle.

Ympäristöä koskevia tietoja

Kaikki turha pakkausmateriaali on jätetty pois. Olemme tehneet parhaamme niin että pakkausmateriaali voidaan erotella kolmeksi eri materiaalityypiksi: pahvi (laatikko), polystyreeni (iskuja vaimentava pehmike) ja polyetyleni (pussit, suojaava vaahtomuovi).

Laitteessa käytetyt materiaalit voidaan kierrättää, jos purkamisen hoitaa tähän erikoistunut asiantuntija. Noudata paikallisia pakkausmateriaalien, vanhojen paristojen ja vanhojen laitteiden hävittämisestä annettuja ohjeita.

YLEISKÄYTTÖ

1. Laitteen kytkemiseksi paina POWER-painiketta.
2. Äänilähteen valitsemiseksi paina CD - TAPE - TUNER - painiketta toistuvasti, kunnes haluttu tila ilmestyy näyttöruutuun.
3. Säädä äänenvoimakkuus käyttämällä painamalla VOLUME.
4. Säädä ääniefektiä painamalla DBB lisäämään matalien äänten tasoa.
5. Luo parannettu tilavaikutelmaaäni painamalla painiketta INCREDIBLE SURROUND.
→ INCREDIBLE SURROUND-painike valaistuu se aktivoitaessa.
6. Laitteen kytkemiseksi irti paina POWER-painike irtikytkentäasentoon.

Huomautus:

Laitteen virta katkaistaessa viimeinen valittu toimintolähde ja virittimen esiasetukset säilyvät laitteen muistissa.

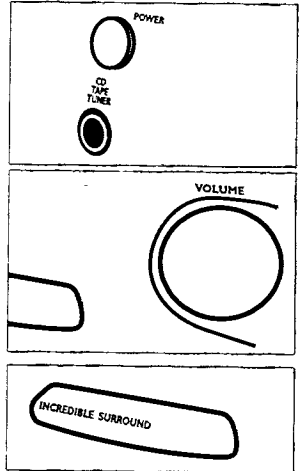

RADIOASEMILLE VIRITYS

1. Paina CD TAPE TUNER -painiketta toistuvasti, kunnes näyttöön ilmestyy TUNER.
→ Näyttöön ilmestyy hetkeksi 'L' merkiksi siitä, että olet syöttänyt virittintilan.
2. Paina BAND aaltokaistan valitsemiseksi.
Radioasemille virittämiseksi paina laitteen TUNING-säädintä ◀◀ tai ▶▶, kunnes taajuus näytössä alkaa juosta ennen sormesi nostamista säätimestä.
→ Radio virittyy automaattisesti riittävän lähetyksvalmiuden omaavalle asemalle ja näyttöön ilmestyy 'Srch' (hakemassa).
3. Toista tarpeen vaatiessa, kunnes löydetään haluttu asema.
– Viritä heikolle lähettimelle, paina hetken verran TUNING ◀◀ tai ▶▶, kunnes on löydetty paras mahdollinen vastaanotto tai näyttöön ilmestyy oikea taajuus.
– Kun näyttöön ilmestyy STEREO, vastaanotto tapahtuu ULA (FM) -stereolähettimeltä.

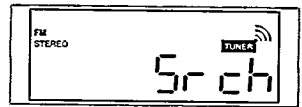
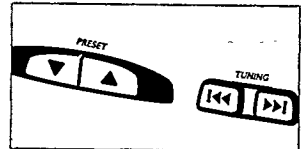

Radion vastaanoton parantaminen:

- ULA (FM) -lähetystä varten vedä ulos kokoontaitettava antenni. Kallista ja käännä antennia. Vähennä sen pituutta, jos signaali on liian voimakas (hyvin lähellä lähetintä).
- MW (AM)- ja LW-lähetystä varten laite on varustettu sisäänrakennetulla antennilla, joten ei tarvita sisäänlaitettavaa antennia. Aseta antennin suunta kääntämällä koko antennia.

RADIOASEMIEN OHJELMOINTI

Voit tallentaa muistiin 29 radioasemaa. Viritettäessä esiasetetulle asemalle, näyttö ilmoittaa pikavalintanumeron (1 - 29).

1. Viritä haluamallesi kanavalle suorittamalla jakson **VIRITYS RADIOKANAVILLE** kuvaamat kolme toimenpidettä.

→ Jos taajuus on jo tallennettu muistiin, näyttöön ilmestyy pikavalintanumero.

2. Paina PROGRAM ohjelman aktivoimiseksi.

→ 'PROGRAM' (ohjelma) alkaa vilkkua näytössä.

3. Paina PRESET-säädintä (ylös tai alas) antamaan esiasetetun aseman pikavalintanumero väliä 1 - 29.

4. Paina uudelleen PROGRAM asetuksen vahvistamiseksi.

5. Toista yllä kuvatut neljä vaihetta muiden taajuuksien ja esiasetettujen toimien tallentamiseksi muistiin.

– Voit ylipyyhkiä pikavalintanumeron tallentamalla sen paikalle toisen taajuuden.

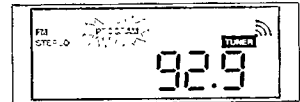
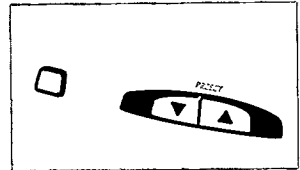

Viritys esiasetetuille asemille

Tarjolla on kaksi eri tapaa, joita käyttämällä on mahdollista suorittaa viritys ennalta asennetuille kanaville:

– Paina laitteen säädintä PRESET ▼, ▲ (alas, ylös), kunnes näyttöön ilmestyy haluttu pikavalintanumero.



PA-kuuntelu

Jos et kuuntele säännöllisesti pitkäaaltohätyksiä (PA), voit kytkeä sen pois **BAND-valitsimesta**. Kaikki tallennetut asemat häviävät kuitenkin muisstista, ja ne on ohjelmoitava uudelleen.

1. Paina Radio-tilassa (kaikki aaltoalueet) **PROGRAM-painiketta** vähintään 5 sekunnin ajan.

– Näytössä näkyy hetken ajan **LU off** (PA poiskytkettynä) tai **LU on** (PA päällekytkettynä).

2. Paina uudelleen PROGRAM-painiketta, kun haluat muuttaa PA-kuuntelun tilaa.

CD-NÄYTÖN TOIMINNOT

OPEN: Avattaessa CD-levy pesä.

rEAd: CD-soittimen skannatessa CD:n sisältöä

– *Kappaleiden lukumäärä ja jäljellä oleva toiston aika:* pysäytystilassa

no diSc: kun levy pesään ei ole asennettu levyä tai CD-soittimen tai CD-levyn toiminnassa on vika (katso Vianhaku)

– *Toistettavana kuuluvan kappaleen numero ja sen toistoon kulunut aika.* Jos olet painanut PAUSE, näyttö pysähtyy paikalleen ja toistoon kulunut aika näkyy vilkkuvana.

– *SHUFFLE/REPEAT (ALL):* kyseinen tila aktivoitaessa

– *SHUF:* ilmestyy näyttöön hetkeksi ennen satunnaisesti valitun kappaleen toistoa valittaessa sekoitustila / ohitus seuraavaan tai aikaisempaan kappaleeseen sekoitustilassa

PROGRAM: vilkkuu kappaleita ohjelmoitaessa

ProG: ja numero (1-20) osoittavat valitun kappaleen paikan ohjelmassa

FULL: ei ole mahdollista ohjelmoida lisää kappaleita

CLr: CD-ohjelma peruutettaessa

– *Toiston aika ja ohjelmoitujen kappaleiden kokonaislukumäärä:* pysähdysasennossa tai CD-ohjelman lopussa.



CD:N TOISTO

1. Paina CD TAPE TUNER -painiketta toistuvasti, kunnes näyttöön ilmestyy CD.
2. Painamalla OPEN•CLOSE voidaan avata CD-levy pesä
3. Asenna CD-levy tekstipuoli ylöspäin, ja paina OPEN•CLOSE, jolloin CD-levy pesä sulkeutuu.
4. Käynnistä toisto painamalla PLAY•PAUSE ►►.
5. Toiston keskeyttämiseksi paina PLAY•PAUSE ►►. Paina PLAY•PAUSE ►► uudelleen toiston jatkamiseksi.
6. Paina STOP ■ pysäyttämään CD-levyn toisto.
7. Laitteen kytkemiseksi irti paina POWER-painiketta.

Huomautus: CD-levyn toisto pysähtyy myös, kun:

- CD-levy pesä on auki;
- on päästy CD-levyn loppuun;
- paina CD TAPE TUNER -painiketta antamaan tila TAPE tai TUNER;
- paina POWER-painiketta

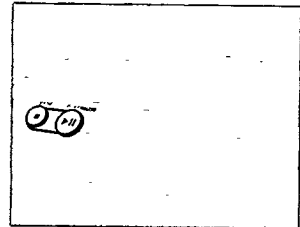

SEARCH ◀◀ tai ▶▶

Uuden kappaleen valinta

- Paina laitteen SEARCH ◀◀ tai ▶▶ -painiketta yhden kerran tai toistuvasti, kunnes haluttu kappalenumero ilmestyy näyttöön. Vaihtoehtoisesti voit painaa kaukosäätimen painiketta ◀ tai ▶ yhden tai useamman kerran kappaleiden ohittamiseksi.
- Jos olet valinnut kappaleen numeron heti CD-levyn asennuksen jälkeen tai painettuasi PAUSE, on painettava PLAY • PAUSE ▶▶ toiston käynnistämiseksi.



Tietyn kohdan haku kappaleessa

1. Paina ja pidä painettuna SEARCH ◀◀ tai ▶▶
→ CD toistuu suurella nopeudella ja matalaäänisenä.
2. Tunnistaessasi haluamasi paikan vapauta SEARCH ◀◀ tai ▶▶.

Eri toistotilat: SHUFFLE/REPEAT

Sinun on mahdollista valita ja muuttaa eri toistotiloja ennen toistoa ja toiston jälkeen.

→ Toistotilat voidaan yhdistää myös ohjelmatoimintoon.

1. Paina REPEAT/SHUFFLE eri toistotiloja ennen toistoa ja toiston jälkeen, kunnes näyttöön ilmestyy haluttu toiminto.

SHUFFLE - Koko CD-levyn tai ohjelman kappaleet toistetaan satunnaisessa järjestyksessä.

SHUFFLE REPEAT ALL - Koko CD-levyn tai ohjelman toistamiseksi jatkuvasti satunnaisessa järjestyksessä.

REPEAT ALL - Toistaa koko CD-levyn.

REPEAT (SHUFFLE REPEAT) - Toistaa senhetkisen (satunnaisen) kappaleen jatkuvasti.

2. REPEAT/SHUFFLE-tilasta poistumiseksi paina painiketta SHUFFLE tai REPEAT toistuvasti, kunnes näytössä ei enää näy erilaisia SHUFFLE/REPEAT-tiloja.

→ Voit myös painaa STOP ■ toistosta poistumiseksi.

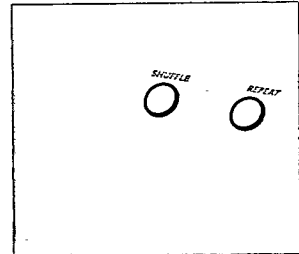

KAPPALENUMEROIDEN OHJELMOINTI

Ohjelmoi CD-kappalet pysäytysasennossa, ohjelmoi CD-kappalet halutussa järjestyksessä. Voit tallentaa kappaleen yhtä useamman kerran. Muistiin tallennettavien kappaleiden maksimimäärä on 20.

- Kun ohjelman muisti on täysi, näytössä näkyy FULL (täynnä) eikä sen jälkeen ole enää mahdollista lisätä kappaleita senhetkiseen ohjelmaan.

1. Paina PROGRAM ohjelmointitilaan pääsemiseksi.
→ Näyttöön ilmestyy PROGRAM ja kappalenumero '1'.
2. Valitse haluttu kappale käyttämällä SEARCH ◀◀ tai ▶▶, kunnes näyttöön ilmestyy haluttu kappalenumero.
3. Tallenna haluttu kappale painamalla PROGRAM kerran.
→ Näyttö esittää lyhyesti kappaleen numeron ohjelmajärjestyksen mukaisesti ja myös ohjelman toistoon menevän ajan, minkä jälkeen seuraa valitun kappaleen vahvistus ja **Prog**.
4. Toista vaiheet 2 ja 3 kaikkien haluttujen kappaleiden valitsemiseksi ja tallentamiseksi tällä tavalla.
5. CD-ohjelman toisto käynnistetään painamalla **PLAY • PAUSE ▶▶**.

Ohjelman tarkistus

- Asetetun ohjelman tarkistamiseksi pidä PROGRAM painettuna muutaman sekunnin ajan, kunnes näyttö vaihtuu esittämään tallennetut kappalenumerot asianmukaisessa järjestyksessä.

Ohjelman ylipyyhintä

Voit ylipyyhkiä ohjelma seuraavilla tavoilla:

- painamalla STOP ■ kahdesti;
- CD-levy pesä avattaessa;
- POWER-kytkinpainiketta painettaessa.

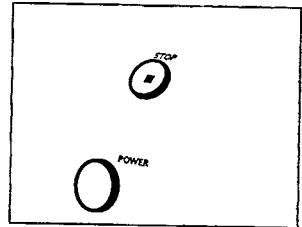

KASETTINAUHURI

KASETIN TOISTO

1. Paina STOP•OPEN ■ kasettipesän avaamiseksi.
2. Aseta valmiiksi nauhoitettu kasetti paikalleen ja sulje kasettipesä.
3. Paina PLAY ►, jolloin toisto käynnistyy.
4. Haluttaessa lyhyt keskeytys paina PAUSE II. Paina PAUSE II uudelleen toiston käynnistämiseksi uudelleen.
5. Painamalla ◀◀ tai ▶▶ nauhan pikakelaus on mahdollista kumpaan tahansa suuntaan.
6. Toisto pysäytetään painamalla STOP•OPEN ■.
→ Näppäimet vapautuvat automaattisesti nauhan lopussa paitsi, jos on aktivoitu keskeytystoiminto PAUSE II.
7. Laitteen kytkemiseksi irti paina POWER-painiketta.

Huom: CD-toiston tai TUNER-tilan aikana voit siirtyä suoraan TAPE-tilaan painamalla näppäintä PLAY ►, jos kasettipesään on jo asetettu kasetti.
Kun TAPE-tila on aktiivinen (katselu, pikakelaus) ei ole mahdollista siirtyä suoraan toiseen tilaan. Näyttöön ilmestyy tAPE, jos yrität vaihtaa johonkin muuhun lähteeseen.

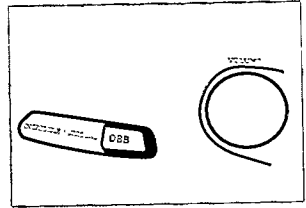
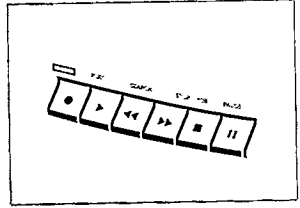

KASETIN ÄÄNITTÄMINEN

Yleisinformatiota kasetin äänittämisestä

- Äänittäminen on sallittua vain tekijänoikeuslaeissa mainituin rajoituksin.
- Tämä dekki ei sovellu CHROME (IEC II)- tai METAL (IEC IV)-tyyppisille kaseteille äänittämiseen. Tallennuksessa on käytettävä NORMAL-tyyppisiä kasetteja (IEC I), joiden kielekkeitä ei ole murrettu.
- Tallennustaso asettuu automaattisesti. Säätimien VOLUME, INCREDIBLE SURROUND tai DBB käyttö ei vaikuta tallennustoimintaan.
- Nauhalle ei tallennu mitään ensimmäisten 7 sekunnin aikana ennen kuin alkunauha ohittaa magneettipäät.
- Tallennuksen tahaton ylipyppähtäminen voidaan estää kääntämällä kasetin suojattava puoli ylöspäin ja irrottamalla kasetin takareunassa vasemmalla oleva pieni kieleke. Kasetin tälle puolelle ei voi enää tallentaa. Kun suojausaukot peitetään teipillä, kasetille voi taas tallentaa.
- Laitteen näppäimiä PLAY ► tai RECORD ● painettaessa ei ole mahdollista siirtyä mihinkään muuhun toimintolähteeseen. Jos yrität vaihtaa johonkin muuhun lähteeseen nauhoituksen aikana, näyttöön ilmestyy r EC.

SYNCHRO-KÄYNNISTEINEN CD-NAUHOITUS

1. Paina toistuvasti painiketta CD TAPE TUNER, kunnes näyttöön ilmestyy CD
2. Asenna CD-levy ja ohjelmoi haluttaessa kappalenumerot.
3. Paina STOP•OPEN ■ kasettipesän avaamiseksi.
4. Aseta tyhjä kasetti kasettipesään ja sulje kasettipesä.
5. Paina RECORD ● tallennuksen käynnistämiseksi.
 - CD-ohjelman toisto käynnistyy automaattisesti ohjelman alusta. Ei ole välttämätöntä käynnistää CD-soitinta erikseen.
- Kappaleen tietyn kohdan valitsemiseksi ja nauhoittamiseksi.
 - a. Paina SEARCH-säätimiä ◀◀ tai ▶▶ halutun kohdan valitsemiseksi
 - b. Valitussa kohdassa pysähtymistä varten on painettava CD-soittimen PAUSE-painiketta.
 - c. Nauhoitus käynnistyy tarkalleen kappaleen tästä kohdasta, kun painat RECORD ●.
6. Haluttaessa lyhyitä keskeytyksiä paina dekin näppäintä PAUSE II.
- Tallennukseen palaamiseksi paina uudelleen PAUSE II.
7. Paina STOP•OPEN ■ tallennuksen lopettamiseksi.

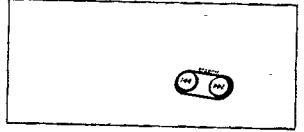
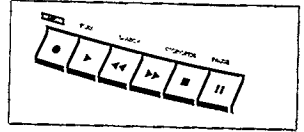

ÄÄNITYS RADIOSTA

1. Paina toistuvasti painiketta CD TAPE TUNER, kunnes näyttöön ilmestyy TUNER.
2. Viritä halutulle radioasemalle käyttämällä TUNING-säädintä (Ks. jaksoa **Viritys radio-asemille**).
3. Paina STOP•OPEN ■ kasettilokeron avaamiseksi.
4. Aseta kasettipesään tyhjä kasetti ja sulje kasettipesä.
5. Paina RECORD ● tallennuksen käynnistämiseksi.
 - Jos MW/LW-radiokanavan nauhoituksen aikana kuuluu vinguntaa, se voidaan vaimentaa asettamalla BEAT-kytkin toiseen asentoon.
6. Haluttaessa lyhyitä keskeytyksiä paina PAUSE II.
- Tallennukseen palaamiseksi paina PAUSE II uudelleen.
7. Nauhoitus pysäytetään painamalla STOP•OPEN ■.

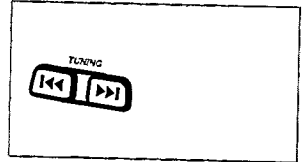

VAROTOIMET & YLEISET HUOLTOTOIMET

- Aseta laite kovalle, tasaiselle pinnalle niin että se ei pääse kallistumaan.
- Älä anna laitteen, CD-levyjen, paristojen tai kasettien altistua kosteudelle, sateelle, suoralle auringonvalolle tai jätä niitä paikkaan, jossa kehittyy korkeita lämpötiloja, kuten esimerkiksi lämmityslaitteiden läheisyyteen tai aurinkoon pysäköityyn autoon..
- Älä peitä laitetta. Vahvistin tuottaa lämpöä, jonka on päästävä vapaasti huoneilmaan, joten varmista, että laitteen ympärillä on riittävä ilmanvaihto. Laitteen ympärille on välttämätöntä jättää vähintään 15 cm tyhjää tilaa.
- CD-soittimen ja kasettidekin mekaaniset osat sisältävät itsevoiteluvia laakereita eikä niitä saa öljytä eikä voidella.
- Laitteen puhdistamiseen riittää vedellä hivenen kostutettu säämiskäliina. Älä käytä spritää, ammoniakkaa tai hankausaineita sisältäviä puhdistusaineita, sillä ne voivat vaurioittaa koteloa.

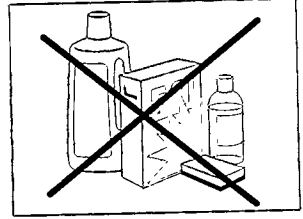
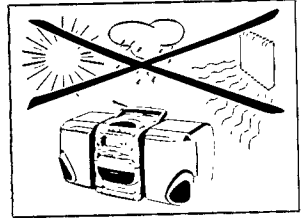

CD-SOITTIMEN HOULTO

- CD-soittimen linssiä ei saa koskettaa.
- Linssi voi sumentua, jos laitetta siirretään kylmästä lämpimään. CD-soitin ei käynnisty. Älä yritä puhdistaa linssiä, anna soittimen lämmetä jonkin aikaa.
- Levy on helppo nostaa pois kotelosta, kun painat samalla kotelon keskikohtaa. Nosta levy sen reunasta ja aseta levy takaisin koteloon käytön jälkeen naarmuuntumisen ja pölyntymisen estämiseksi.
- Puhdista CD-levy pyyhkimällä suurin vedoin keskustasta reunoihin päin pehmeällä, nukkaamattomalla liinalla. Älä käytä puhdistusaineita, sillä ne voivat vaurioittaa levyä.
- Älä kirjoita mitään äläkä liimaa tarroja levyn etikettiin.

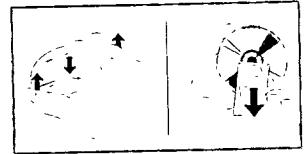

NAUHRIN HOULTO

Hyvä tallennus- ja toistolaatu varmistetaan puhdistamalla kuvassa näytetyt osat (A), (B) ja (C) aina noin 50 käyttötunnin välein, eli keskimääräisesti kerran kuussa. Käytä puhdistukseen spriihin tai puhdistusnesteeseen kostutettua vanupuikkoa.

- Avaa kasettikansi painamalla STOP•OPEN ■▲.
- Paina PLAY ► ja puhdista puristusrullat (C).
- Paina sen jälkeen PAUSE || ja puhdista vetoakselit (B) ja magneettipäät (A).
- Paina puhdistuksen jälkeen STOP•OPEN ■ ▲.

Huomautus: Päiden (A) puhdistus voidaan suorittaa myös käyttämällä puhdistuskasettia, joka 'toistetaan' kerran läpi.

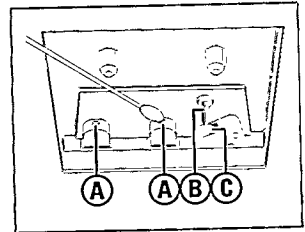

Jos laitteisiin tulee vika, tarkista seuraavan luettelon kohdat ennen laitteen viemistä korjattavaksi. Ellei löydy vikaa näiden perusteella, kysy neuvoa myyjältä tai huollosta.

VAROITUS: Älä missään tapauksessa yritä korjata laitetta itse, sillä sen jälkeen takuu ei ole enää voimassa.

ONGELMA

- MAHDOLLINEN SYY
- TOIMENPIDE

Ei ääntä / ei tehoa

- **ÄÄNENVOIMAKKUUTTA ei ole säädetty.**
- Säädi ÄÄNENVOIMAKKUUS.
- *Kuulokkeet ovat yhdistettyinä.*
- Kytke kuulokkeet irti.
- *Paristot ovat tyhjentyneet.*
- Asenna uudet paristot.
- *Paristot on asennettu väärin.*
- Asenna paristot oikein.
- *Verkkojohtoa ei ole liitetty kunnolla.*
- Liitä verkkojohto kunnolla.
- *Paristot ladattu, mutta verkkojohto edelleen yhdistettynä ja kytkettynä.*
- Irrota verkkojohto MAINS-liittimestä ja laitteesta.

Radio humisee tai särisee voimakkaasti

- *Järjestelmä sijoitettu liian lähelle TV:tä, kuvanauhuria tai tietokonetta*
- Siirrä kauemmaksi

Painvastainen vasemman ja oikean puolen ääni/toisesta kaiuttimesta ei kuulu ääntä

- *Kaiuttimet kytketty väärin*
- Kytke oikein: L vasemmalle, R oikealle

Radio-ohjelmien vastaanotto heikko

- *Heikko radioantennisignaali*
- FM: kierrä teleskooppiantennia parhaaseen vastaanottoasentoon
- MW/LW: käännä CD-radionauhuria

Heikko matalien äänten taso

- *Kaiuttimet eivät ole faasissa.*
- Yhdistä kaiutinnavat oikein, '+' napa (punaisella merkitty johto) to '+'; '-' napa (musta/merkitsemätön johto) kohtaan '-'.

CD-levyn toisto ei toimi

- *Levy on pahasti naarmuuntunut tai likainen.*
- Vaihda tai puhdista levy, ks. jaksoa Huolto.
- *Laserlinssi sumentunut*
- Odota, kunnes laite on lämmennyt.

CD-levy hyppää kappaleiden yli

- *CD-levy on vaurioitunut tai likainen.*
- Vaihda tai puhdista levy.
- *PROGRAM/SHUFFLE on aktiivinen.*
- Katkaise PROGRAM/SHUFFLE-toiminto.

Kasetin toisto huono

- *Magneettipäihin, vetoakseleihin tai puristusrulliin on kertynyt pölyä*
- Puhdista magneettipäät jne., ks. jaksoa Hoito.
- *Yhteensopimattomia kasetteja (METALLI tai KROMI).*
- Käytä vain NORMAL-kasetteja (IEC I) tallennuksessa.

Tallennus ei toimi

- *Kasettikieleke/kielekkeet on mahdollisesti murrettu.*
- Levitä teippiä peittämään kasetin aukko.

Tämä tuote täyttää Euroopan yhteisön radiohäiriösuojausta koskevat määräykset.
Arvokilpi sijaitsee laitteen pohjassa.

AUSTRALIA

Philips product warranty for Australia

Warranty conditions valid for Colour Television, Video Cassette Recorders, Audio Systems, and Portable Audio.

The benefits given to the purchaser by this warranty are in addition to all other rights and remedies which the purchaser has in respect of the product under the Trade Practices Act or other Commonwealth or State Law.

Philips Sound and Vision warrants its products to the purchaser as follows and subject to the stated conditions.

12 months free service

Any defect in materials or workmanship in the product occurring within 12 months from the original date of purchase will be rectified free of charge by Philips Service or one of our authorised service centers.

Conditions of warranty

1. All claims for warranty service should be made to your nearest Philips Service Branch or to a Philips authorised service dealer. Reasonable evidence of date of purchase must be provided.
2. This warranty extends only to defects occurring under normal use of the product when operated in accordance with the instructions.
3. Home service within the normal service area of Philips Service or one of our authorised service centres will be provided for television receivers with screen size 59cm and above. All other products are to be brought or sent to your nearest Philips Service Branch or to an authorised service centre.
4. This warranty does not cover:
 - a) Mileage or traveling time, pickup or delivery, cost of insurance.
 - b) Service costs arising from failure to correctly adjust the controls of the product or to observe the instructions, or inspections that reveal that the product is in normal working order.
 - c) Product failures caused by misuse, neglect, normal wear and tear, accidental breakage, transit damage, inexpert repairs or modification by unauthorised persons, lightning strikes, vermin infestation or liquid spillage.
 - d) Cleaning of video or audio heads.
 - e) Inadequate receiving antennae.
 - f) Replacement of worn or used batteries, styli or other consumables.

The conditions contained in this warranty replace and override the provisions of the World-Wide Guarantee for Products sold in Australia.

Philips Service Branches

To contact your nearest Philips Service Branch call **13 13 92** from anywhere in Australia.

Sydney

Technology Park
Australia Centre
3 Figtree Drive
Homebush NSW 2140

Newcastle & Central Coast

984 Hunter Street
Newcastle West NSW 2302

P Perth

1 Fredrick Street
Belmont WA 6104

Melbourne

Cnr Wellington &
Springvale Roads
Mulgrave VIC 3170

Brisbane

10 Graystone Street
Tingalpa QLD 4173

Also Service Centres:

Adelaide

348 Torrens Road
Croydon Park SA 5008

Hobart

2A Pierce Street
Moonah TAS 7009

Wollongong

1/216 Corral Street
Wollongong NSW 2500

Canberra

Unit F,
66-70 Maryborough Street
Fyshwick ACT 2609

Service is also provided through 1,200 accredited service dealers throughout Australia. To find out about your nearest centre, call **13 13 92**.

Call us direct on the Philips Customer Helpline

Philips customer care lasts as long as you keep the product. Whenever you need any information on the care or operation of your product, remember it's always best to go straight to the source. Phone Philips Helpline direct on

13 13 91
7 days a week

— your call is always welcome.

Please record the following information for your records and keep in a safe place.

Model No:.....

Serial No:.....

***Please retain your purchase
receipt which is required to
claim service under warranty.***

Philips Electronics Australia Limited
ACN 008 445 743, 3 Figtree Drive
Homebush NSW 2140

Version 2 09/87, FFCP-030

NEW ZEALAND

Guarantee and Service for New Zealand

Thank-you for purchasing this quality Philips product.

Philips New Zealand Ltd guarantees this product against defective components and faulty workmanship for a period of 12 months. Any defect in materials or workmanship occurring within 12 months from the date of purchase subject to the following conditions will be rectified free of charge by the retailer from whom this product was purchased.

Conditions

1. The product must have been purchased in New Zealand. As proof of purchase, retain the original sales docket indicating the date of purchase.
2. The guarantee applies only to faults caused by defective components, or faulty workmanship on the part of the manufacturer.
3. The guarantee does not cover failures caused by misuse, neglect, normal wear and tear, accidental breakage, use on the incorrect voltage, use contrary to operating instructions, or unauthorised modification to the product or repair by an unauthorised technician.
4. Reasonable evidence (in the form of a sales docket) must be supplied to indicate that the product was purchased no more than 12 months prior to the date of your claim.
5. In the event of a failure, Philips shall be under no liability for any injury, or any loss or damage caused to property or products other than the product under guarantee.

This guarantee does not prejudice your rights under common law and statute, and is in addition to the normal responsibilities of the retailer and Philips.

How to claim

Should your Philips product fail within the guarantee period, please return it to the retailer from whom it was purchased. In most cases the retailer will be able to satisfactorily repair or replace the product.

However, should the retailer not be able to conclude the matter satisfactorily, or if you have other difficulties claiming under this guarantee, please contact

The Guarantee Controller

Philips New Zealand Ltd.

✉ P.O. Box 41.021

Auckland

☎ (09) 84 94 160

fax ☎ (09) 84 97 858

MEXICO NOM

Garantía para México

Este aparato está fabricado con materiales de alta calidad y ha sido cuidadosamente verificado. Philips, por lo tanto, da a usted una garantía de 12 meses a partir de su fecha de compra.

La garantía ampara la reposición de las piezas defectuosas debidas a fallas en su montaje o en los materiales, incluyendo la mano de obra necesaria para su reemplazo en nuestras Sucursales o talleres autorizados.

En caso de fallas en su aparato le rogamos se sirva poner en contacto con su distribuidor.

Esta garantía no cubrirá las averías que resulten como consecuencia de una instalación incorrecta del aparato, manifiesto maltrato o uso inadecuado del mismo.

Philips se obliga a reparar y devolver a usted su aparato en un plazo no mayor de 30 días hábiles contados a partir de la fecha de haber ingresado su aparato a uno de nuestros talleres.

Para que esta garantía sea válida, es necesario que el certificado que figura en la parte posterior de esté instructivo haya sido debidamente llenado en el momento de la compra del aparato.

En caso de extravío del certificado con la presentación de la factura o remisión de su aparato podrá hacer efectiva la garantía correspondiente.

Si usted tiene alguna duda o pregunta que no le pueda solucionar su distribuidor, por favor ponerse en contacto con:

Centro de Servicio Philips
Bld. de los Ferrocarriles No.339

Col. Industrial Vallejo, 02300

México, D.F.

☎ 728-42 00

Centro de Información al Consumidor

☎ 368-77 88 ó 91 (800) 504-62 00

AZ 2402 - Portable CD Micro Sytem

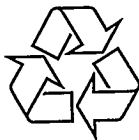

3140 115 24692

Meet PHILIPS at the internet: <http://www.philips.com>



TCtext/RB/9750