

# PHILIPS

AZ 2402 Portable CD Micro System



Instructions for use  
Mode d'emploi  
Instrucciones de manejo  
Bedienungsanleitung  
Gebruiksaanwijzing  
Istruzioni per l'uso  
Manual de utilização  
Brugsanvisning  
Bruksanvisning  
Käyttöohje  
Οδηγίες χρήσεως



# PHILIPS

## Important notes for users in the U.K.

### Mains plug

This apparatus is fitted with an approved moulded 13 Amp plug. To change a fuse in this type of plug proceed as follows:

- Remove fuse cover and fuse
- Fix new fuse which should be a BS1362 5 Amp, A S T A or BSI approved type
- Refit the fuse cover

If the fitted plug is not suitable for your socket outlets, it should be cut off and an appropriate plug fitted in its place.

If the mains plug contains a fuse, this should have a value of 5 Amp. If a plug without a fuse is used, the fuse at the distribution board should not be greater than 5 Amp.

**Note:** The severed plug must be disposed to avoid a possible shock hazard should it be inserted into a 13 Amp socket elsewhere.

### How to connect a plug

The wires in the mains lead are coloured with the following code: blue = neutral (N), brown = live (L). As these colours may not correspond with the colour markings identifying the terminals in your plug, proceed as follows:

- Connect the blue wire to the terminal marked N or coloured black.
- Connect the brown wire to the terminal marked L or coloured red.
- Do not connect either wire to the earth terminal in the plug, marked E (or ⚡) or coloured green (or green and yellow).

Before replacing the plug cover, make certain that the cord grip is clamped over the sheath of the lead - not simply over the two wires.

Copyright in the U.K.  
Recording and playback of material may require consent. See Copyright Act 1956 and The Performer's Protection Acts 1958 to 1972.

## **(N)** Norge

**Advarsel:** For a redusere faren for brann eller elektrisk stot, skal apparatet ikke utsettes for regn eller fuktighet.

Typeskilt finnes på apparatens underside.

**Observer:** Nettbryteren er sekundert innkoplet. Den innebygde nettdelen er derfor ikke frakoplet nettet så lenge apparatet er tilsluttet nettkontakten.

## **(I)** Italia

### DICHIARAZIONE DI CONFORMITA'

Si dichiara che l'apparecchio AZ 2402 Philips risponde alle prescrizioni dell'art. 2 comma 1 del D. M. 28 Agosto 1995 n. 548.

Fatto a Eindhoven, il 12/11/1997

Philips Sound & Vision  
Philips, Glaslaan 2, SFF 10  
5616 JB Eindhoven, The Netherlands

English ..... 4

Français ..... 16

Español ..... 28

Deutsch ..... 40

Nederlands ..... 52

Italiano ..... 64

Português ..... 76

Dansk ..... 88

Svenska ..... 100

Suomi ..... 112

Ελληνικά ..... 124

English

Français

Español

Deutsch

Nederlands

Italiano

Português

Dansk

Svenska

Suomi

Ελληνικά

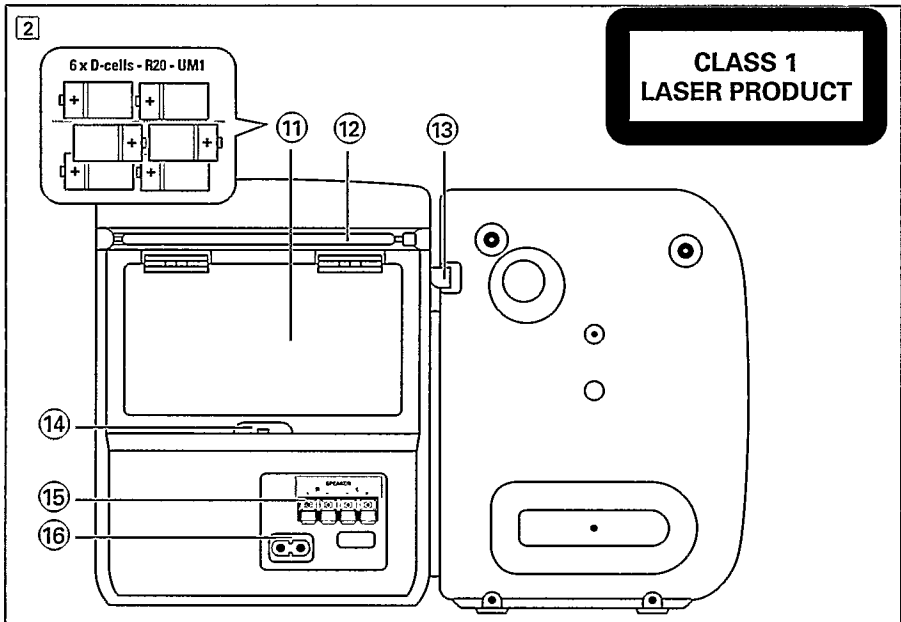
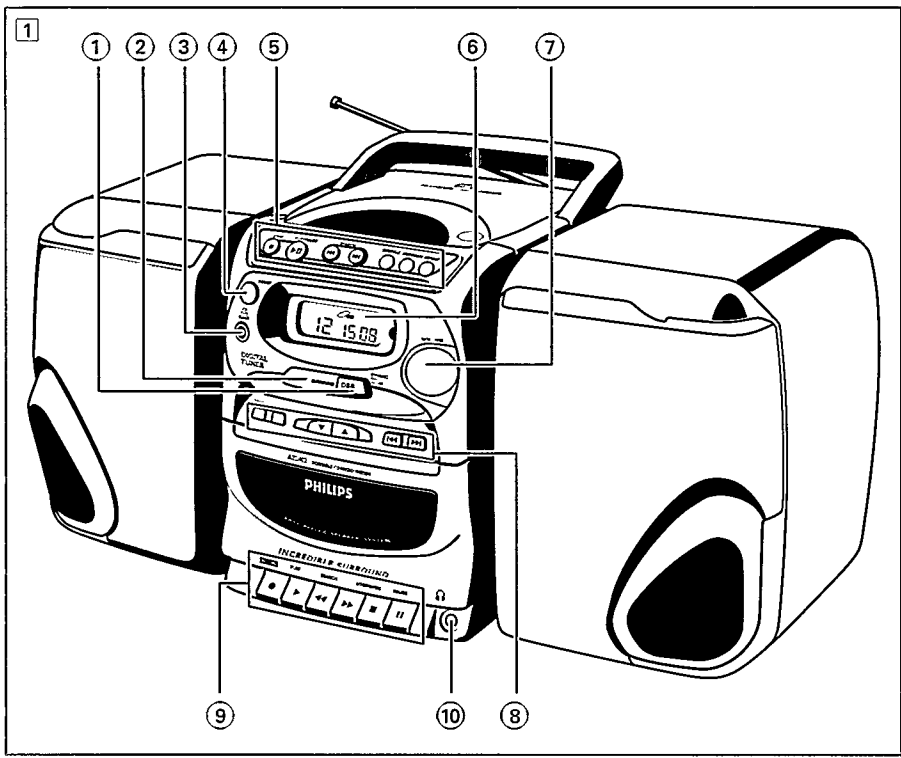

# ΠΛΗΚΤΡΑ ΡΥΘΜΙΣΗΣ

## ΕΠΑΝΩ ΚΑΙ ΕΜΠΡΟΣ ΠΙΝΑΚΑΣ

Δείτε εικ. | 1 |

- ① **DBB Dynamic Bass Boost** - αυξάνει την στάθμη των χαμηλών συχνοτήτων
- ② **INCREDIBLE SURROUND** - Για τη δημιουργία υπερβελτιωμένου ήχου surround
- ③ **CD TAPE TUNER** - Για την επιλογή της πηγής ήχου
- ④ **POWER** - Για τη θέση σε λειτουργία / διακοπή λειτουργίας της συσκευής
- ⑤ **CD PLAYER:**  
**STOP ■** - Διακοπή αναπαραγωγής ή ακύρωση προγράμματος.  
**PLAY•PAUSE II** - Εναρξη ή προσωρινή παύση αναπαραγωγής του CD.  
**SEARCH ◀◀ ή ▶▶** - Επιλογή προηγούμενου / επόμενου τραγουδιού ή αναζήτηση συγκεκριμένου αποσπάσματος τραγουδιού. Αναζήτηση της αρχής του τρέχοντος, του προηγούμενου ή του επόμενου τραγουδιού.  
**SHUFFLE** - Επιλογή αναπαραγωγής των τραγουδιών σε τυχαία σειρά.  
**PROGRAM** - Προγραμματισμός τραγουδιών και ανασκόπηση προγράμματος.  
**REPEAT** - Επανάληψη ενός τραγουδιού, ενός προγράμματος από CD ή ενός ολόκληρου CD.  
**OPEN / CLOSE** - Άνοιγμα / κλείσιμο της υποδοχής του CD.
- ⑥ **Οθόνη** - δείχνει την κατάσταση λειτουργίας της συσκευής.
- ⑦ **VOLUME** - Για τη ρύθμιση της έντασης

- ⑧ **ΨΗΦΙΑΚΟΣ ΔΕΚΤΗΣ:**  
**PROGRAM** - Για τον προγραμματισμό προεπιλεγμένων σταθμών  
**BAND** - Για την επιλογή της ζώνης συχνοτήτων (FM/MW/LW)  
**PRESET** - ▼ / ▲ (κάτω / πάνω)  
- Για την επιλογή προεπιλεγμένου σταθμού.  
**Tuning** - ◀◀ / ▶▶ (κάτω / πάνω)  
- Για τον συντονισμό σε ραδιοφωνικούς σταθμούς.
- ⑨ Πλήκτρα **ΚΑΣΕΤΟΦΩΝΟΥ**  
**RECORD ●** - Αρχή εγγραφής.  
**PLAY ▶** - Αρχή αναπαραγωγής.  
**SEARCH ◀◀ / ▶▶** - Γρήγορη περιέλιξη προς τα μπροστά / πίσω.  
**STOP•OPEN ■** - Διακοπή της αναπαραγωγής και άνοιγμα της υποδοχής κασέτας.  
**PAUSE II** - Προσωρινή παύση της εγγραφής ή αναπαραγωγής.
- ⑩ 📏 - υποδοχή στερεοφωνικών ακουστικών 3.5 mm

## ΠΙΣΩ ΠΙΝΑΚΑΣ

Δείτε εικ. | 2 |

- ⑪ Χώρος μπαταριών
- ⑫ Τηλεσκοπική κεραία - Για βελτιωμένη λήψη στα FM.
- ⑬ **Μοχλοί ηχείων** - Για την αποσύνδεση των ηχείων.
- ⑭ Διακόπτης **BEAT** - Για την καταστολή συριγμών κατά τη διάρκεια εγγραφών στα MW (AM) ή LW (LW μόνο σε ορισμένα μοντέλα).
- ⑮ **Speakers** - Ακροδέκτες ηχείων.
- ⑯ **AC MAINS** - Υποδοχή για το καλώδιο παροχής ρεύματος.

## ΠΑΡΟΧΗ ΡΕΥΜΑΤΟΣ

### Μπαταρίες (προαιρετικές)

Ανοίξτε τον χώρο μπαταριών και τοποθετήστε με τον ενδεχόμενο τρόπο έξι μπαταρίες, τύπου R20, UM1 ή D (κατά προτίμηση αλκαλικές), με τη σωστή πολικότητα όπως δείχνουν τα σύμβολα (+) και (-) μέσα στον χώρο μπαταριών.

*Η λανθασμένη χρήση των μπαταριών μπορεί να προκαλέσει ηλεκτρολυτικές διαρροές και θα έχει σαν αποτέλεσμα τη διάβρωση του χώρου μπαταριών ή την έκρηξη των μπαταριών.*

Γι' αυτό:

- Μην χρησιμοποιείτε διαφορετικούς τύπους μπαταριών, για παράδειγμα αλκαλικές μπαταρίες μαζί με μπαταρίες ανθρακικού ψευδαργύρου.
- Χρησιμοποιείτε μόνο μπαταρίες του ίδιου τύπου για τη συσκευή.
- Όταν τοποθετείτε νέες μπαταρίες, θα πρέπει να αντικατασταθούν όλες οι μπαταρίες ταυτοχρόνως.
- Αφαιρέστε τις μπαταρίες όταν αδειάζουν ή όταν δεν πρόκειται να χρησιμοποιηθούν για μεγάλο χρονικό διάστημα.

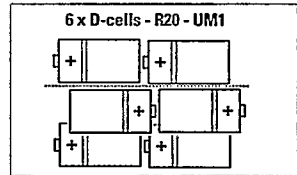

## ΗΛΕΚΤΡΙΚΟ ΔΙΚΤΥΟ

1. Ελέγξτε αν η τάση του ηλεκτρικού δικτύου όπως αναφέρεται στην πινακίδα τύπου (στη βάση της συσκευής) αντιστοιχεί στην τοπική τάση δικτύου. Αν δεν αντιστοιχεί, θα πρέπει να απευθυνθείτε στον προμηθευτή σας ή στην υπηρεσία τεχνικής εξυπηρέτησης.
2. Συνδέστε το καλώδιο παροχής ρεύματος (το οποίο βρίσκεται μέσα στον χώρο μπαταριών) στην υποδοχή MAINS και στην πρίζα στον τοίχο.  
→ Η συσκευή είναι έτοιμη για χρήση.
3. Για να θέσετε τη συσκευή τελειώς εκτός λειτουργίας, βγάλτε το φως παροχής ρεύματος από την πρίζα.

**Σημείωση:** Αν η συσκευή έχει συνδεθεί στο ηλεκτρικό δίκτυο, παρόλο που ο διακόπτης POWER βρίσκεται στη θέση off (εκτός λειτουργίας), η συσκευή θα εξακολουθεί να καταναλώνει μία πολύ μικρή ποσότητα ρεύματος, 2 Watt, από το ηλεκτρικό δίκτυο.

### ΜΕΙΩΣΗ ΦΩΤΕΙΝΟΤΗΤΑΣ ΤΗΣ ΟΘΟΝΗΣ ΓΙΑ ΕΞΟΙΚΟΝΟΜΗΣΗ ΕΝΕΡΓΕΙΑΣ

- Ο φωτισμός της οθόνης λειτουργεί μόνο αν η συσκευή έχει συνδεθεί στο ηλεκτρικό δίκτυο

### Ενεργοποίηση / απενεργοποίηση του πλήκτρου POWER:

#### Εξοικονόμηση ενέργειας

Ασχετα από το αν η συσκευή κάνει χρήση του ηλεκτρικού δικτύου ή των μπαταριών για την τροφοδοτήσή της, θα πρέπει - για την αποφυγή υπερβολικής κατανάλωσης ενέργειας - να φέρνετε πάντοτε το πλήκτρο POWER στη θέση off (εκτός λειτουργίας) μετά τη χρήση της συσκευής.

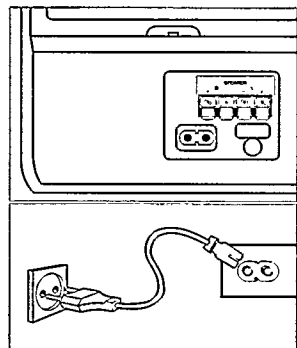

## ΑΠΟΣΠΩΜΕΝΑ ΗΧΕΙΑ

### Προσάρτηση των ηχείων

- Σπρώξτε τα ηχεία προς τα κάτω, μέσα στις υποδοχές που βρίσκονται στις πλευρές του κιβωτίου της συσκευής. Τα ηχεία θα μπουκν στη θέση τους με ένα 'κλικ'.

### Αφαίρεση των ηχείων

- Κρατήστε τον μοχλό πατημένο (βρίσκεται στην πίσω γωνία του ηχείου) και τραβήξτε το ηχείο προς τα επάνω.

### Σύνδεση των ηχείων

1. Συνδέστε το δεξιό ηχείο στον ακροδέκτη R, βάζοντας το καλώδιο με την κόκκινη σήμανση στο (+) και το μαύρο καλώδιο στο (-).
2. Σφίξτε το γυμνό άκρο του καλωδίου μέσα στον ακροδέκτη του αντίστοιχου χρώματος.
3. Επαναλαμβάνετε τη διαδικασία σύνδεσης των καλωδίων για το αριστερό ηχείο στον ακροδέκτη L, και βεβαιωθείτε ότι συνδέσατε το καλώδιο με την κόκκινη σήμανση στο + και το μαύρο καλώδιο στο -.

### Τοποθέτηση των ηχείων

Η ιδανική τοποθέτηση επιτυγχάνεται όταν τα δύο εμπρός ηχεία και η θέση ακρόασης σχηματίζουν ένα ισόπλευρο τρίγωνο και όταν τα ηχεία έχουν τοποθετηθεί στο ύψος των αυτιών του ακροατή.

### Σημείωση:

- Μπορούν να χρησιμοποιηθούν και άλλα ηχεία εκτός από αυτά που σας παραδόθηκαν, αρκεί η αντίστασή τους να είναι 4 ohm ή υψηλότερη. Ωστόσο, μη χρησιμοποιείτε ηχεία με χαμηλότερη αντίσταση, για να αποφύγετε ενδεχόμενες βλάβες στη συσκευή σας.
- Όταν έχουν συνδεθεί ακουστικά στην υποδοχή ακουστικών Ω, τα ηχεία δεν θα λειτουργούν.

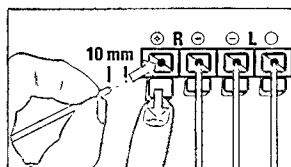
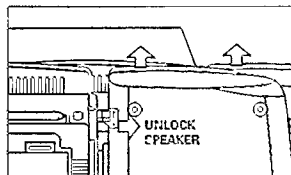

## ΓΕΝΙΚΟΣ ΧΕΙΡΙΣΜΟΣ

1. Για να θέσετε τη συσκευή σε λειτουργία, πατήστε το πλήκτρο POWER.
2. Για να επιλέξετε την επιθυμητή πηγή ήχου, πατήστε το πλήκτρο CD - TAPE - TUNER έως ότου να εμφανισθεί η επιθυμητή λειτουργία στην οθόνη.
3. Ρυθμίστε την ένταση χρησιμοποιώντας επανειλημμένα το πλήκτρο VOLUME.
  1. αυξάνει την στάθμη των χαμηλών συχνοτήτων το πλήκτρο DBB
  5. Δημιουργήστε έναν βελτιωμένο ήχο surround πατώντας το πλήκτρο INCREDIBLE SOUND.
    - Το πλήκτρο INCREDIBLE SOUND θα ανάψει όταν ενεργοποιηθεί.
  7. Για να θέσετε τη συσκευή εκτός λειτουργίας, πατήστε το πλήκτρο POWER φέρνοντάς το στη θέση off (εκτός λειτουργίας).

### Σημείωση:

Όταν η συσκευή βρίσκεται εκτός λειτουργίας Η τελευταία επιλεγμένη πηγή ήχου και οι προεπιλογές του ραδιοφωνικού δέκτη θα παραμείνουν αποθηκευμένες στη μνήμη της συσκευής.

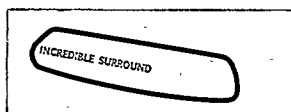
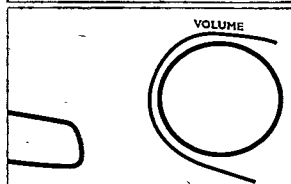
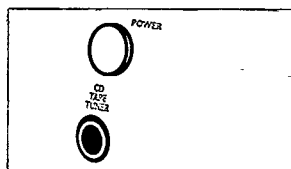

## ΣΥΝΤΟΝΙΣΜΟΣ ΣΕ ΡΑΔΙΟΦΩΝΙΚΟΥΣ ΣΤΑΘΜΟΥΣ

1. Πατήστε επανειλημμένα το πλήκτρο CD TAPE TUNER μέχρι που να εμφανισθεί η ένδειξη TUNER στην οθόνη.
  - Η ένδειξη 'Σ' θα εμφανισθεί για λίγο στην οθόνη, δείχνοντας ότι ενεργοποιήθηκε η λειτουργία του ψηφιακού δέκτη.
2. Πατήστε το πλήκτρο BAND για να επιλέξετε την επιθυμητή περιοχή συχνοτήτων. Συντονίστε σε ραδιοφωνικούς σταθμούς, κρατήστε το πλήκτρο ρύθμισης TUNING «<» ή «>» στη συσκευή πατημένο έως ότου να αρχίζει να αλλάζει γρήγορα η συχνότητα στην οθόνη, και αφήστε το πλήκτρο.
  - Το ραδιόφωνο θα συντονισθεί αυτόματα στον πρώτο σταθμό αρκετά καλής λήψης, και στην οθόνη θα εμφανισθεί η ένδειξη 'S-rch' (αναζήτηση).
3. Επαναλαμβάνετε τη διαδικασία μέχρι που να βρείτε τον επιθυμητό σταθμό.
  - Αν συντονίσατε σε σταθμό τον οποίο δεν λαμβάνετε καλά, πατήστε για λίγο το πλήκτρο TUNING «<» ή «>» μέχρι που να αποκτήσετε την καλύτερη λήψη ή μέχρι που να εμφανισθεί η σωστή συχνότητα στην οθόνη.
  - Όταν εμφανισθεί η ένδειξη STEREO στην οθόνη, αυτό σημαίνει ότι ακούτε σταθμό που εκπέμπει σε FM-stereo.

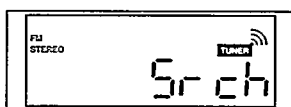
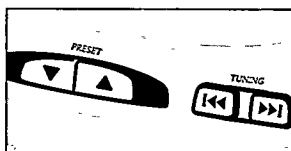

# ΨΗΦΙΑΚΟΣ ΔΕΚΤΗΣ

Για την καλύτερη ραδιοφωνική λήψη:

- Για τα **FM**, βγάλτε την τηλεσκοπική κεραία. Γείρετε και περιστρέψτε την κεραία. Μειώστε το μήκος της εάν το σήμα είναι πολύ ισχυρό (όταν βρίσκεστε κοντά στον πομπό).
- Για τα **MW (AM)** και **LW**, η συσκευή έχει εξοπλισθεί με ενσωματωμένη κεραία, γι' αυτό δεν χρειάζεται να χρησιμοποιείτε την τηλεσκοπική κεραία. Μπορείτε να κατευθύνετε την κεραία περιστρέφοντας ολόκληρη τη συσκευή.

## ΠΡΟΕΠΙΛΟΓΗ ΡΑΔΙΟΦΩΝΙΚΩΝ ΣΤΑΘΜΩΝ

Μπορείτε να αποθηκεύσετε μέχρι 29 ραδιοφωνικούς σταθμούς στη μνήμη. Όταν επιλέγεται ο προεπιλεγμένος σταθμός, ο αντίστοιχος αριθμός (1 έως 29) θα εμφανίζεται στην οθόνη.

**1. Συντονίστε τη συσκευή στον επιθυμητό σταθμό, ακολουθώντας τα τρία βήματα που αναφέρονται στο κεφάλαιο ΣΥΝΤΟΝΙΣΜΟΣ ΣΕ ΡΑΔΙΟΦΩΝΙΚΟΥΣ ΣΤΑΘΜΟΥΣ.**

→ Αν η συχνότητα έχει ήδη αποθηκευθεί στη μνήμη, ο προκαθορισμένος αριθμός θα εμφανισθεί στην οθόνη.

**2. Πατήστε το πλήκτρο PROGRAM για να ενεργοποιήσετε τη λειτουργία προγραμματισμού.**

→ Η ένδειξη PROGRAM (πρόγραμμα) θα αρχίσει να αναβοσβήνει στην οθόνη.

**3. Πατήστε το πλήκτρο ρύθμισης PRESET (πάνω ή κάτω) για να καθορίσετε τον αριθμό του προεπιλεγμένου σταθμού, από το 1 έως το 29.**

**4. Ξαναπατήστε το πλήκτρο PROGRAM για να επιβεβαιώσετε τη ρύθμιση.**

**5. Επαναλαμβάνετε τα παραπάνω τέσσερα βήματα για να αποθηκεύσετε και άλλες συχνότητες και προεπιλογές στη μνήμη.**

- Μπορείτε να σβήσετε μια προεπιλογή αποθηκεύοντας κάποια άλλη συχνότητα στη θέση της.

### Συντονισμός σε προεπιλεγμένους σταθμούς

Υπάρχουν τρεις τρόποι για να συντονίσετε σε έναν προεπιλεγμένο σταθμό:

- Πατήστε τα πλήκτρα PRESET ▼, ▲ (κάτω, πάνω) στη συσκευή, έως ότου να εμφανισθεί ο επιθυμητός αριθμός του προεπιλεγμένου σταθμού στην οθόνη.

### Χρήση βραχέων

Εαν δενουνηθζετε να απενεργοποιήσετε τις συχνότητες των βραχέων με τον επιλογέα BAND. Ωστόσο, όλοι οι προκαθορισμένοι σταθμοί θα απαλειφθούν και θα πρέπει να προγραμματιστούν νέου

**1. Από τη λειτουργία ραδιοφώνων (από οποιαδήποτε ραδιοσυχνότητα), πατήστε ραδιοσυχνότητα), πατήστε το κουμπί PROGRAM για πέντε ή περισσότερα δευτερόλεπτα.**

- Εμφανίζεται η σύντομη ένδειξη **LU off** (απενεργοποίηση βραχέων) ή **LU on** (ενεργοποίηση βραχέων).

**2. Επαναλάβετε το βήμα 1, εάν θέλετε να επαναφέρετε την κατάσταση λειτουργίας βραχέων συχνοτήτων.**

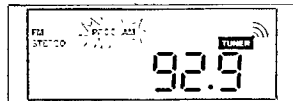
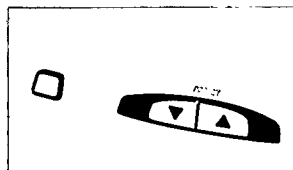



## Ενδείξεις οθόνης CD

**OPEN:** όταν ανοίγετε το καπάκι του CD.

**READ:** όταν το CD player "διαβάζει" τα περιεχόμενα ενός CD.

- **Συνολικός αριθμός τραγουδιών και χρόνος αναπαραγωγής:** Στη θέση STOP.

no DISC: όταν δεν έχει τοποθετηθεί ένα CD, ή όταν προκύψει λάθος στον χειρισμό του CD ή στο CD (δείτε 'Επίλυση προβλημάτων').

- **Αριθμός τρέχοντος τραγουδιού και παρελθών χρόνος αναπαραγωγής:** κατά τη διάρκεια της αναπαραγωγής του CD. Αν έχετε πατήσει το πλήκτρο PAUSE, η οθόνη 'παγώνει', ενώ αναβοσβήνουν ο παρελθών χρόνος αναπαραγωγής και ο αριθμός του τρέχοντος τραγουδιού.

- **SHUFFLE/REPEAT (ALL):** όταν ενεργοποιείται η αντίστοιχη λειτουργία.  
 - **SHUF:** εμφανίζεται για λίγο πριν από την αναπαραγωγή τυχαία επιλεγμένου τραγουδιού όταν επιλέγετε τη λειτουργία SHUFFLE ή όταν περνάτε στο επόμενο ή προηγούμενο τραγούδι (ή τραγούδια) στη λειτουργία SHUFFLE.

**PROGRAM:** αναβοσβήνει όταν προγραμματίζετε τραγούδια.

**PROG** και ο αριθμός (1-20): δείχνουν τη σειρά ενός τραγουδιού μέσα στο πρόγραμμα.

**FULL:** όταν δεν μπορούν να προγραμματιστούν επιπλέον τραγούδια.

**CL:** όταν ακυρώνετε το πρόγραμμα του CD.

- **Χρόνος αναπαραγωγής και συνολικός αριθμός προγραμματισμένων τραγουδιών:** στη θέση STOP ή στο τέλος ενός προγράμματος από CD.



## ΑΝΑΠΑΡΑΓΩΓΗ ΕΝΟΣ CD

1. Πατήστε επανειλημμένα το πλήκτρο CD TAPE TUNER μέχρι να εμφανισθεί η ένδειξη CD στην οθόνη.
2. Πατήστε το πλήκτρο OPEN\*CLOSE για να ανοίξει η υποδοχή του CD.
3. Τοποθετήστε το CD με την τυπωμένη πλευρά προς τα επάνω και πατήστε το πλήκτρο OPEN\*CLOSE για να κλείσει η υποδοχή του CD.
4. Πατήστε PLAY • PAUSE ►|| για να αρχίσετε την αναπαραγωγή.
5. Για να διακόψετε την αναπαραγωγή, πατήστε PLAY • PAUSE ►||. Ξαναπατήστε PLAY • PAUSE ►|| για να συνεχίσετε την αναπαραγωγή.
6. Πατήστε STOP ■ για να σταματήσετε την αναπαραγωγή του CD.
7. Για να θέσετε τη συσκευή εκτός λειτουργίας, πατήστε το πλήκτρο POWER.

**Σημείωση:** Η αναπαραγωγή του CD θα σταματήσει επίσης:

- όταν η υποδοχή του CD είναι ανοικτή.
- όταν το CD έχει φθάσει στο τέλος.
- όταν με το πλήκτρο CD TAPE TUNER επιλέγετε μία από τις λειτουργίες TAPE ή TUNER.
- όταν πατάτε το πλήκτρο POWER.

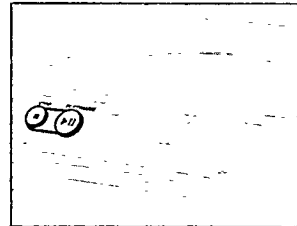

## SEARCH «◀ ή ▶»

### Επιλογή άλλου τραγουδιού

- Πατήστε μία ή περισσότερες φορές το πλήκτρο SEARCH «◀ ή ▶» της συσκευής, μέχρι που να εμφανισθεί ο αριθμός του επιθυμητού τραγουδιού στην οθόνη. Διαφορετικά, πατήστε μία ή περισσότερες φορές το πλήκτρο «◀ ή ▶» του τηλεχειριστηρίου για να περάσετε στο επόμενο ή στο προηγούμενο τραγούδι.
- Αν έχετε επιλέξει έναν αριθμό τραγουδιού λίγο μετά την τοποθέτηση του CD ή μετά το πάτημα του πλήκτρου PAUSE, θα πρέπει να πατήσετε το πλήκτρο PLAY\*PAUSE «▶||» για να αρχίσει η αναπαραγωγή.



### Αναζήτηση αποσπάσματος μέσα σε τραγούδι

1. Πατήστε το πλήκτρο SEARCH «◀ ή ▶» και κρατήστε το πλήκτρο πατημένο.
  - Το CD θα αρχίσει να αναπαράγεται σε υψηλή ταχύτητα και σε χαμηλή ένταση.
2. Μόλις αναγνωρίσετε το απόσπασμα που ζητάτε, αφήστε το πλήκτρο SEARCH «◀ ή ▶».

## Διαφορετικοί τρόποι αναπαραγωγής: SHUFFLE/REPEAT

Μπορείτε να επιλέξετε και να αλλάξετε τις διάφορες λειτουργίες αναπαραγωγής πριν ή κατά τη διάρκεια της αναπαραγωγής.

→ Οι λειτουργίες αναπαραγωγής μπορούν να συνδυασθούν και με τη λειτουργία προγραμματισμού.

1. Πατήστε το πλήκτρο REPEAT/SHUFFLE αναπαραγωγής πριν ή κατά τη διάρκεια της αναπαραγωγής μέχρι που να εμφανισθεί η επιθυμητή λειτουργία στην οθόνη.

**SHUFFLE** - Τα τραγούδια ολόκληρου του CD ή του προγράμματος παίζονται σε μια τυχαία σειρά.

**SHUFFLE REPEAT ALL** - Για τη συνεχή επανάληψη ολόκληρου του CD ή του προγράμματος σε τυχαία σειρά.

**REPEAT ALL** - Επανάληψη ολόκληρου του CD.

**REPEAT (SHUFFLE REPEAT)** - Συνεχής επανάληψη του τρέχοντος (τυχαία επιλεγμένου) τραγουδιού.

2. Για να εγκαταλείψετε τη λειτουργία REPEAT/SHUFFLE, πατήστε επανειλημμένα το αντίστοιχο πλήκτρο SHUFFLE ή REPEAT έως ότου να σβήσουν οι ενδείξεις των διάφορων λειτουργιών SHUFFLE/REPEAT στην οθόνη. Μπορείτε επίσης να πατήσετε το πλήκτρο STOP «■» για να σταματήσετε την αναπαραγωγή.

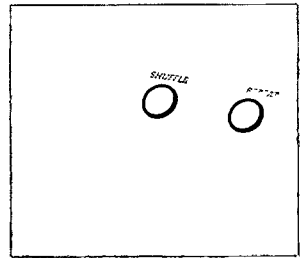

## ΠΡΟΓΡΑΜΜΑΤΙΣΜΟΣ ΤΡΑΓΟΥΔΙΩΝ

Στη θέση STOP, μπορείτε να προγραμματίσετε τα τραγούδια του CD στην επιθυμητή σειρά. Μπορείτε να αποθηκεύσετε οποιοδήποτε τραγούδι περισσότερες φορές. Στη μνήμη μπορούν να αποθηκευθούν μέχρι και 20 τραγούδια.

- Όταν έχει γεμίσει η μνήμη του προγράμματος, στην οθόνη θα είναι αναγνώσιμη η ένδειξη FULL (γεμάτη) και δεν θα μπορείτε να προσθέσετε άλλα τραγούδια στο τρέχον πρόγραμμα.

1. Πατήστε το πλήκτρο PROGRAM για να ενεργοποιήσετε τη λειτουργία προγραμματισμού.  
→ Στην οθόνη θα εμφανισθεί η ένδειξη PROGRAM και ο αριθμός τραγουδιού '1'.

2. Επιλέξτε το επιθυμητό τραγούδι χρησιμοποιώντας τα πλήκτρα SEARCH «<< ή >>», μέχρι που να εμφανισθεί ο επιθυμητός αριθμός τραγουδιού στην οθόνη.

3. Αποθηκεύστε το επιθυμητό τραγούδι στη μνήμη, πατώντας μία φορά το πλήκτρο PROGRAM.

→ Στην οθόνη θα εμφανισθεί για λίγο ο αριθμός του τραγουδιού σύμφωνα με τη σειρά του προγράμματος και ο χρόνος αναπαραγωγής του προγράμματος. Στη συνέχεια ακολουθούν η επαλήθευση του επιλεγμένου αριθμού τραγουδιού και η ένδειξη ProG.

4. Επανάλαμβάνετε τα βήματα 2 και 3 για να επιλέξετε και να αποθηκεύσετε όλα τα επιθυμητά τραγούδια μ' αυτό τον τρόπο.

5. Για να αρχίσετε την αναπαραγωγή του προγράμματος του CD, πατήστε το πλήκτρο PLAY+PAUSE ►||.

### Ανασκόπηση του προγράμματός σας

- Για μια ανασκόπηση του επιλεγμένου σας προγράμματος, κρατήστε το πλήκτρο PROGRAM πατημένο για λίγα δευτερόλεπτα, μέχρι που να αρχίσει να αλλάζει η ένδειξη στην οθόνη, δείχνοντας τους προγραμματισμένους αριθμούς τραγουδιού στη σειρά τους.

### Ακύρωση προγράμματος

Μπορείτε να ακυρώσετε το πρόγραμμα:

- πατώντας δύο φορές το πλήκτρο STOP ■,
- ανοίγοντας την υποδοχή του CD.
- πατώντας το πλήκτρο POWER.

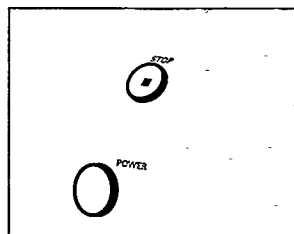
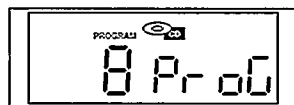
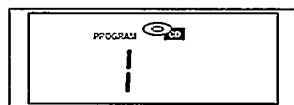

### Πληροφορίες σχετικά με το περιβάλλον

Έχει παραλειφθεί κάθε περιττό υλικό συσκευασίας. Καταβάλαμε κάθε δυνατή προσπάθεια ώστε να είναι δυνατός ο εύκολος διαχωρισμός σε τρία μονοβασικά υλικά: χαρτόνι (κουτί), διασταλτό πολυστυρόλιο (μονωτικό υλικό) και πολυαιθυλένιο (σακούλες, προστατευτικό αφρώδες φύλλο). Η συσκευή σας αποτελείται από υλικά που μπορούν να ανακυκλωθούν εάν αποσυναρμολογηθεί από κάποια εταιρεία που εξειδικεύεται στον τομέα αυτό. Σας παρακαλούμε να τηρήσετε τους κανονισμούς που ισχύουν στη χώρα σας ως προς τη διάθεση των υλικών συσκευασίας, άδειων μπαταριών και παλαιών συσκευών.

## ΑΝΑΠΑΡΑΓΩΓΗ ΚΑΣΕΤΑΣ

1. Πατήστε το πλήκτρο STOP•OPEN ■ για να ανοίξει η υποδοχή της κασέτας.
2. Τοποθετήστε μια ηχογραφημένη κασέτα και κλείστε την υποδοχή της κασέτας.
3. Πατήστε PLAY ► για να αρχίσει η αναπαραγωγή.
4. Για σύντομες διακοπές, πατήστε το πλήκτρο PAUSE II. Ξαναπατήστε PAUSE II για να συνεχίσει η αναπαραγωγή.
5. Πατώντας τα πλήκτρα ◀ ή ▶, μπορείτε να τυλίξετε την κασέτα σε υψηλή ταχύτητα προς τα μπροστά ή προς τα πίσω.
6. Για να σταματήσετε την αναπαραγωγή, πατήστε STOP•OPEN ■.  
→ Τα πλήκτρα επανέρχονται αυτόματα στην αρχική τους θέση όταν η κασέτα φτάσει στο τέλος, εκτός αν έχετε πατήσει το πλήκτρο PAUSE II.
7. Για να θέσετε τη συσκευή εκτός λειτουργίας, πατήστε το πλήκτρο POWER.

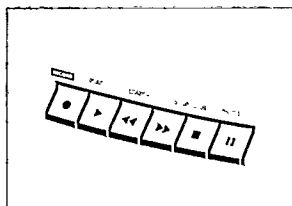

**Σημείωση:** Κατά την αναπαραγωγή ενός CD ή κατά τη λειτουργία του ραδιοφωνικού δέκτη (TUNER), μπορείτε, αν υπάρχει κασέτα στην υποδοχή, να επιλέξετε αμέσως τη λειτουργία κασετοφώνου πατώντας το πλήκτρο PLAY ►. Όταν έχει ενεργοποιηθεί η λειτουργία TAPE (αναπαραγωγή, γρήγορη Ιερίελιξη), η άμεση αλλαγή της λειτουργίας δεν είναι δυνατή. Αν Ιροσαθήσετε να ειλέξετε διαφορετική Ιηγή ήχου, στην οθόνη θα εμφανισθεί η ένδειξη TAPE.

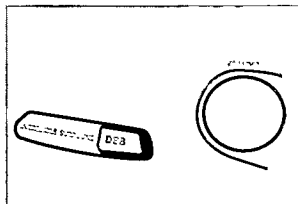

## ΕΓΓΡΑΦΗ ΚΑΣΕΤΑΣ

**Γενικές πληροφορίες σχετικά με την εγγραφή κασετών**

- Η αντιγραφή επιτρέπεται καθ' όσον δεν παραβιάζονται τα δικαιώματα πνευματικής ιδιοκτησίας ή άλλα δικαιώματα τρίτων.
- Η συσκευή αυτή δεν είναι κατάλληλη για την εγγραφή κασετών των τύπων CHROME (IEC II) ή METAL (IEC IV). Για τις εγγραφές σας θα πρέπει να χρησιμοποιείτε κασέτες του τύπου NORMAL (IEC I), στις οποίες δεν έχουν αφαιρεθεί τα 'γλωσσάκια' προστασίας αντιγραφής.
- Η ηχητική στάθμη εγγραφής ρυθμίζεται αυτόματα. Η αλλαγή των ρυθμίσεων VOLUME, INCREDIBLE SOUND ή DBB δεν θα επηρεάσει την τρέχουσα εγγραφή.
- Τα πρώτα 7 δευτερόλεπτα, όταν περνά από τις κεφαλές η αρχή της ταινίας, δεν πραγματοποιείται εγγραφή της κασέτας.
- Για να αποφύγετε την τυχαία αντιγραφή κάποιας εγγραφής σας, κρατήστε την πλευρά της κασέτας που θέλετε να προστατέψετε προς το μέρος σας και σπάστε το αριστερό γλωσσάκι. Η αντιγραφή αυτής της πλευράς είναι πλέον αδύνατη. Για να ακυρώσετε αυτή την προστασία, καλύψτε τα σπασμένα γλωσσάκια με κολλητική ταινία.
- Εφόσον είναι πατημένα τα πλήκτρα PLAY ► ή RECORD ● της συσκευής, η επιλογή διαφορετικής πηγής ήχου δεν είναι δυνατή. Αν κατά τη διάρκεια μιας εγγραφής Ιροσαθήσετε να ειλέξετε διαφορετική Ιηγή ήχου, στην οθόνη θα εμφανισθεί η ένδειξη r EC.

## ΣΥΓΧΡΟΝΙΣΜΕΝΗ ΑΝΤΙΓΡΑΦΗ ΑΠΟ CD

1. Πατήστε επανειλημμένα το πλήκτρο CD TAPE TUNER μέχρι που να εμφανισθεί η ένδειξη CD στην οθόνη.
  2. Τοποθετήστε ένα CD και αν επιθυμείτε, προγραμματίστε αριθμούς τραγουδιών.
  3. Πατήστε το πλήκτρο STOP•OPEN ■ για να ανοίξει η υποδοχή κασέτας.
  4. Τοποθετήστε μια άδεια κασέτα στο κασετόφωνο και κλείστε την υποδοχή κασέτας.
  5. Πατήστε το πλήκτρο RECORD ● για να αρχίσει η εγγραφή.  
→ Η αναπαραγωγή του προγράμματος του CD θα αρχίσει αυτόματα από την αρχή του προγράμματος. Δεν χρειάζεται να θέσετε το CD σε λειτουργία.
- Επιλογή και αντιγραφή συγκεκριμένου αποσπάσματος τραγουδιού
- α. πατήστε το πλήκτρο SEARCH ◀◀ ή ▶▶ για να επιλέξετε το απόσπασμα.
  - β. πατήστε το πλήκτρο PAUSE του CD player για να σταματήσετε στο επιλεγμένο απόσπασμα.
  - γ. η αντιγραφή θα αρχίσει ακριβώς από το σημείο αυτό, μόλις πατήσετε το πλήκτρο RECORD ●.
6. Για σύντομες διακοπές, πατήστε το πλήκτρο PAUSE II του κασετοφώνου. Για να συνεχίσετε την εγγραφή, ξαναπατήστε το πλήκτρο PAUSE II.
  7. Για να σταματήσετε την εγγραφή, πατήστε το πλήκτρο STOP•OPEN ■.

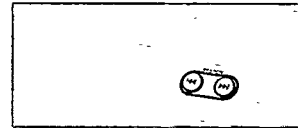
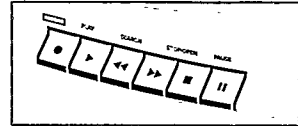

## ΕΓΓΡΑΦΗ ΑΠΟ ΤΟ ΡΑΔΙΟΦΩΝΟ

1. Πατήστε επανειλημμένα το πλήκτρο CD TAPE TUNER μέχρι που να εμφανισθεί η ένδειξη TUNER στην οθόνη.
2. Επιλέξτε τον επιθυμητό σταθμό με το ρυθμιστικό TUNING (Δείτε 'Συντονισμός σε ραδιοφωνικούς σταθμούς').
3. Πατήστε το πλήκτρο STOP•OPEN ■ για να ανοίξετε την υποδοχή της κασέτας.
4. Τοποθετήστε μια άδεια κασέτα στο κασετόφωνο και κλείστε την υποδοχή κασέτας.
5. Πατήστε το πλήκτρο RECORD ● για να αρχίσει η εγγραφή.  
→ Εάν ακούγονται συριγμοί κατά τη διάρκεια εγγραφής από ραδιοφωνικό σταθμό στα MW/LW, οι συριγμοί αυτοί μπορούν να κατασταλούν αλλάζοντας τη θέση του διακόπτη BEAT.
6. Για σύντομες διακοπές, πατήστε το πλήκτρο PAUSE II. Για να συνεχίσετε την εγγραφή, ξαναπατήστε το πλήκτρο PAUSE II.
7. Για να σταματήσετε την εγγραφή, πατήστε το πλήκτρο STOP•OPEN ■.

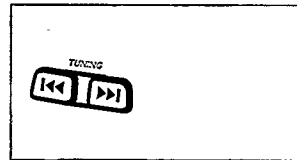

# ΣΥΝΤΗΡΗΣΗ

## ΠΡΟΛΗΠΤΙΚΑ ΜΕΤΡΑ & ΓΕΝΙΚΗ ΣΥΝΤΗΡΗΣΗ

- Η συσκευή θα πρέπει να τοποθετηθεί σε σκληρή, επίπεδη επιφάνεια, ώστε να μην υπάρχει κίνδυνος να αναποδογυρίσει.
- Μην εκθέτετε τη συσκευή, τα CD, τις μπαταρίες ή τις κασέτες σε υγρασία, βροχή, άμμο, άμεση ηλιακή ακτινοβολία ή σε άλλα μέρη όπου μπορούν να δημιουργηθούν υψηλές θερμοκρασίες, για παράδειγμα από πηγές θέρμανσης ή μέσα σε αυτοκίνητο παρκαρισμένο στον ήλιο.
- Μην σκεπάζετε τη συσκευή. Ο ενισχυτής παράγει θερμότητα, η οποία θα πρέπει να είναι σε θέση να διαφεύγει ελεύθερα, γι' αυτό φροντίστε να υπάρχει επαρκής εξαερισμός γύρω από τη συσκευή. Ενα διάκενο τουλάχιστον 15 εκατοστών είναι αναγκαίο.
- Τα μηχανικά στοιχεία του CD player και του κασετοφώνου είναι εξοπλισμένα με αυτολυπαινόμενους τριβείς, και δεν έχουν ανάγκη λίπανσης.
- Μπορείτε να καθαρίσετε το περίβλημα με ένα κομμάτι δέρματος σαμούα το οποίο έχετε υγραίνει ελαφρά. Μην χρησιμοποιείτε καθαριστικά που περιέχουν αλκοόλη, οινόπνευμα, αμμωνία ή διαβρωτικά, διότι μπορούν να προκαλέσουν βλάβη στο περίβλημα.

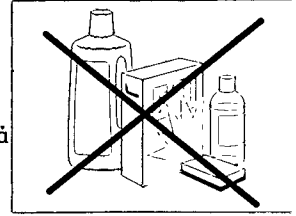
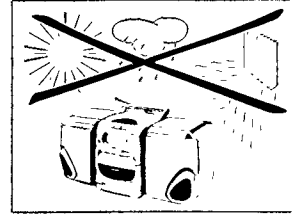

## ΣΥΝΤΗΡΗΣΗ ΤΟΥ CD PLAYER

- Δεν πρέπει ποτέ να ακουμπάτε τον φακό του CD player.
- Ο φακός μπορεί να θολώσει όταν το συσκευή μεταφέρεται από θερμό σε κρύο περιβάλλον. Το CD player δεν θα λειτουργεί. Περιμένετε έως ότου να εγκλιματισθεί το CD player.
- Για να βγάλετε ένα CD από τη θήκη του, πατήστε τον κεντρικό δακτύλιο και ταυτόχρονα ανασηκώστε το CD. Θα πρέπει πάντοτε να πιάνετε το CD από την άκρη και να το ξαναβάλετε στη θήκη του μετά από τη χρήση, για να μη γρατσουνίζεται και να μη σκονίζεται.
- Για να καθαρίσετε το CD, σκουπίστε σε ευθεία γραμμή από το κέντρο προς την άκρη, χρησιμοποιώντας ένα μαλακό πανί που δεν αφήνει χνούδι. Μην χρησιμοποιείτε καθαριστικά, θα μπορούσαν να προκαλέσουν βλάβη στον δίσκο.
- Ποτέ μη γράφετε πάνω στα CD και μην κολλάτε αυτοκόλλητα στην επιφάνειά τους.

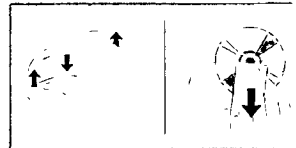

## ΣΥΝΤΗΡΗΣΗ ΤΟΥ ΚΑΣΕΤΟΦΩΝΟΥ

Για να εξασφαλίσετε την καλύτερη ποιότητα εγγραφής και αναπαραγωγής, θα πρέπει να καθαρίζετε τα στοιχεία με τις ενδείξεις **A**, **B** και **C** μετά από κάθε 50 ώρες λειτουργίας ή περίπου μία φορά τον μήνα. Χρησιμοποιείτε λίγο βαμβάκι που έχετε υγραίνει ελαφρά με αλκοόλη ή με ειδικό υγρό καθαρισμού κεφαλών.

- Ανοίξτε την υποδοχή της κασέτας πατώντας το πλήκτρο **STOP•OPEN** ■.
- Πατήστε το πλήκτρο **PLAY** ► και καθαρίστε τους ελαστικούς τροχαλιές πίεσης **C**.
- Στη συνέχεια, πατήστε **PAUSE** II και καθαρίστε τον άξονα περιστροφής της ταινίας **B** και τις κεφαλές **A**.
- Μετά από τον καθαρισμό, πατήστε το πλήκτρο **STOP•OPEN** ■.

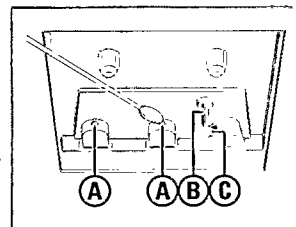

**Σημείωση:** Ο καθαρισμός των κεφαλών **B** μπορεί να γίνει επίσης και με το 134 παίξιμο μιας κασέτας καθαρισμού.

# ΕΠΙΛΥΣΗ ΠΡΟΒΛΗΜΑΤΩΝ

Στην περίπτωση που αντιμετωπίσετε κάποιο πρόβλημα, και πριν πάτε τη συσκευή για επισκευή, ελέγξτε πρώτα τα σημεία που αναφέρονται παρακάτω. Εάν δεν είστε σε θέση να λύσετε κάποιο πρόβλημα ακολουθώντας αυτές τις συμβουλές, απευθυνθείτε στο κατάστημα από το οποίο αγοράσατε τη συσκευή ή στο κέντρο τεχνικής εξυπηρέτησης.

**ΠΡΟΕΙΔΟΠΟΙΗΣΗ:** Σε καμία περίπτωση δεν θα πρέπει να προσπαθήσετε να επισκευάσετε μόνοι σας τη συσκευή, αφού εάν κάνετε κάτι τέτοιο θα ακρωθωθεί η εγγύησή σας.

## ΠΡΟΒΛΗΜΑ

- ΠΙΘΑΝΗ ΑΙΤΙΑ

- ΛΥΣΗ

### Δεν υπάρχει ήχος / δεν υπάρχει τροφοδοσία

- Δεν έχει ρυθμιστεί η ένταση (VOLUME).
- Ρυθμίστε την ένταση.
- Έχουν συνδεθεί ακουστικά.
- Αποσυνδέστε τα ακουστικά.
- Οι μπαταρίες έχουν αδειάσει.
- Τοποθετήστε νέες μπαταρίες.
- Οι μπαταρίες δεν έχουν τοποθετηθεί σωστά.
- Τοποθετήστε σωστά τις μπαταρίες.
- Το καλώδιο παροχής ρεύματος δεν έχει συνδεθεί σωστά.
- Συνδέστε σωστά το καλώδιο παροχής ρεύματος.
- Έχουν τοποθετηθεί μπαταρίες ενώ το καλώδιο παροχής ρεύματος είναι ακόμη συνδεδεμένο.
- Βγάλτε το βύσμα του καλωδίου από την υποδοχή MAINS της συσκευής.

### Φτωχή ποιότητα ήχου κασέτας.

- Βρόμα και σκόνη στις κεφαλές, την καψτάνια ή τη ρόδα πίεσης.
- Καθαρίστε τις κεφαλές, κλπ. βλ. Συντήρηση.

### Αντιστροφή αριστερού και δεξιού ήχου / ήχος μόνο από το ένα ηχείο

- Δεν έχουν συνδεθεί σωστά τα ηχεία.
- Συνδέστε σωστά τα ηχεία, το L αριστερά και το R δεξιά.

### Κακή ραδιοφωνική λήψη

- Αδύναμο σήμα κεραίας.
- FM: γείρετε και περιστρέψτε την τηλεσκοπική κεραία.
- AM (MW/LW): περιστρέψτε ολόκληρη τη συσκευή.

## Κακή ποιότητα μπάσων

- Λάθος φάση των ηχείων.
- Συνδέστε σωστά τους πόλους των ηχείων, τον θετικό πόλο '+' (καλώδιο με κόκκινη σήμανση) στο '+' και τον αρνητικό πόλο '-' (μαύρο/μη σημαδεδμένο καλώδιο) στο '-'.

## Η αναπαραγωγή του CD δεν είναι δυνατή

- Το CD είναι γρατσουνισμένο ή λερωμένο.
- Αντικαταστήστε ή καθαρίστε το CD, δείτε 'Συντήρηση'.
- Έχει θλώσει ο φακός του λέιζερ.
- Περιμένετε έως ότου να εγκλιματισθεί ο φακός.

## Το CD ηηδά στο επόμενο τραγουδί

- Το CD παρουσιάζει βλάβη ή είναι λερωμένο.
- Αντικαταστήστε ή καθαρίστε το CD.
- Έχει επιλεχθεί η λειτουργία PROGRAM/SHUFFLE.
- Ακυρώστε τη λειτουργία PROGRAM/SHUFFLE.

## Κακή ποιότητα ήχου της κασέτας

- Σκόνη και βρωμιές στις κεφαλές, στον άξονα περιστροφής ή στους τροχαλίες πίεσης.
- Καθαρίστε τις κεφαλές κλπ., δείτε 'Συντήρηση'.
- Χρησιμοποιείται ακατάλληλος τύπος κασέτας (METAL ή CHROME).
- Χρησιμοποιείτε μόνο κασέτες NORMAL (IEC I) για τις εγγραφές σας.

## Η εγγραφή της κασέτας δεν είναι δυνατή

- Έχουν αφαιρεθεί τα 'γλωσσάκια' της κασέτας.
- Κολλήστε λίγη κολλητική ταινία στο άνοιγμα.

Η συσκευή αυτή πληροί τις απαιτήσεις της Ευρωπαϊκής Κοινότητας ως προς τις ραδιοπαραμβολές.

Η πινακίδα τύπου βρίσκεται στη βάση της συσκευής.

# AUSTRALIA

## Philips product warranty for Australia

Warranty conditions valid for Colour Television, Video Cassette Recorders, Audio Systems, and Portable Audio.

The benefits given to the purchaser by this warranty are in addition to all other rights and remedies which the purchaser has in respect of the product under the Trade Practices Act or other Commonwealth or State Law.

Philips Sound and Vision warrants its products to the purchaser as follows and subject to the stated conditions.

### 12 months free service

Any defect in materials or workmanship in the product occurring within 12 months from the original date of purchase will be rectified free of charge by Philips Service or one of our authorised service centers.

### Conditions of warranty

1. All claims for warranty service should be made to your nearest Philips Service Branch or to a Philips authorised service dealer. Reasonable evidence of date of purchase must be provided.
2. This warranty extends only to defects occurring under normal use of the product when operated in accordance with the instructions.
3. Home service within the normal service area of Philips Service or one of our authorised service centres will be provided for television receivers with screen size 59cm and above. All other products are to be brought or sent to your nearest Philips Service Branch or to an authorised service centre.
4. This warranty does not cover:
  - a) Mileage or traveling time, pickup or delivery, cost of insurance.
  - b) Service costs arising from failure to correctly adjust the controls of the product or to observe the instructions, or inspections that reveal that the product is in normal working order.
  - c) Product failures caused by misuse, neglect, normal wear and tear, accidental breakage, transit damage, inexpert repairs or modification by unauthorised persons, lightning strikes, vermin infestation or liquid spillage.
  - d) Cleaning of video or audio heads.
  - e) Inadequate receiving antennae.
  - f) Replacement of worn or used batteries, styli or other consumables.

The conditions contained in this warranty replace and override the provisions of the World-Wide Guarantee for Products sold in Australia.

### Philips Service Branches

To contact your nearest Philips Service Branch call **13 13 92** from anywhere in Australia.

**Sydney**  
Technology Park  
Australia Centre  
3 Figtree Drive  
Homebush NSW 2140

**Newcastle & Central Coast**  
984 Hunter Street  
Newcastle West NSW 2302

**Perth**  
1 Fredrick Street  
Belmont WA 6104

**Melbourne**  
Cnr Wellington &  
Springvale Roads  
Mulgrave VIC 3170

**Brisbane**  
10 Graystone Street  
Tingalpa QLD 4173

**Also Service Centres\***  
**Adelaide**  
348 Torrens Road  
Croydon Park SA 5008

**Hobart**  
2A Pierce Street  
Moonah TAS 7009

**Wollongong**  
1/216 Corrimal Street  
Wollongong NSW 2500

**Canberra**  
Unit F,  
66-70 Maryborough Street  
Fyshwick ACT 2609

Service is also provided through 1,200 accredited service dealers throughout Australia. To find out about your nearest centre, call **13 13 92**.

### Call us direct on the Philips Customer Helpline

Philips customer care lasts as long as you keep the product. Whenever you need any information on the care or operation of your product, remember it's always best to go straight to the source. Phone Philips Helpline direct on

**13 13 91**

**7 days a week**

— your call is always welcome.

Please record the following information for your records and keep in a safe place

Model No:.....

Serial No:.....

***Please retain your purchase  
receipt which is required to  
claim service under warranty.***

Philips Electronics Australia Limited  
ACN 008 445 743, 3 Figtree Drive  
Homebush NSW 2140

Version 2, 09/97, FFCP-030



# NEW ZEALAND

## Guarantee and Service for New Zealand

Thank-you for purchasing this quality Philips product.

Philips New Zealand Ltd guarantees this product against defective components and faulty workmanship for a period of 12 months. Any defect in materials or workmanship occurring within 12 months from the date of purchase subject to the following conditions will be rectified free of charge by the retailer from whom this product was purchased.

### Conditions

1. The product must have been purchased in New Zealand. As proof of purchase, retain the original sales docket indicating the date of purchase.
2. The guarantee applies only to faults caused by defective components, or faulty workmanship on the part of the manufacturer.
3. The guarantee does not cover failures caused by misuse, neglect, normal wear and tear, accidental breakage, use on the incorrect voltage, use contrary to operating instructions, or unauthorised modification to the product or repair by an unauthorised technician.
4. Reasonable evidence (in the form of a sales docket) must be supplied to indicate that the product was purchased no more than 12 months prior to the date of your claim.
5. In the event of a failure, Philips shall be under no liability for any injury, or any loss or damage caused to property or products other than the product under guarantee.

This guarantee does not prejudice your rights under common law and statute, and is in addition to the normal responsibilities of the retailer and Philips.

### How to claim

Should your Philips product fail within the guarantee period, please return it to the retailer from whom it was purchased. In most cases the retailer will be able to satisfactorily repair or replace the product.

However, should the retailer not be able to conclude the matter satisfactorily, or if you have other difficulties claiming under this guarantee, please contact

**The Guarantee Controller  
Philips New Zealand Ltd.**

✉ P.O. Box 41.021

Auckland

☎ (09) 84 94 160

fax ☎ (09) 84 97 858

# MEXICO NOM

## Garantía para México

Este aparato está fabricado con materiales de alta calidad y ha sido cuidadosamente verificado. Philips, por lo tanto, da a usted una garantía de 12 meses a partir de su fecha de compra.

La garantía ampara la reposición de las piezas defectuosas debidas a fallas en su montaje o en los materiales, incluyendo la mano de obra necesaria para su reemplazo en nuestras Sucursales o talleres autorizados.

En caso de fallas en su aparato le rogamos se sirva poner en contacto con su distribuidor.

Esta garantía no cubrirá las averías que resulten como consecuencia de una instalación incorrecta del aparato, manifiesto maltrato o uso inadecuado del mismo.

Philips se obliga a reparar y devolver a usted su aparato en un plazo no mayor de 30 días hábiles contados a partir de la fecha de haber ingresado su aparato a uno de nuestros talleres.

Para que esta garantía sea válida, es necesario que el certificado que figura en la parte posterior de esté instructivo haya sido debidamente llenado en el momento de la compra del aparato.

En caso de extravío del certificado con la presentación de la factura o remisión de su aparato podrá hacer efectiva la garantía correspondiente.

Si usted tiene alguna duda o pregunta que no le pueda solucionar su distribuidor, por favor ponerse en contacto con:

**Centro de Servicio Philips  
Blvd. de los Ferrocarriles No.339  
Col. Industrial Vallejo, 02300  
México, D.F.  
☎ 728-42 00**

**Centro de Información al Consumidor  
☎ 368-77 88 ó 91 (800) 504-62 00**

# AZ 2402 - Portable CD Micro Sytem

---

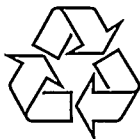

3140 115 24692

Meet PHILIPS at the internet: <http://www.philips.com>



TCtext/RB/9750