

PHILIPS

AZ 2402 Portable CD Micro System

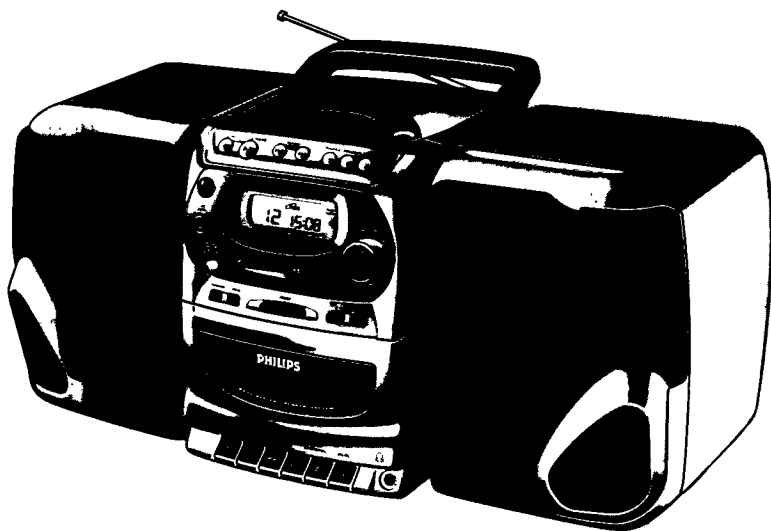

Instructions for use
Mode d'emploi
Instrucciones de manejo
Bedienungsanleitung
Gebruiksaanwijzing
Istruzioni per l'uso
Manual de utilização
Brugsanvisning
Bruksanvisning
Käyttöohje
Οδηγίες χρήσεως



PHILIPS

Important notes for users in the U.K.

Mains plug

This apparatus is fitted with an approved moulded 13 Amp plug. To change a fuse in this type of plug proceed as follows:

- Remove fuse cover and fuse
- Fix new fuse which should be a BS1362 5 Amp, A.S.T.A. or BSI approved type.
- Refit the fuse cover.

If the fitted plug is not suitable for your socket outlets, it should be cut off and an appropriate plug fitted in its place.

If the mains plug contains a fuse, this should have a value of 5 Amp. If a plug without a fuse is used, the fuse at the distribution board should not be greater than 5 Amp.

Note: The severed plug must be disposed to avoid a possible shock hazard should it be inserted into a 13 Amp socket elsewhere.

How to connect a plug

The wires in the mains lead are coloured with the following code: blue = neutral (N), brown = live (L). As these colours may not correspond with the colour markings identifying the terminals in your plug, proceed as follows:

- Connect the blue wire to the terminal marked N or coloured black
- Connect the brown wire to the terminal marked L or coloured red
- Do not connect either wire to the earth terminal in the plug, marked E (or \perp) or coloured green (or green and yellow)

Before replacing the plug cover, make certain that the cord grip is clamped over the sheath of the lead - not simply over the two wires. Copyright in the U.K.:

Recording and playback of material may require consent. See Copyright Act 1956 and The Performer's Protection Acts 1958 to 1972.

(N) Norge

Advarsel: For å redusere faren for brann eller elektrisk støt, skal apparatet ikke utsettes for regn eller fuktighet.

Typeskilt finnes på apparatens underside.

Observer: Nettbryteren er sekundært innkoplet. Den innebygde nettdelen er derfor ikke frakoplet nettet så lenge apparatet er tilsluttet nettkontakten.

(I) Italia

DICHIARAZIONE DI CONFORMITÀ

Si dichiara che l'apparecchio AZ 2402 Philips risponde alle prescrizioni dell'art. 2 comma 1 del D. M. 28 Agosto 1995 n. 548.

Fatto a Eindhoven, il 12/11/1997

Philips Sound & Vision
Philips, Glaslaan 2, SFF 10
5616 JB Eindhoven, The Netherlands

English 4

English

Français 16

Français

Español 28

Español

Deutsch 40

Deutsch

Nederlands 52

Nederlands

Italiano 64

Italiano

Português 76

Português

Dansk 88

Dansk

Svenska 100

Svenska

Suomi 112

Suomi

Ελληνικά 124

Ελληνικά

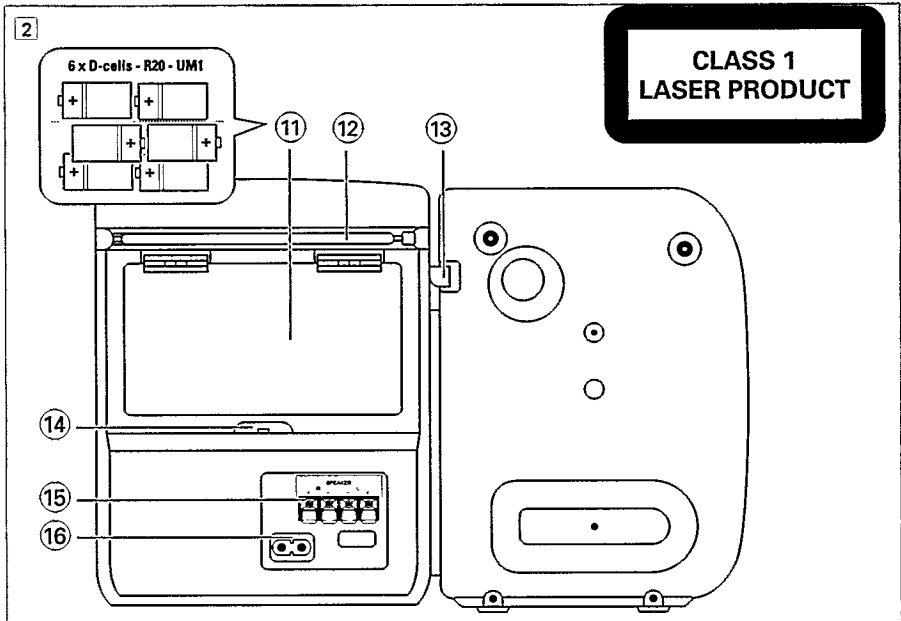
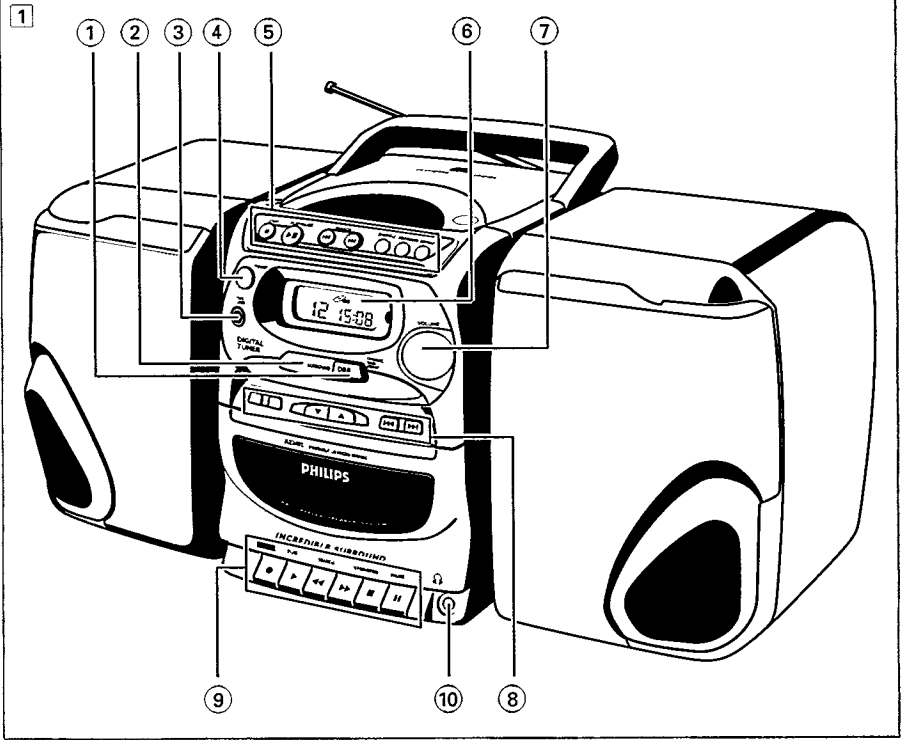

KONTROLLER

ÖVRE PANELEN OCH FRONTPANELEN

Se fig. 1

- ① **DBB Dynamic Bass Boost** - Ökar basljudet.
- ② **INCREDIBLE SURROUND** - För att skapa ett förhöjt ljud.
- ③ **CD TAPE TUNER** - För att välja ljudkälla.
- ④ **POWER** - För att koppla på respektive av.
- ⑤ **CD-SPELARE:**
 - STOP ■** - För att avbryta avspelningen eller radera ett program.
 - PLAY•PAUSE II** - För att starta eller avbryta CD-avspelningen.
 - SEARCH ◀◀ eller ▶▶** - För att hoppa över spår eller söka bakåt eller framåt inom ett spår.
 - För att hoppa till början av ett aktuellt, tidigare eller senare spår.
 - SHUFFLE** - För att välja avspelning av spår i slumpvis ordning.
 - PROGRAM** - För att programmera spår och granska programmet.
 - REPEAT** - För att upprepa ett spår, ett CD-program eller en hel CD.
 - OPEN / CLOSE** - För att öppna eller stänga CD-facket.
- ⑥ **Display** - För att visa apparatens status.
- ⑦ **VOLUME** - För att ställa in volymnivån.

- ⑧ **DIGITAL TUNER:**
 - PROGRAM** - För att programmera in stationer.
 - BAND** - För att välja våglängdsband (FM/MW/LW)
 - PRESET** - ▼ / ▲ (ner / upp)
- För att välja en inprogrammerad station.
 - Tuning** - ◀◀ / ▶▶ (ner / upp)
- För att ställa in radiostationer.
- ⑨ **Knappar på KASSETTSPELAREN:**
 - RECORD ●** - För att starta inspelning.
 - PLAY ▶** - För att starta avspelning.
 - SEARCH ◀◀ / ▶▶** - För att snabbspola bandet bakåt/framåt.
 - STOP•OPEN ■** - För att stoppa avspelning och öppna kassettfacket.
 - PAUSE II** - För att avbryta inspelning eller avspelning.
- ⑩  - 3,5 mm-uttag för stereohörlurar.

BAKPANELEN

Se fig. 2

- ⑪ **Batterifack**
- ⑫ **Teleskopisk antenn** - För att förbättra FM-mottagningen.
- ⑬ **Högtalarpakar** - För att öppna högtalarlådorna.
- ⑭ **BEAT-väljare** - För att bli av med visslande toner under inspelning på MW (AM) eller LW (LW endast vissa versioner).
- ⑮ **Speakers** - Högtalarklämmor.
- ⑯ **AC MAINS** - Uttag för nätkabel.

STRÖMMATNING

Batterier (medföljer ej)

Öppna batterifacket och lägg i sex batterier, se bilden, av typ R20, UM1 eller D-celler (helst alkaliska) så att polerna motsvarar markeringarna (+) och (-) inuti facket.

Om batterier används på fel sätt kan elektrolyten läcka och orsaka korrosion i facket, eller batterierna kan explodera.

Följ därför följande råd:

- Blanda inte olika typer av batterier, t ex alkaliska och med zinkkarbonat.
Använd bara en typ av batterier för enheten.
- Byt alla batterierna samtidigt.
- Ta ut batterierna om de är slut eller om enheten inte ska användas en längre tid.

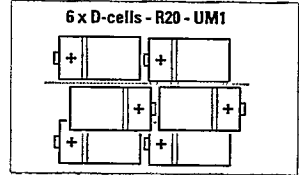

FRÅN NÄTET

1. Kontrollera att den elektricitet du har överensstämmer med vad som står på märkplåten (på baksidan av enheten). Om så inte är fallet måste återförsäljaren eller en serviceverkstad kontaktas.
2. Anslut nätkabeln (ligger i batterifacket) till enhetens eluttag markerat MAINS ~, och till vägguttaget.
→ Apparaten är nu klar för användning.
3. Om du vill koppla bort enheten helt från elnätet drar du ur kabeln ur vägguttaget.

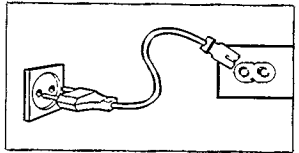
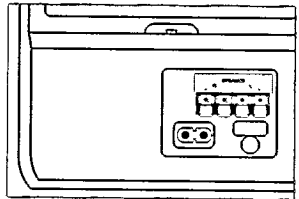

OBS: Om apparaten är ansluten till nätet men avstängd med knappen POWER, drar den fortfarande en liten mängd ström, 2 Watt, från nätet.

ENERGIBESPARANDE DISPLAYBELYSNING

- Displaybelysningen fungerar bara om apparaten är ansluten till nätet.

Stäng av med knappen POWER: Spar energi

Antingen du använder radion på batteri eller på nätet bör du undvika slöseri med energi genom att *alltid trycka på knappen POWER när du inte använder apparaten längre.*

HÖGTALARE

LÖSTAGBARA HÖGTALARE

Montering av högtalarna

- Skjut ner högtalarna i hållarna på sidorna av apparathöljet. Högtalarna snäpps fast i rätt läge.

Avmontering av högtalarna

- Håll in spaken (på högtalarens bakre hörn) och skjut högtalaren uppåt.

Anslutning av högtalarna

1. Anslut den högra högtalaren till kontakten R, så att den röda ledaren går till + och den svarta till -.
2. Fäst den avskalade delen av högtalarledaren till kontakten med samma färg.
3. Gör samma sak med den vänstra högtalaren till kontakten L, och se till att den röda ledaren går till + och den svarta till -.

- OBS:**
- Du kan ansluta andra högtalare än de medföljande högtalarna, men de måste ha en impedans på 4 ohm eller högre. Om du använder högtalare med lägre impedans kan apparaten förstöras.
 - När hörlurar ansluts till uttaget , kopplas högtalarna från.

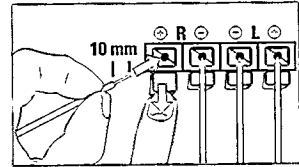
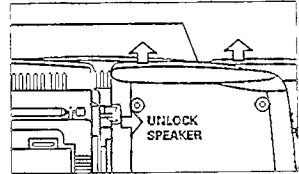

Klass 1 laserapparat

Varning! Om apparaten används på annat sätt än denna bruksanvisning specificerats, kan användaren utsättas för osynlig laserstrålning, som överskrider gränsen för laserklass 1.

Observera! Strömbrytaren POWER ON är sekundärt kopplad och bryter inte strömmen från nätet. Den inbyggda nåtdelen är därför ansluten till elnätet så länge stickproppen sitter i vägguttaget.

Miljöinformation

Vi har använt så litet förpackningsmaterial som möjligt. Förpackningsmaterialet kan enkelt separeras i följande kategorier för källsortering: papp (kartongen), skumplast (stötskyddet), etylenplast (påsar, skyddande cellduk).

Din apparat består av material som kan återvinnas och återanvändas om den nedmonteras av ett specialföretag. Rätta dig efter vad din kommun anvisar för återvinning av förpackningsmaterial, uttjänade batterier och gammal utrustning.

ALLMÄNT OM ANVÄNDNINGEN

1. Tryck på POWER-knappen för att koppla på apparaten.
2. Du väljer ljudkälla genom att trycka upprepade gånger på CD - TAPE - TUNER-knappen tills önskat läge visas i fönstret.
3. Du justerar volymen med VOLUME .
4. Du justerar ökar basljudet trycka på DBB-knappen
5. Du kan skapa ett ännu mer förhöjt surroundljud genom att trycka på INCREDIBLE SURROUND-knappen.
→ INCREDIBLE SURROUND-knappen lyser när effekten är aktiverad.
6. För att stänga av apparaten trycker du på knappen POWER.

OBS:

När apparaten stängs av stannar den senast valda källan och de senast gjorda stationsinställningarna kvar i minnet.

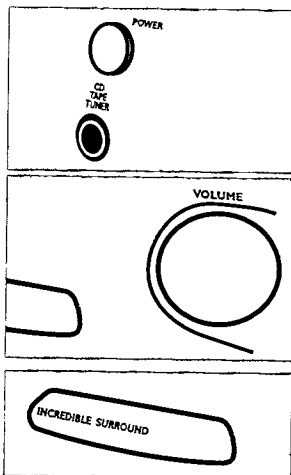

INSTÄLLNING AV RADIOSTATIONER

1. Tryck upprepade gånger på knappen CD TAPE TUNER tills TUNER visas.
→ \lll visas helt kort i displayen för att ange att du nu är i radioläge.
2. Tryck på BAND-väljaren för att välja våglängdsband. Ställ in radiostationerna genom att hålla ner TUNING \lll eller \ggg på apparaten och inte släppa upp den förrän frekvensen i fönstret börjar ändras.
→ Radion ställer automatisk in sig på en station med tillräcklig signalstyrka, och 'Srch' (sökning) visas i fönstret.
3. Upprepa vid behov tills du hittar den önskade stationen.
 - Om du vill ställa in en svag sändare, trycker du helt kort på TUNING \lll eller \ggg tills du får bäst mottagning eller tills rätt frekvens visas i fönstret.
 - När det står STEREO i fönstret, har du fått in en FM-sändare som sänder i stereo.

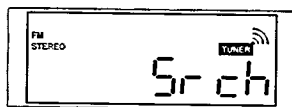
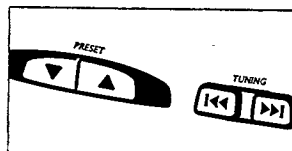

Förbättring av radiomottagningen:

- För **FM** drar du ut teleskopantennen. För att få bättre signal kan du vicka på och rikta in antennen. Gör den kortare om signalen är för stark (mycket nära sändaren).
- För **MW (AM)** och **LW** finns det en inbyggd antenn inuti apparaten. Du riktar antennen genom att vrida hela apparaten.

INPROGRAMMERING AV RADIOSTATIONER

Du kan lagra upp till 29 radiostationer i minnet. När du programmerar in en station visas det aktuella programnumret (1 till 29) i fönstret.

1. täll in önskad station genom att följa de tre momenten under 'Ställa in radiostationer'.
 - Om frekvensen redan är lagrad i minnet, visas det aktuella programnumret i fönstret.
2. Tryck på PROGRAM för att aktivera inprogrammeringen.
 - Då blinkar 'PROGRAM' i fönstret.
3. Tryck på PRESET (upp eller ned) för att ge stationen ett nummer mellan 1 och 29.
4. Tryck på PROGRAM igen för att bekräfta inställningen.
5. Upprepa de fyra momenten ovan för att lagra andra frekvenser och nummer i minnet.
 - Du kan radera en inprogrammering genom att lagra en annan frekvens på samma nummer.

Inställning av inprogrammerade stationer

Du kan gå till inprogrammerade stationer på 2 olika sätt:
– Tryck på PRESET ▼, ▲ (ned, upp) på apparaten.

Att använda LW (långvåg)

Om du inte brukar lyssna på långvågsradio kan du slå av/på långvågsbandet med **BAND-väljaren**. Alla förinställda stationer kommer emellertid att raderas och måste därför ställas in igen.

1. I radioläget (oavsett våglängdsband) trycker du på **PROGRAM** under minst 5 sekunder.
 - Visningsfönstret visar snabbt antingen **LU off** (LW frånslagen) eller **LU on** (LW påslagen).
2. Upprepa steg 1 om du vill ändra status för LW-bandet igen.

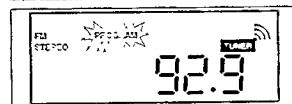
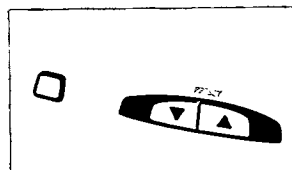

VISNING PÅ CD-DISPLAYEN

OPEN: När du öppnar CD-facket.

rEAd: När CD-spelaren scannar innehållet i en CD

– *Totalt antal spår och speltid:* i stoppläge

no diSc: När det inte finns någon skiva i, eller det är något fel med CD-funktionen eller med CD-skivan (se Felsökning)

– *Aktuellt spårnummer och använd speltid:* under CD-spelning. Om du har tryckt på PAUSE fryser displayen och den använda speltiden blinkar.

– *SHUFFLE/REPEAT (ALL):* När ett av dessa lägen är aktiverat.

– *SHUF:* Visas helt kort före slumpvis spelning när du väljer läget shuffle / hoppa till nästa eller föregående spår i läget shuffle.

PROGRAM: Blinkar medan du programmerar in spår.

ProG och ett nummer (1-20): Anger var det valda spåret befinner sig inom programmet.

FULL: Inga fler spår kan programmeras in.

CLr: När du raderar ett CD-program

– *Speltid och totalt antal inprogrammerade spår:* i stoppläge eller i slutet av CD-programmet.



SPELA CD-SKIVOR

1. Tryck upprepade gånger på knappen CD TAPE TUNER tills CD visas.

2. Tryck på OPEN•CLOSE för att öppna CD-facket.

3. Lägg i en CD-skiva med den tryckta sidan uppåt och tryck på OPEN•CLOSE för att stänga CD-luckan.

4. Starta avspelingen genom att trycka på PLAY•PAUSE ►II.

5. Om du vill avbryta avspelingen, trycker du på PLAY•PAUSE ►II. Tryck på PLAY•PAUSE ►II igen för att fortsätta avspelingen.

6. Tryck på STOP ■ för att stanna avspelingen.

7. Tryck på POWER-knappen för att stänga av apparaten.

OBS: Avspelingen slutar också under följande förhållanden:

- CD-luckan är öppen;
- CDn har kommit till slutet;
- Tryck på knappen CD TAPE TUNER till läget TAPE eller TUNER;
- Tryck på knappen POWER.

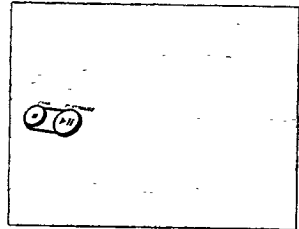

CD-SPELARE

SEARCH ◀◀ eller ▶▶

Välja ett annat spår

- Tryck på SEARCH ◀◀ eller ▶▶ på apparaten en gång eller upprepade gånger tills önskat spårnummer visas i displayen. Alternativt kan du trycka på ◀ eller ▶ på fjärrkontrollen en eller flera gånger för att hoppa över spår.
- Om du har valt ett spårnummer kort efter att du lagt i en CD eller tryckt på PAUSE, måste du trycka på PLAY • PAUSE ▶▶ för att starta avspelningen.

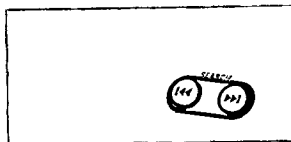

Söka efter ett stycke inom ett spår

1. Håll ner SEARCH ◀◀ eller ▶▶
→ CDn spelas då på hög hastighet och låg ljudnivå.
2. När du känner igen det önskade stycket, släpper du upp SEARCH ◀◀ eller ▶▶.

Olika spellägen SHUFFLE/REPEAT

Du kan välja och byta mellan de olika spellägena före eller under avspelning.

→ Spellägena kan också kombineras med programfunktionerna.

1. Tryck före eller under avspelning på REPEAT/SHUFFLE tills önskad funktion visas i fönstret.

SHUFFLE - Spåren på hela CD-skivan eller i hela programmet spelas i slumpvis ordning.

SHUFFLE REPEAT ALL - För att spela om hela CDn eller hela programmet i slumpvis ordning.

REPEAT ALL - Hela CD-skivan spelas om igen.

REPEAT (SHUFFLE REPEAT) - Det aktuella (slumpvis valda) spåret spelas oavbrutet.

2. När du vill gå ur REPEAT/SHUFFLE-läget trycker du på SHUFFLE respektive REPEAT-knappen upprepade gånger tills de olika SHUFFLE/REPEAT-lägena inte längre visas i fönstret.
→ Du kan också trycka på STOP ■ för att stoppa avspelningen.

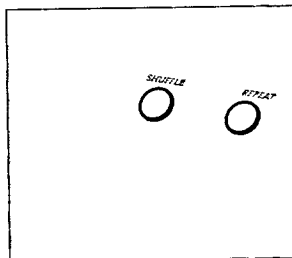

INPROGRAMMERING AV SPÅRNUMMER

Programmera in dina CD-spår i önskad ordning medan apparaten är i stoppläge. Om du vill kan du lagra samma spår flera gånger. Du kan lagra upp till 20 spår i minnet.

- När programminnet är fullt, står det FULL i fönstret, och då kan du inte programmera in fler spår i det aktuella programmet.



- Tryck på PROGRAM för att komma i programmingsläge.
→ Då står det PROGRAM i displayen, och spårnumret '1' visas.



- Välj önskat spår med SEARCH ◀◀ eller ▶▶ tills du ser spårnumret i fönstret.

- Lagra spåret genom att trycka en gång på PROGRAM.
→ I displayen visas helt kort spårets ordningsnummer i programmet och programmets speltid, följt av bekräftelse av vilket spårnummer du valt och **ProG**.



- Upprepa momenten 2 och 3 för att välja och lagra alla önskade spår på detta vis.

- För att börja spela CD-programmet trycker du på PLAY • PAUSE ▶||.

Granska programmet

- För att se vilka spår du programmerat in, håller du ner PROGRAM i ett par sekunder tills de lagrade spårnumret visas i ordning i displayen.

Radering av ett program

Du kan radera ett program genom att:

- trycka på STOP ■ två gånger,
- öppna CD-luckan:
- trycka på knappen POWER.

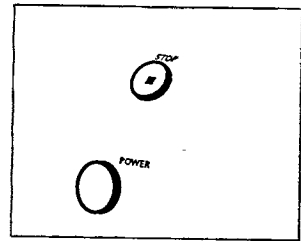

KASSETTSPELARE

BANDSPELNING

1. Tryck på STOP•OPEN ■ för att öppna kassettfacket.
2. Lägg i en inspelad kassett och stäng kassettfacket.
3. Tryck på PLAY ► så börjar avspelningsen.
4. För korta avbrott kan du trycka på PAUSE II. Tryck på PAUSE II igen för att gå tillbaka till avspelningsen.
5. Med ◀◀ eller ▶▶ kan du snabbspola bandet i båda riktningarna.
6. När du vill stoppa avspelningsen trycker du på STOP•OPEN ■.
→ I slutet av bandet går knapparna automatiskt upp igen, utom om PAUSE II har aktiverats.
7. Tryck POWER-knappen för att stänga av apparaten.

OBS: Om det redan ligger en kassett i kassettfacket under CD-spelning eller i TUNER-läge, kan du gå över direkt till TAPE-läge om du trycker på knappen PLAY ►.
När kassettspelaren är aktiverad (avspelningsen, snabbspola), går det inte att byta källa. Om du vill byta ljudkälla, TAPE visas i fönstret.

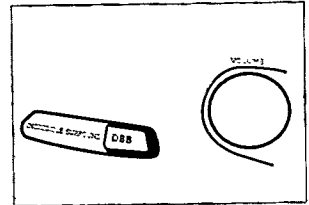
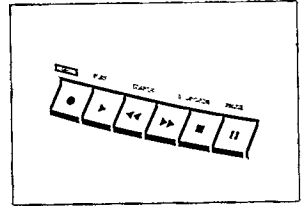

BANDINSPELNING

Allmän information om bandinspelning

- Inspelning får bara göras när detta inte strider mot copyright eller annan upphovsrätt.
- Detta däck lämpar sig inte för inspelning på kassetter av typ CHROME (IEC II) eller METAL (IEC IV). Använd kassetter av NORMAL typ (IEC I) för inspelning, där tungorna inte har tagits bort som skydd mot överspelning.
- Inspelningsnivån ställs in automatiskt. Inspelningen påverkas inte om du ändrar inställningarna för VOLUME, INCREDIBLE SURROUND eller DBB.
- Ingen inspelning sker under de sju första sekunderna, då början av bandet går genom inspelningshuvudena.
- För att förhindra att inspelningen spelas över av misstag kan du bryta av den vänstra tungan, sett från när du håller bandet med den sida som du vill skydda framåt. Då går det inte att spela in mer på den sidan. Om du vill ta bort överspelningsskyddet, kan du sätta en bit tejp över hålet.
- Medan knappen PLAY ► eller RECORD ● är nedtryckta på apparaten går det inte att byta källa.
Om du vill byta ljudkälla under inspelning, REC visas i fönstret

INSPELNING AV CD MED SYNKRONISERAD START

1. Tryck på knappen CD TAPE TUNER upprepade gånger till CD visas.
2. Lägg i en CD-skiva och programmera eventuellt sparordningen.
3. Tryck på STOP•OPEN ■ för att öppna kassettfacket.
4. Lägg i en tom kassett i kassettfacket och stäng det.
5. Tryck på RECORD ● för att börja spela in.
 - Inspelning av CD-programmet startar automatiskt från början av programmet. Du behöver inte starta CD-spelaren separat.
- För att välja och spela in ett visst stycke inom ett spår
 - a. Tryck på SEARCH ◀◀ eller ▶▶ för att hitta stycket.
 - b. Tryck på PAUSE pa CD-spelaren för att stanna vid det valda stycket.
 - c. Inspelningen börjar precis från det stället när du trycker på RECORD ●.
6. För kortare avbrott kan du trycka på PAUSE || på kassettdäcket. När du vill fortsätta inspelningen igen trycker du på PAUSE || en gång till.
7. För att stoppa inspelningen trycker du på STOP•OPEN ■.

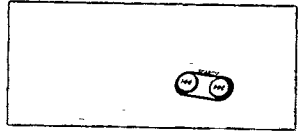
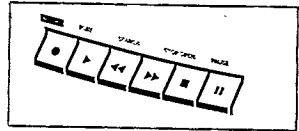

INSPELNING FRÅN RADIO

1. Tryck upprepade gånger på knappen CD TAPE TUNER tills TUNER visas.
2. Ställ in radion på önskad radiostation med TUNING-knappen (se *Inställning av radiostationer*).
3. Tryck på STOP•OPEN ■ för att öppna kassettfacket.
4. Lägg i en tom kassett i kassettfacket och stäng det.
5. Tryck på RECORD ● för att starta inspelningen.
 - Om det hörs ett visslande ljud under inspelning av en MW/LW radiostation kan du bli av med det genom att ställa BEAT-knappen i ett annat läge.
6. För kortare avbrott kan du trycka på PAUSE ||. för att börja spela in igen trycker du på PAUSE || en gång till.
7. Tryck på STOP•OPEN ■ för att stoppa inspelningen.

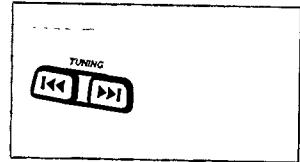

UNDERHÅLL

SÄKERHETSÅD OCH ALLMÅNT UNDERHÅLL

- Ställ apparaten p  en h rd flat yta s  s  att den inte lutar.
- Uts tt inte apparaten, CD-skivorna, batterierna eller kassetterna f r fuktighet, regn, sand, direkt solljus eller f r h ga temperaturer, som t.ex. i n rheten av v rmeelement eller i bil parkerad i solen.
- T ck inte  ver apparaten. F rst rkaren avger v rme som m ste kunna spridas fritt, och du m ste d rf r se till att apparaten f r tillr ckligt med ventilation. L mna ett fritt utrymme p  minst 15 cm.
- De mekaniska delarna av CD-spelaren och kassettd cket inneh ller sj lvsamr jande lager, och f r inte sm rjas med olja eller fett.
- Ett s mskskinn l tt fuktat med vatten r cker f r reng ring av h ljet. Anv nd inte reng ringsmedel som inneh ller sprit, ammoniak eller skurmedel. S dana medel kan skada h ljet.

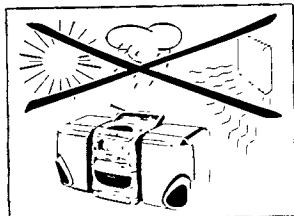

UNDERHÅLL AV CD-SPELAREN

- Linsen p  CD-spelaren f r inte vidr ras.
- Det kan h nda att linsen blir immig om apparaten flyttas fr n kall till varm omgivning. D  startar inte CD-spelaren. Ge den tid att aklimatisera sig.
- F r att ta ut en CD-skiva ur fodralet trycker du ner navet medan du lyfter skivan. H ll alltid CD-skivor i kanten, och l gg tillbaka dem i fodralet efter anv ndning, s  att de  r skyddade mot repor och damm.
- Reng r dina CD-skivor genom torka fr n mitten och rakt ut mot kanten med en mjuk luddfri duk. Anv nd inga reng ringsmedel. D  kan skivan skadas.
- Skriv aldrig p  CD-skivor och kl stra ingenting p  dem.

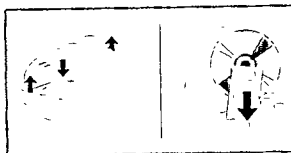

UNDERHÅLL AV KASSETTSPELAREN

Reng r de delar som  r markerade (A), (B) och (C) efter 50 timmars anv ndning eller i medeltal en g ng i m naden, f r att f r fortsatt god inspelnings- och avspelningskvalitet. Anv nd en bomullspinne l tt fuktad i sprit eller s rskild reng ringsv tska f r spelhuvuden.

-  ppna kassettluckan genom att trycka p  STOP•OPEN ■.
- Tryck p  PLAY ► och g r ren tryckrullarna  .
- Tryck p  PAUSE II och reng r drivrullarna   och spelhuvudena  .
- Tryck p  STOP•OPEN ■ n r du  r klar med reng ringen.

OBS: Spelhuvudena   kan ocks  reng ras genom att spela genom en reng ringskassett.

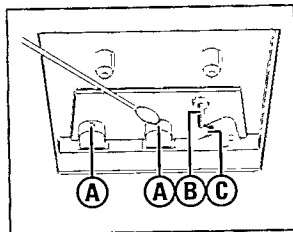

Om ett fel uppstår, gå först genom felsöknings-schemat nedan innan du lämnar in enheten för reparation. Om du inte kan lösa problemet med hjälp av dessa tips ska du kontakta återförsäljaren eller en serviceverkstad.

VARNING: Du ska inte under några omständigheter själv försöka reparera enheten, eftersom garantin då upphör att gälla.

PROBLEM

- **MÖJLIG ORSAK**
- ÅTGÄRD

Inget ljud / ingen ström

- *Volymen är inte inställd.*
- Ställ in volymen.
- *Hörlurarna är inkopplade.*
- Koppla från hörlurarna.
- *Batterierna är slut.*
- Sätt i nya batterier.
- *Batterierna sitter inte i rätt.*
- Sätt i batterierna rätt.
- *Nätsladden sitter inte i ordentligt.*
- Anslut nätsladden ordentligt.
- *Batterierna är isatta men nätkontakten sitter fortfarande kvar och är ansluten.*
- Dra ut nätkontakten ur nätuttaget och apparaten.

Svår störning, brus eller brum

- *Apparaten för nära TV, video eller dator*
- Öka avståndet

Vänster och höger ljud är omkastade/Inget ljud från en högtalare

- *Högtalarna är felaktigt anslutna.*
- Anslut dem rätt: L till vänster, R till höger.

Dålig radiomottagning

- *Svag antennsignal*
- FM; justera teleskopantennen för bästa mottagning
- MW/LW; vrid på apparaten för bästa mottagning

Dåligt basljud

- *Högtalarna är inte i fas.*
- Anslut högtalarpolerna rätt med '+'-polen (ledaren markerad med rött) till '+'; '-'-polen (ledaren markerad med svart eller omarkerad) till '-'.

Det går inte att spela en CD-skiva

- *CD-skivan är mycket repig eller smutsig.*
- Byt eller gör ren CD-skivan, se Underhåll.
- *Laserlinsen är immig*
- Vänta tills linser har acklimatiserat sig.

Hopp i avspelning av CD-skiva

- *Laserlinsen är immig.*
- Vänta tills linser har acklimatiserat sig.
- *PROGRAM/SHUFFLE är aktivt.*
- Stäng av PROGRAM/SHUFFLE.

Dåligt ljud från kasset

- *Damm och smuts på spelhuvudena, drivrullarna, eller tryckrullen.*
- Gör ren spelhuvudena etc., se Underhåll.
- *Fel typ av kasset används (METAL eller CHROME).*
- Använd bara NORMAL (IEC I) för inspelning.

Det går inte att spela in

- *Tungorna på kassetten har brutits bort som överspelningsskydd*
- Sätt en bit tejp över hålet.

*Denna apparat uppfyller EG-kraven på avstörning.
Märkplåten sitter på apparatens undersida.*

AUSTRALIA

Philips product warranty for Australia

Warranty conditions valid for Colour Television, Video Cassette Recorders, Audio Systems, and Portable Audio.

The benefits given to the purchaser by this warranty are in addition to all other rights and remedies which the purchaser has in respect of the product under the Trade Practices Act or other Commonwealth or State Law.

Philips Sound and Vision warrants its products to the purchaser as follows and subject to the stated conditions.

12 months free service

Any defect in materials or workmanship in the product occurring within 12 months from the original date of purchase will be rectified free of charge by Philips Service or one of our authorised service centers.

Conditions of warranty

1. All claims for warranty service should be made to your nearest Philips Service Branch or to a Philips authorised service dealer. Reasonable evidence of date of purchase must be provided.
2. This warranty extends only to defects occurring under normal use of the product when operated in accordance with the instructions.
3. Home service within the normal service area of Philips Service or one of our authorised service centres will be provided for television receivers with screen size 59cm and above. All other products are to be brought or sent to your nearest Philips Service Branch or to an authorised service centre.
4. This warranty does not cover:
 - a) Mileage or traveling time, pickup or delivery, cost of insurance.
 - b) Service costs arising from failure to correctly adjust the controls of the product or to observe the instructions, or inspections that reveal that the product is in normal working order.
 - c) Product failures caused by misuse, neglect, normal wear and tear, accidental breakage, transit damage, inexpert repairs or modification by unauthorised persons, lightning strikes, vermin infestation or liquid spillage.
 - d) Cleaning of video or audio heads.
 - e) Inadequate receiving antennae.
 - f) Replacement of worn or used batteries, styli or other consumables.

The conditions contained in this warranty replace and override the provisions of the World-Wide Guarantee for Products sold in Australia.

Philips Service Branches

To contact your nearest Philips Service Branch call **13 13 92** from anywhere in Australia.

Sydney
Technology Park
Australia Centre
3 Figtree Drive
Homebush NSW 2140

Newcastle & Central Coast
984 Hunter Street
Newcastle West NSW 2302

P Perth
1 Fredrick Street
Belmont WA 6104

Melbourne
Cnr Wellington &
Springvale Roads
Mulgrave VIC 3170

Brisbane
10 Graystone Street
Tingalpa QLD 4173

Also Service Centres:
Adelaide
348 Torrens Road
Croydon Park SA 5008

Hobart
2A Pierce Street
Moonah TAS 7009

Wollongong
1/216 Corral Street
Wollongong NSW 2500

Canberra
Unit F,
66-70 Maryborough Street
Fyshwick ACT 2609

Service is also provided through 1,200 accredited service dealers throughout Australia. To find out about your nearest centre, call **13 13 92**.

Call us direct on the Philips Customer Helpline

Philips customer care lasts as long as you keep the product. Whenever you need any information on the care or operation of your product, remember it's always best to go straight to the source. Phone Philips Helpline direct on

13 13 91
7 days a week

— your call is always welcome.

Please record the following information for your records and keep in a safe place.

Model No:.....

Serial No:.....

Please retain your purchase receipt which is required to claim service under warranty.

Philips Electronics Australia Limited
ACN 008 445 743, 3 Figtree Drive
Homebush NSW 2140

Version 2 C9/87, FFCP-030

NEW ZEALAND

Guarantee and Service for New Zealand

Thank-you for purchasing this quality Philips product. Philips New Zealand Ltd guarantees this product against defective components and faulty workmanship for a period of 12 months. Any defect in materials or workmanship occurring within 12 months from the date of purchase subject to the following conditions will be rectified free of charge by the retailer from whom this product was purchased.

Conditions

1. The product must have been purchased in New Zealand. As proof of purchase, retain the original sales docket indicating the date of purchase.
2. The guarantee applies only to faults caused by defective components, or faulty workmanship on the part of the manufacturer.
3. The guarantee does not cover failures caused by misuse, neglect, normal wear and tear, accidental breakage, use on the incorrect voltage, use contrary to operating instructions, or unauthorised modification to the product or repair by an unauthorised technician.
4. Reasonable evidence (in the form of a sales docket) must be supplied to indicate that the product was purchased no more than 12 months prior to the date of your claim.
5. In the event of a failure, Philips shall be under no liability for any injury, or any loss or damage caused to property or products other than the product under guarantee.

This guarantee does not prejudice your rights under common law and statute, and is in addition to the normal responsibilities of the retailer and Philips.

How to claim

Should your Philips product fail within the guarantee period, please return it to the retailer from whom it was purchased. In most cases the retailer will be able to satisfactorily repair or replace the product.

However, should the retailer not be able to conclude the matter satisfactorily, or if you have other difficulties claiming under this guarantee, please contact

The Guarantee Controller

Philips New Zealand Ltd.

✉ P.O. Box 41.021

Auckland

☎ (09) 84 94 160

fax ☎ (09) 84 97 858

MEXICO NOM

Garantía para México

Este aparato está fabricado con materiales de alta calidad y ha sido cuidadosamente verificado. Philips, por lo tanto, da a usted una garantía de 12 meses a partir de su fecha de compra.

La garantía ampara la reposición de las piezas defectuosas debidas a fallas en su montaje o en los materiales, incluyendo la mano de obra necesaria para su reemplazo en nuestras Sucursales o talleres autorizados.

En caso de fallas en su aparato le rogamos se sirva poner en contacto con su distribuidor.

Esta garantía no cubrirá las averías que resulten como consecuencia de una instalación incorrecta del aparato, manifiesto maltrato o uso inadecuado del mismo.

Philips se obliga a reparar y devolver a usted su aparato en un plazo no mayor de 30 días hábiles contados a partir de la fecha de haber ingresado su aparato a uno de nuestros talleres.

Para que esta garantía sea válida, es necesario que el certificado que figura en la parte posterior de esté instructivo haya sido debidamente llenado en el momento de la compra del aparato.

En caso de extravío del certificado con la presentación de la factura o remisión de su aparato podrá hacer efectiva la garantía correspondiente.

Si usted tiene alguna duda o pregunta que no le pueda solucionar su distribuidor, por favor ponerse en contacto con:

Centro de Servicio Philips
Bld. de los Ferrocarriles No.339
Col. Industrial Vallejo, 02300
México, D.F.
☎ 728-42 00

Centro de Información al Consumidor
☎ 368-77 88 ó 91 (800) 504-62 00

AZ 2402 - Portable CD Micro Sytem

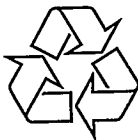

3140 115 24692

Meet PHILIPS at the internet: <http://www.philips.com>



TCtext/RB/9750