

PHILIPS

AZ 2402 Portable CD Micro System

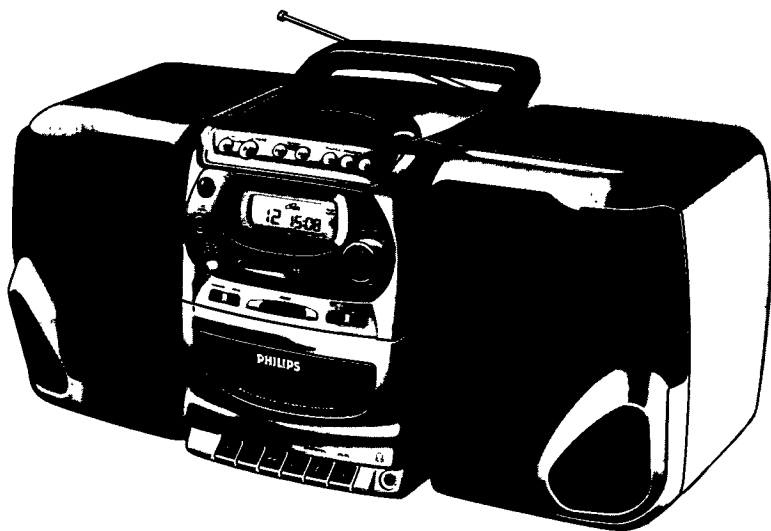

Instructions for use
Mode d'emploi
Instrucciones de manejo
Bedienungsanleitung
Gebruiksaanwijzing
Istruzioni per l'uso
Manual de utilização
Brugsanvisning
Bruksanvisning
Käyttöohje
Οδηγίες χρήσεως



PHILIPS

Important notes for users in the U.K.

Mains plug

This apparatus is fitted with an approved moulded 13 Amp plug. To change a fuse in this type of plug proceed as follows:

- Remove fuse cover and fuse
- Fix new fuse which should be a BS1362 5 Amp, A.S.T.A. or BSI approved type.
- Refit the fuse cover.

If the fitted plug is not suitable for your socket outlets, it should be cut off and an appropriate plug fitted in its place.

If the mains plug contains a fuse, this should have a value of 5 Amp. If a plug without a fuse is used, the fuse at the distribution board should not be greater than 5 Amp.

Note: The severed plug must be disposed to avoid a possible shock hazard should it be inserted into a 13 Amp socket elsewhere.

How to connect a plug

The wires in the mains lead are coloured with the following code: blue = neutral (N), brown = live (L). As these colours may not correspond with the colour markings identifying the terminals in your plug, proceed as follows:

- Connect the blue wire to the terminal marked N or coloured black
- Connect the brown wire to the terminal marked L or coloured red
- Do not connect either wire to the earth terminal in the plug, marked E (or \perp) or coloured green (or green and yellow)

Before replacing the plug cover, make certain that the cord grip is clamped over the sheath of the lead - not simply over the two wires. Copyright in the U.K.:

Recording and playback of material may require consent. See Copyright Act 1956 and The Performer's Protection Acts 1958 to 1972.

(N) Norge

Advarsel: For å redusere faren for brann eller elektrisk støt, skal apparatet ikke utsettes for regn eller fuktighet.

Typeskilt finnes på apparatens underside.

Observer: Nettbryteren er sekundært innkoplet. Den innebygde nettdelen er derfor ikke frakoplet nettet så lenge apparatet er tilsluttet nettkontakten.

(I) Italia

DICHIARAZIONE DI CONFORMITÀ

Si dichiara che l'apparecchio AZ 2402 Philips risponde alle prescrizioni dell'art. 2 comma 1 del D. M. 28 Agosto 1995 n. 548.

Fatto a Eindhoven, il 12/11/1997

Philips Sound & Vision
Philips, Glaslaan 2, SFF 10
5616 JB Eindhoven, The Netherlands

English 4

English

Français 16

Français

Español 28

Español

Deutsch 40

Deutsch

Nederlands 52

Nederlands

Italiano 64

Italiano

Português 76

Português

Dansk 88

Dansk

Svenska 100

Svenska

Suomi 112

Suomi

Ελληνικά 124

Ελληνικά

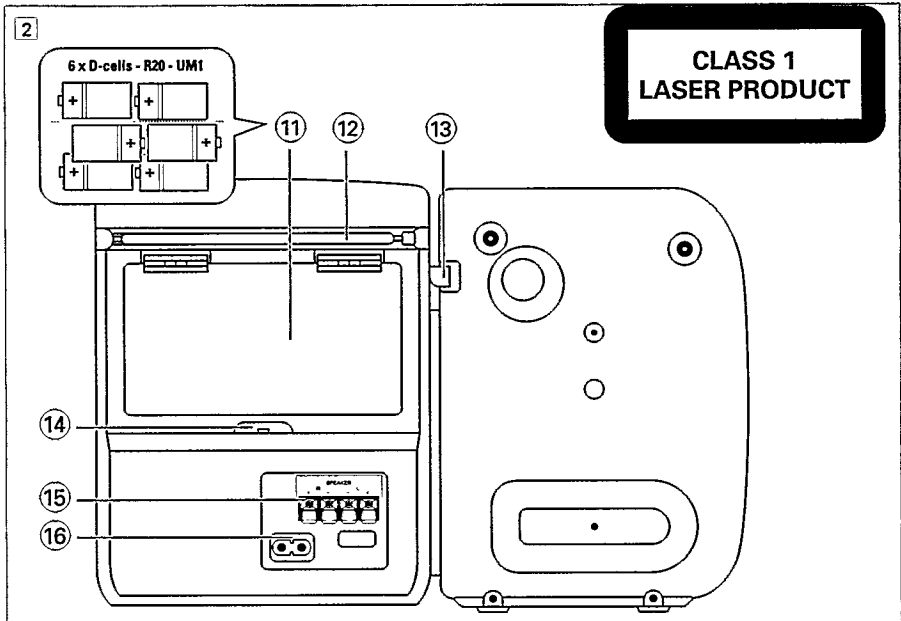
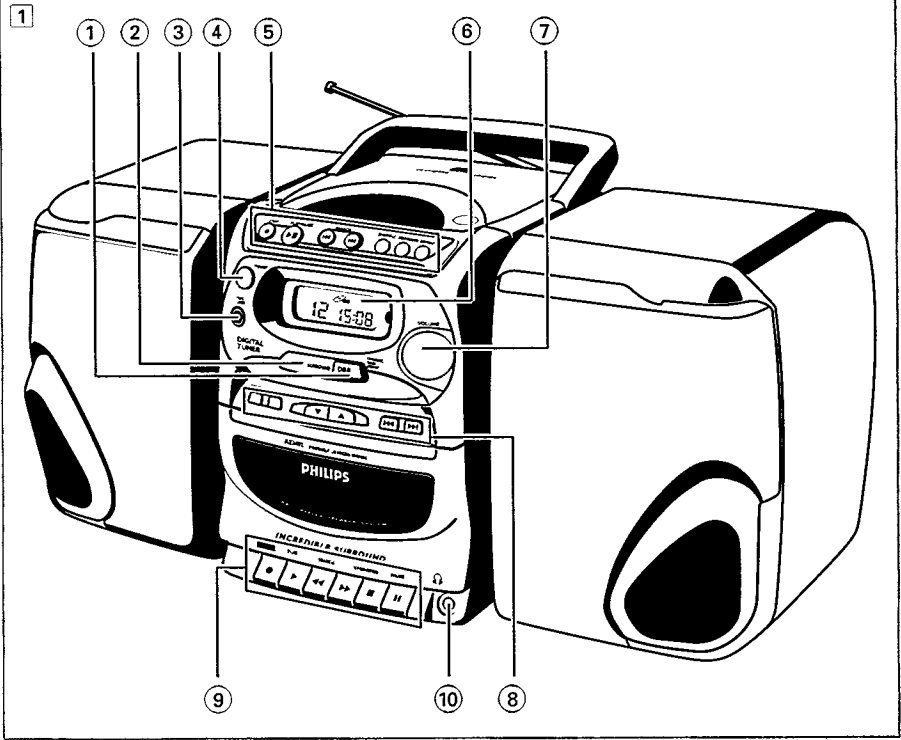

PANELES SUPERIOR Y DELANTERO

Vea la fig. 1

- ① **DBB Dynamic Bass Boost** - Para aumentar el nivel del bajo
- ② **INCREDIBLE SURROUND** - Para crear un sonido circundante supermejorado.
- ③ **CD TAPE TUNER** - Para seleccionar la fuente de sonido
- ④ **POWER** - Para encender / apagar el aparato
- ⑤ **CD PLAYER:**
 - STOP ■** - Para detener la reproducción o para borrar un programa
 - PLAY•PAUSE II** - Para empezar o interrumpir la reproducción de CD
 - SEARCH ◀◀ o ▶▶** - Para saltar y buscar una pieza o un pasaje musical en ambas direcciones dentro de una pista
 - Para saltar al principio de una pista actual/anterior o siguiente
 - SHUFFLE** - Para seleccionar la reproducción de piezas musicales en cualquier orden.
 - PROGRAM** - Para programar pistas musicales y revisar el programa.
 - REPEAT** - Para repetir una pieza musical, un programa de CD o un CD entero.
 - OPEN / CLOSE** - Para abrir / cerrar la bandeja de CD.
- ⑥ **Visor** - muestra el estado del aparato.
- ⑦ **VOLUME** - Para ajustar el volumen.

⑧ DIGITAL TUNER:

PROGRAM - Para programar emisoras prefijadas.

BAND - Para seleccionar la banda de ondas (FM/MW/LW)

PRESET - ▼ / ▲ (bajar / subir) - Para seleccionar una emisora prefijada.

Tuning - ◀◀ / ▶▶ (bajar / subir)
- Para sintonizar emisoras de radio.

⑨ Teclas del MAGNETÓFONO:

RECORD ● - Para empezar la grabación

PLAY ▶ - Para empezar la reproducción.

SEARCH ◀◀ / ▶▶ - Para rebobinar / bobinar la cinta.

STOP•OPEN ■ - Para detener la reproducción y abrir el compartimiento de la cinta.

PAUSE II - Para interrumpir la grabación o la reproducción.

⑩  - zócalo de auriculares de 3,5 mm.

PANELES TRASERO

Vea la fig. 2

⑪ Compartimiento de las pilas

⑫ **Antena telescópica** - Para mejorar la recepción de FM.

⑬ **Palancas de altavoces** - Para desenganchar las cajas de los altavoces.

⑭ **Conmutador BEAT** - Para eliminar tonos de silbidos durante grabaciones MW (AM) o LW (LW en algunas versiones solamente)

⑮ **Speakers** - Terminales de altavoz.

⑯ **AC MAINS** - Zócalo para el cable de conexión a la fuente de alimentación.

FUENTE DE ALIMENTACIÓN

Pilas (opcionales)

Abra el compartimiento de pilas e introduzca seis pilas, tipo R20, UM1 o células D (preferiblemente alcalinas) de la polaridad correcta en la posición indicada por los símbolos (+) y (-) del interior del compartimiento.

Retire las baterías si están gastadas o si no se van a utilizar por un período largo.

Por consiguiente.

– No mezcle tipos de pilas, por ejemplo, pilas alcalinas con pilas de carbonato de cinc.

Use solamente un tipo de pilas para el aparato.

– Cuando coloque nuevas pilas, cámbielas todas a la vez.

– El uso incorrecto de pilas puede causar fugas electrolíticas y corroer el compartimiento o hacer que las pilas revienten.

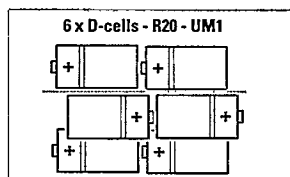

Español

RED ELÉCTRICA

1. Compruebe si la tensión de alimentación mostrada en la placa de especificaciones eléctricas (situada en la base del aparato) corresponde a la tensión de la red eléctrica local. Si no es así, consulte a su distribuidor u organización de servicio.

2. Conecte el cable de conexión a la red eléctrica (guardado en el interior del compartimiento de pilas) al zócalo MAINS ~ y al zócalo de pared.

→ El aparato está dispuesto para utilizarse.

3. Para desconectar la corriente de la red completamente, desenchufe el cable de conexión a la red eléctrica del zócalo de pared.

Nota: Si el aparato está conectado a la red eléctrica y el botón

POWER está puesto en la posición de desconexión, recibirá una cantidad de corriente muy pequeña (2 vatios) de la red eléctrica.

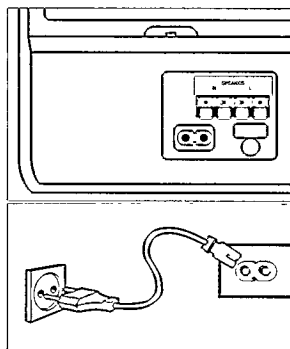

VISOR CON FUNCIÓN DE AHORRO DE CORRIENTE

• El visor solamente se enciende si el aparato está conectado a la red eléctrica.

ENCENDIDO / APAGADO DEL APARATO: Ahorre energía

Tanto si se usa la red eléctrica como pilas, para evitar el consumo innecesario de energía ponga *siempre* el botón **POWER** a la posición de desconexión después de utilizar el aparato.

ALATAVOCES REMOVIBLES

Cómo instalar los altavoces

- Deslice los altavoces al interior de las guías situadas en los lados de la caja del aparato. Los acopladores se acoplarán en su sitio, lo que será indicado por un 'clic'.

Cómo retirar los altavoces

- Mantenga apretada la palanca (situada en rincón trasero del altavoz) y deslice el altavoz hacia arriba.

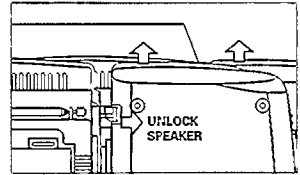

Conexión de los altavoces

1. Conecte el altavoz derecho con el terminal R, conectando el cable rojo a (+) y el cable negro a (-).
2. Enganche la porción expuesta del cable en el terminal del color correspondiente.
3. Repita el procedimiento de cableado con el altavoz izquierdo, al terminal L, asegurándose de que conecta el cable rojo a + y el cable negro a -.

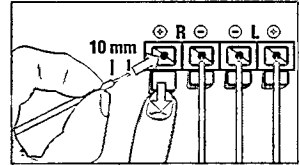

- Nota:**
- Es posible utilizar altavoces distintos de los suministrados, con una impedancia de 4 ohmios o superior. Sin embargo, no utilice altavoces de una impedancia menor ya que esto dañaría su aparato.
 - Cuando los auriculares están conectados al zócalo de auriculares, los altavoces están desconectados.

Información ambiental

Se ha omitido todo el material de embalaje innecesario. Hemos hecho todo lo posible para que los materiales de embalaje se puedan separar fácilmente entre tres tipos: cartón (caja), poliestireno (amortiguador) y polietileno (bolsas, espuma protectora).

Su aparato está formado por materiales que pueden reciclarse si pueden ser desmantelados por una compañía especializada. Observe las normas locales relacionadas con la eliminación de materiales de embalaje, pilas gastadas y equipo desechado.

FUNCIONAMIENTO GENERAL

1. Para encender el aparato, pulse el botón POWER.
2. Para seleccionar la fuente de sonido pulse el botón repetidamente CD - TAPE - TUNER hasta que el modo deseado aparezca en el visor.
3. Ajuste el volumen usando el botón VOLUME.
4. Para aumentar el nivel del bajo pulse el botón DBB
5. Cree un sonido circundante mejor pulsando el botón INCREDIBLE SURROUND.
→ El botón INCREDIBLE SURROUND se enciende cuando se activa.
6. Para apagar el aparato, ponga el botón POWER a la posición de desconexión.

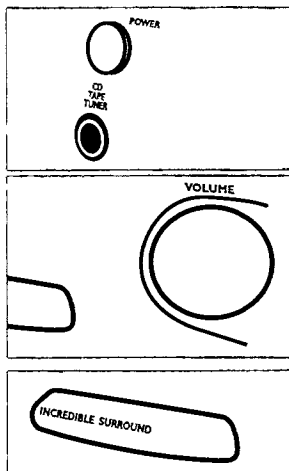

Nota:

Cuando se apaga el aparato en la memoria del aparato se conserva la última fuente seleccionada junto con las emisoras prefijadas del sintonizador.

SINTONIZACIÓN DE EMISORAS DE RADIO

1. Pulse el botón CD TAPE TUNER repetidamente hasta que aparezca TUNER.
→ $\mathcal{E} \cdot \mathcal{H}$ aparece brevemente en el visor para indicar que se ha entrado en el modo de sintonizador.
2. Sintonice emisoras de radio, pulse control \lll o \ggg de TUNING del aparato hasta que la frecuencia mostrada en el visor empiece a correr, antes de retirar el dedo del control.
→ La radio se sintoniza automáticamente a una emisora de recepción suficiente y en el visor aparece 'S r ch' (búsqueda).
3. Si es necesario, repita la operación hasta encontrar la emisora deseada.
 - Sintonice a un transmisor débil, pulse \lll o \ggg de TUNING hasta encontrar la recepción óptima o en el visor aparezca la frecuencia correcta.
 - Cuando en el visor aparece STEREO, esto indica que se está recibiendo un transmisor de FM estéreo.

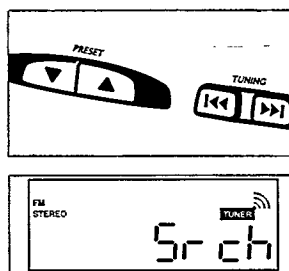

Para mejorar la recepción de la radio:

- Para **FM**, saque la antena telescópica. Inclíne y gire la antena. Reduzca su longitud si la señal es demasiado fuerte (muy cercana a un transmisor).
- Para **MW (AM)** y **LW**, el aparato incorpora una antena, de manera que la antena telescópica no es necesaria. Dirija la antena girando el aparato entero.

SINTONIZADOR DIGITAL

PROGRAMACIÓN DE EMISORAS DE RADIO

Puede almacenar hasta 29 emisoras de radio en la memoria. Cuando sintonice el aparato a la emisora prefijada, el número prefijado (1 a 29) se indica en el visor.

1. Sintonice una emisora, siguiendo los tres pasos mostrados en **SINTONIZACIÓN DE EMISORAS DE RADIO**.

→ Si la frecuencia ya está almacenada en la memoria, aparecerá el número prefijado.

2. Pulse PROGRAM para activar la programación.

→ 'PROGRAM' (programar) empezará a destellar en el visor.

3. Pulse el control PRESET (subir o bajar) para asignar un número de emisora prefijado entre 1 y 29.

4. Pulse PROGRAM de nuevo para confirmar el ajuste.

5. Repita los cuatro pasos anteriores para almacenar otras frecuencias y preajustes en la memoria.

– Puede borrar un número prefijado almacenando otra frecuencia en su lugar.

Sintonización de emisoras prefijadas.

Hay dos posibles formas de sintonizar emisoras prefijadas:

– Pulse el control ▼, ▲ (bajar, subir) de PRESET, en el aparato.

Uso de Onda Larga

Si no suele escuchar la onda larga (LW), puede activar/desactivar esta banda del selector **BAND**. Sin embargo, se borra todas las estaciones preinstaladas y se necesita programarlas de nuevo.

1. En el modo de radio (cualquier onda), pulse **PROGRAM** durante cinco o más segundos.

– La pantalla mostrará brevemente **LU off** (onda larga desactivada) o **LU on** (onda larga activada).

2. Repita el paso 1 si desea volver a cambiar el estado de la banda de onda larga.

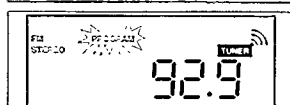
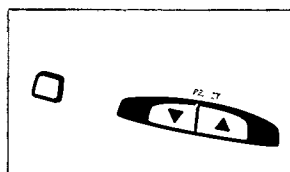

INDICACIÓN DE LA PANTALLA DEL CD

OPEN: Cuando se abre la bandeja de CD.

rEAd: Cuando el reproductor de CD explora el contenido de un CD
 – *Número de pieza de música actual y tiempo de reproducción transcurrido:* en modo de parada (stop)

no diSc: cuando no hay un disco introducido o ha ocurrido un error en el funcionamiento del CD (vea 'SOLUCIONES A POSIBLES ANOMALÍAS').

– *Número de pieza de música actual y tiempo de reproducción transcurrido:* Durante la reproducción del CD. En la posición de PAUSA el visor se congela y el tiempo de reproducción transcurrido destella.

– *SHUFFLE/REPEAT (ALL):* Cuando se activa el modo respectivo.

– *SHUF:* Aparece brevemente antes de reproducir una pista en cualquier orden cuando se selecciona el modo SHUFFLE / saltar a la pista siguiente o anterior en el modo SHUFFLE

PROGRAM: Destella cuando se programan pistas

ProG: y el número (1-20) indican la posición de una pista seleccionada dentro de un programa

FULL: Indica que se ha alcanzado el número máximo de piezas musicales almacenadas.

CLr: Cuando se cancela un programa de CD

– *Tiempo de reproducción y número total de piezas musicales programadas:* en la posición de parada o al final de un programa de CD.



REPRODUCCIÓN DE UN CD

1. Pulse el botón CD TAPE TUNER repetidamente hasta que aparezca el CD.

2. Pulse OPEN•CLOSE para abrir la bandeja del CD

3. Coloque el CD, con el lado impreso hacia arriba y pulse OPEN•CLOSE para cerrar la bandeja del CD.

4. Inicie la reproducción pulsando PLAY•PAUSE ►II.

5. para interrumpir la reproducción, pulse PLAY•PAUSE ►II.
 Pulse PLAY•PAUSE ►II de nuevo para continuar la reproducción.

6. Pulse STOP ■ para interrumpir la reproducción de CD.

7. Para apagar el aparato pulse el botón POWER.

Nota: la reproducción de CD también se interrumpirá:

- al abrirse la bandeja del CD;
- cuando el CD ha llegado al final;
- al ponerse el botón CD TAPE TUNER a TAPE (CINTA) o TUNER (SINTONIZADOR);
- al pulsarse el botón POWER;

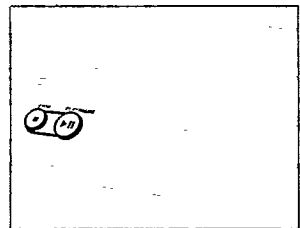

REPRODUCTOR DE CD

SEARCH ◀◀ 0 ▶▶

Selección de una pieza musical distinta

- Pulse ◀◀ 0 ▶▶ de SEARCH una vez o repetidamente hasta que el número de pista requerido aparezca en el visor. De forma alternativa, si quiere saltarse más de una pieza musical, pulse ◀ 0 ▶ en el mando a distancia.
- Si ha seleccionado un número de pieza musical poco después de colocar un CD o después de pulsar PAUSE, necesitará pulsar PLAY • PAUSE ▶|| para iniciar la reproducción.

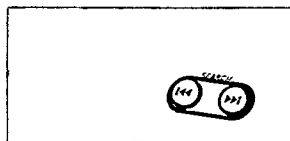

Para buscar un pasaje particular dentro de una pieza musical

1. Con el dedo en el control, pulse ◀◀ 0 ▶▶ de SEARCH
→ El CD se reproduce a alta velocidad y bajo volumen.
2. Cuando reconozca el pasaje deseado, deje de pulsar ◀◀ 0 ▶▶ de SEARCH .

Modalidades de reproducción diferentes: SHUFFLE/REPEAT

Puede seleccionar y cambiar los diferentes modos de reproducción antes de reproducción o durante la misma.

→ Los modos de reproducción también pueden combinarse con la función de programación.

1. Pulse REPEAT/SHUFFLE antes de reproducción o durante la misma hasta que aparezca la función deseada en el visor.

SHUFFLE - Se reproducen piezas musicales del CD o del programa en cualquier orden.

SHUFFLE REPEAT ALL - Repite el entero CD o programa continuamente, en cualquier orden.

REPEAT ALL - Repite el CD entero.

REPEAT (SHUFFLE REPEAT) - Reproduce la pista musical actual (en cualquier orden) continuamente.

2. Para abandonar el modo REPEAT/SHUFFLE, pulse el botón respectivo SHUFFLE o REPEAT repetidamente hasta que los varios modos de SHUFFLE/REPEAT no aparezcan en el visor.
→ Para abandonar la reproducción también puede pulsar STOP ■.

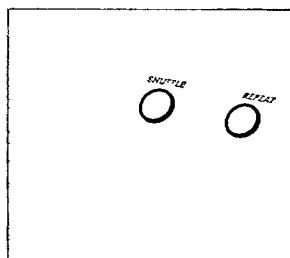

PROGRAMACIÓN DE NÚMEROS DE PIEZAS MUSICALES

En la posición de STOP, programe las piezas musicales de su CD en el orden deseado. Puede almacenar cualquier pieza musical más de una vez. Es posible almacenar hasta 20 piezas musicales en la memoria.

- Cuando la memoria del programa está llena, el visor mostrará FULL y no será posible añadir más piezas musicales a su programa en curso.

1. Pulse PROGRAM para entrar en el modo de programación.
→ El visor mostrará PROGRAM y el número de pieza musical '1'.
2. Seleccione la pieza musical deseada usando SEARCH ◀◀ o ▶▶ hasta que el visor muestre el número de la pieza musical deseada.
3. Almacene la pieza musical deseada pulsando PROGRAM una vez.
→ El visor mostrará brevemente el número de la pieza musical según la secuencia del programa y el tiempo de reproducción del programa, seguido de la confirmación del número de la pieza musical seleccionada y de **ProG**.
4. Repita los pasos 2 y 3 para seleccionar y almacenar todas las piezas deseada de esta manera.
5. Para iniciar la reproducción de su programa de CD, pulse PLAY • PAUSE ▶▶.

Comprobación de un programa

- Para revisar el programa prefijado, mantenga pulsado el botón PROGRAM durante unos segundos hasta que el visor pase a mostrar en secuencia los números de las piezas musicales que ha seleccionado.

Cómo borrar un programa

Puede borrar un programa de las formas siguientes:

- pulsando STOP ■ dos veces;
- abriendo la bandeja de CD;
- pulsando el botón POWER para apagar el aparato.



Español

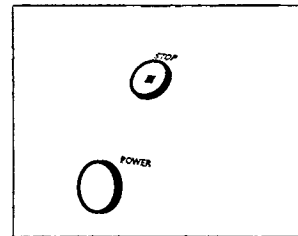

MAGNETÓFONO

REPRODUCCIÓN DE CASSETTE

1. Pulse **STOP•OPEN** ■ para abrir el compartimiento del cassette.
2. Introduzca una cassette grabada y cierre el compartimiento del cassette.
3. Pulse **PLAY** ► y la reproducción empezará.
4. Para interrupciones breves, pulse **PAUSE** ||. Pulse **PAUSE** || de nuevo para reanudar la reproducción.
5. Pulsando ◀◀ ó ▶▶ se puede rebobinar rápidamente la cinta en ambas direcciones.
6. Para detener la reproducción, pulse **STOP•OPEN** ■.
→ Las teclas se sueltan automáticamente al final de la cinta, excepto si se ha activado **PAUSE** ||.
7. Para apagar el aparato, pulse el botón **POWER**.

Nota: Durante la reproducción de CD o en el modo de SINTONIZADOR, si el compartimiento del cassette ya contiene un cassette, es posible pasar directamente el modo de CINTA pulsando la tecla **PLAY** ►.
Cuando el magnetófono está activado (reproducción, bobinar), no es posible cambiar a otra fuente. Si se cambia la fuente de sonido, **TAPE** aparece en el visor.

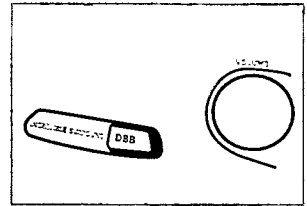
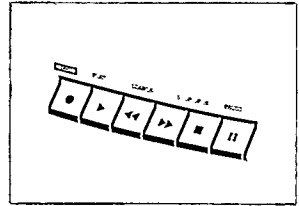

GRABACIÓN DE CASSETTE

Información general sobre grabación de cassettes

- La grabación está permitida siempre que no se infrinjan los derechos de autor u otros derechos de terceros.
- Esta platina no es adecuada para la grabaciones de cassettes de tipo CROMO (IEC II) o METAL (IEC IV). Para la grabación debe utilizar cassettes de tipo NORMAL (IEC I) en las que no se hayan roto las lengüetas.
- El nivel de grabación se ajusta automáticamente. La alteración de los controles **VOLUME**, **INCREDIBLE SURROUND** o **DBB** no afectarán la grabación en curso.
- No se realizará grabación durante los primeros 7 segundos, cuando la cinta guía (no magnética) pasa por las cabezas de grabación.
- Para evitar el borrado accidental de una grabación, mantenga el lado a proteger delante de usted y rompa la lengüeta izquierda. Ya no es posible grabar en este lado. Para cancelar esta protección, cubra las lengüetas con un trozo de cinta adhesiva.
- Mientras las teclas **PLAY** ► o **RECORD** ● estén apretadas en el aparato, no es posible cambiar a otra fuente.
Si se cambia la fuente de sonido durante una grabación, **r EC** aparece en el visor.

INICIO SINCRONIZADO DE REPRODUCCIÓN DE CD

1. Pulse el botón CD TAPE TUNER repetidamente hasta que aparezca CD en el visor.
2. Introduzca un CD y, si lo desea, programe números de piezas musicales.
3. Pulse STOP • OPEN ■ para abrir el compartimiento del cassette.
4. Introduzca un cassette sin grabar en la platina de cassettes y cierre el compartimiento del cassette.
5. Pulse RECORD ● para empezar la grabación.
 - La reproducción del programa de CD empieza automáticamente desde el principio del programa. No es necesario activar el reproductor de CD por separado.
- Para seleccionar y registrar un pasaje particular dentro de una pieza musical
 - a. Pulse los controles ◀◀ o ▶▶ de SEARCH para encontrar el pasaje deseado.
 - b. Pulse PAUSE, en el reproductor de CD, para detenerse en el pasaje seleccionado.
 - c. La grabación empezará exactamente en este punto cuando pulse RECORD ●.
6. Para breves interrupciones, pulse la tecla PAUSE II. Para reanudar la grabación vuelva a pulsar PAUSE II.
7. Para interrumpir la grabación pulse STOP • OPEN ■.

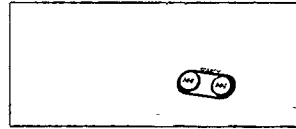
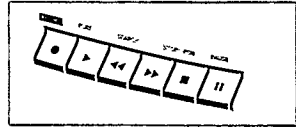

Español

GRABACIÓN DE SONIDO DE LA RADIO

1. Pulse el botón CD TAPE TUNER repetidamente hasta que aparezca TUNER.
2. Sintonice la emisora de radio deseada usando el control TUNING (Vea 'Sintonización de emisoras de radio').
3. Pulse STOP • OPEN ■ para abrir el portacassettes.
4. Introduzca una cinta en blanco en el compartimiento del cassette y ciérrelo.
5. Pulse RECORD ● para empezar la grabación.
 - Si se oye un silbido durante la grabación de una emisora de radio MW/LW, esto puede suprimirse poniendo el conmutador BEAT en otra posición.
6. Para interrupciones breves, pulse PAUSE II. Para reanudar la grabación, pulse PAUSE II de nuevo.
7. Para detener la reproducción, pulse STOP • OPEN ■.

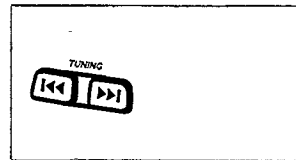

MANTENIMIENTO

Español

PRECAUCIONES Y MANTENIMIENTO GENERAL

- Coloque el aparato sobre una superficie dura y plana de forma que no se incline.
- No exponga el aparato, CDs, pilas o cassettes a humedad, lluvia, arena, luz directa del sol ni a lugares en que puedan producirse altas temperaturas, como cerca de aparatos de calefacción o en automóviles aparcados al sol.
- No cubra el aparato. El amplificador produce calor que debe dispersarse libremente, por lo tanto asegúrese de que hay suficiente ventilación alrededor del aparato. Debe haber un espacio libre mínimo de 15 cm alrededor del aparato.
- Las piezas mecánicas del reproductor de CD y la platina de cassettes contienen cojinetes autolubrificantes que no deben engrasarse ni lubricarse.
- Para limpiar el alojamiento es suficiente utilizar una gamuza ligeramente humedecida con agua. No utilice agentes de limpieza que contengan alcohol, amoníaco o sustancias abrasivas ya que pueden dañar el alojamiento.

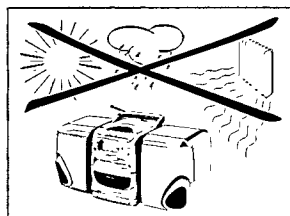

MANTENIMIENTO DE CD

- La lente del reproductor de CD no debe tocarse nunca.
- La lente puede empañarse si el aparato se lleva de un ambiente frío a un ambiente caliente. El reproductor de CD no se pondrá en marcha. Deje que pase algún tiempo para que el reproductor de CD se aclimate.
- Para extraer un CD de su caja, apriete el espiral central y al mismo tiempo levante el CD. Tome siempre el CD por el borde y vuelva a colocarlo en su caja después de usarlo a fin de evitar que se raye y se ensucie.
- Para limpiar el CD, frótelo en línea recta desde el centro hacia el borde usando un trapo suave sin pelusilla. No utilice agentes de limpieza ya que pueden dañar el disco.
- Ne escriba nunca en un CD ni pegue etiquetas en el mismo.

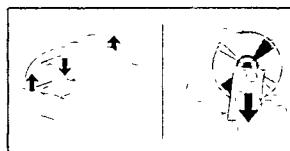

MANTENIMIENTO DEL COMPARTIMENTO DE LA CASSETTE

Para asegurarse de que se logre una grabación y una reproducción de buena calidad, limpie las partes indicadas (A), (B) y (C) después de cada 50 horas de funcionamiento o, por término medio, una vez al mes. Utilice un algodón ligeramente humedecido con alcohol o un líquido especial de limpieza de cabezas de magnetofón.

- Abra la puerta del compartimento de cassettes pulsando STOP • OPEN ■.
- Pulse PLAY ► y limpie los rodillos de presión de goma (C).
- Después pulse PAUSE || y limpie los ejes impulsores (B) y las cabezas (A).
- Después de limpiar, pulse STOP • OPEN ■.

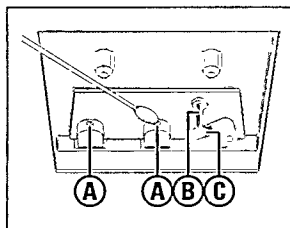

Observación: Las cabezas (A) se pueden limpiar si introduce una cinta limpiadora y le da una pasada.

SOLUCIONES A POSIBLES ANOMALÍAS

Si ocurre una anomalía, realice las comprobaciones descritas a continuación antes de llevar el aparato al taller de reparación. Si no puede remediar el problema siguiendo nuestras instrucciones, consulte a su proveedor o centro de servicio.

ADVERTENCIA: No intente en ninguna circunstancia reparar Vd. mismo el aparato pues esto cancelaría la garantía.

PROBLEMA

– CAUSA POSIBLE

- SOLUCIÓN

No emite sonido /

no hay suministro de energía

– El VOLUMEN no está ajustado.

- Ajuste el VOLUMEN.

– Los auriculares están conectados.

- Desconéctelos.

– Las pilas están agotadas.

- Cámbielas.

Las pilas están mal colocadas.

- Colóquelas correctamente.

– El cable de suministro eléctrico no está conectado correctamente.

- Conéctelo debidamente.

– Las pilas están colocadas pero el cable de conexión a la red sigue enchufado y conectado.

- Desenchúfelo del zócalo MAINS y del aparato.

Deficiente calidad de sonido de una cinta

– Polvo y suciedad en los cabezales, el cabrestante o el rodillo de presión

- Limpie los cabezales, el cabrestante y el rodillo de presión; ver Mantenimiento

Sonido invertido de altavoces izquierdo y derecho/un altavoz no emite sonido

– Los altavoces están conectados incorrectamente

- Conecte los altavoces correctamente: L a la izquierda, R a la derecha

Recepción de radio deficiente

– Señal débil en la antena de radio

- FM: incline y gire la antena telescópica
- MW/LW: gire todo el equipo

Este aparato satisface las normas relativas a la interferencia radioléctrica de la Comunidad Europea.

La placa de especificaciones eléctrica está situada en la base del aparato.

Sonido de graves deficiente

– Los altavoces no están en fase.

- Conecte los polos de los altavoces correctamente, polo '+' (hilo marcado rojo a '+'; el polo '-' (hilo negro/sin marcar) a '-').

La reproducción de CD no funciona

– El CD está muy rayado o sucio.

- Cámbielo o límpielo, vea la sección 'Mantenimiento'.

– Se ha formado condensación en la lente láser

- Espere a que la lente se aclimate.

El CD se salta piezas

– El CD está estropeado o sucio.

- Cámbielo o límpielo.

– Los modos PROGRAM o SHUFFLE están activos.

- Desactívelos.

El sonido de la cassette es de baja calidad

– Polvo y suciedad en las cabezas, el eje impulsor o los rodillos de presión.

- Limpie las cabezas etc., consulte la sección 'Mantenimiento'.

– Uso de tipos de cassette incompatibles (METAL o CROMO).

- Para grabación, use solamente NORMAL (IEC I).

La grabadora no funciona

– Es posible que la lengüeta o lengüetas se hayan roto.

- Aplique un trozo de cinta adhesiva encima del agujero.

AUSTRALIA

Philips product warranty for Australia

Warranty conditions valid for Colour Television, Video Cassette Recorders, Audio Systems, and Portable Audio.

The benefits given to the purchaser by this warranty are in addition to all other rights and remedies which the purchaser has in respect of the product under the Trade Practices Act or other Commonwealth or State Law.

Philips Sound and Vision warrants its products to the purchaser as follows and subject to the stated conditions.

12 months free service

Any defect in materials or workmanship in the product occurring within 12 months from the original date of purchase will be rectified free of charge by Philips Service or one of our authorised service centers.

Conditions of warranty

1. All claims for warranty service should be made to your nearest Philips Service Branch or to a Philips authorised service dealer. Reasonable evidence of date of purchase must be provided.
2. This warranty extends only to defects occurring under normal use of the product when operated in accordance with the instructions.
3. Home service within the normal service area of Philips Service or one of our authorised service centres will be provided for television receivers with screen size 59cm and above. All other products are to be brought or sent to your nearest Philips Service Branch or to an authorised service centre.
4. This warranty does not cover:
 - a) Mileage or traveling time, pickup or delivery, cost of insurance.
 - b) Service costs arising from failure to correctly adjust the controls of the product or to observe the instructions, or inspections that reveal that the product is in normal working order.
 - c) Product failures caused by misuse, neglect, normal wear and tear, accidental breakage, transit damage, inexpert repairs or modification by unauthorised persons, lightning strikes, vermin infestation or liquid spillage.
 - d) Cleaning of video or audio heads.
 - e) Inadequate receiving antennae.
 - f) Replacement of worn or used batteries, styli or other consumables.

The conditions contained in this warranty replace and override the provisions of the World-Wide Guarantee for Products sold in Australia.

Philips Service Branches

To contact your nearest Philips Service Branch call **13 13 92** from anywhere in Australia.

Sydney

Technology Park
Australia Centre
3 Figtree Drive
Homebush NSW 2140

Newcastle & Central Coast

984 Hunter Street
Newcastle West NSW 2302

P Perth

1 Fredrick Street
Belmont WA 6104

Melbourne

Cnr Wellington &
Springvale Roads
Mulgrave VIC 3170

Brisbane

10 Graystone Street
Tingalpa QLD 4173

Also Service Centres:

Adelaide

348 Torrens Road
Croydon Park SA 5008

Hobart

2A Pierce Street
Moonah TAS 7009

Wollongong

1/216 Corrnall Street
Wollongong NSW 2500

Canberra

Unit F,
66-70 Maryborough Street
Fyshwick ACT 2609

Service is also provided through 1,200 accredited service dealers throughout Australia. To find out about your nearest centre, call **13 13 92**.

Call us direct on the Philips Customer Helpline

Philips customer care lasts as long as you keep the product. Whenever you need any information on the care or operation of your product, remember it's always best to go straight to the source. Phone Philips Helpline direct on

13 13 91
7 days a week

— your call is always welcome.

Please record the following information for your records and keep in a safe place.

Model No:.....

Serial No:.....

***Please retain your purchase
receipt which is required to
claim service under warranty.***

Philips Electronics Australia Limited
ACN 008 445 743, 3 Figtree Drive
Homebush NSW 2140

Version 2 09/97, FFCP-030

NEW ZEALAND

Guarantee and Service for New Zealand

Thank-you for purchasing this quality Philips product.

Philips New Zealand Ltd guarantees this product against defective components and faulty workmanship for a period of 12 months. Any defect in materials or workmanship occurring within 12 months from the date of purchase subject to the following conditions will be rectified free of charge by the retailer from whom this product was purchased.

Conditions

1. The product must have been purchased in New Zealand. As proof of purchase, retain the original sales docket indicating the date of purchase.
2. The guarantee applies only to faults caused by defective components, or faulty workmanship on the part of the manufacturer.
3. The guarantee does not cover failures caused by misuse, neglect, normal wear and tear, accidental breakage, use on the incorrect voltage, use contrary to operating instructions, or unauthorised modification to the product or repair by an unauthorised technician.
4. Reasonable evidence (in the form of a sales docket) must be supplied to indicate that the product was purchased no more than 12 months prior to the date of your claim.
5. In the event of a failure, Philips shall be under no liability for any injury, or any loss or damage caused to property or products other than the product under guarantee.

This guarantee does not prejudice your rights under common law and statute, and is in addition to the normal responsibilities of the retailer and Philips.

How to claim

Should your Philips product fail within the guarantee period, please return it to the retailer from whom it was purchased. In most cases the retailer will be able to satisfactorily repair or replace the product.

However, should the retailer not be able to conclude the matter satisfactorily, or if you have other difficulties claiming under this guarantee, please contact

The Guarantee Controller

Philips New Zealand Ltd.

✉ P.O. Box 41.021

Auckland

☎ (09) 84 94 160

fax ☎ (09) 84 97 858

MEXICO NOM

Garantía para México

Este aparato está fabricado con materiales de alta calidad y ha sido cuidadosamente verificado. Philips, por lo tanto, da a usted una garantía de 12 meses a partir de su fecha de compra.

La garantía ampara la reposición de las piezas defectuosas debidas a fallas en su montaje o en los materiales, incluyendo la mano de obra necesaria para su reemplazo en nuestras Sucursales o talleres autorizados.

En caso de fallas en su aparato le rogamos se sirva poner en contacto con su distribuidor.

Esta garantía no cubrirá las averías que resulten como consecuencia de una instalación incorrecta del aparato, manifiesto maltrato o uso inadecuado del mismo.

Philips se obliga a reparar y devolver a usted su aparato en un plazo no mayor de 30 días hábiles contados a partir de la fecha de haber ingresado su aparato a uno de nuestros talleres.

Para que esta garantía sea válida, es necesario que el certificado que figura en la parte posterior de esté instructivo haya sido debidamente llenado en el momento de la compra del aparato.

En caso de extravío del certificado con la presentación de la factura o remisión de su aparato podrá hacer efectiva la garantía correspondiente.

Si usted tiene alguna duda o pregunta que no le pueda solucionar su distribuidor, por favor ponerse en contacto con:

Centro de Servicio Philips
Bld. de los Ferrocarriles No.339

Col. Industrial Vallejo, 02300

México, D.F.

☎ 728-42 00

Centro de Información al Consumidor

☎ 368-77 88 ó 91 (800) 504-62 00

AZ 2402 - Portable CD Micro Sytem

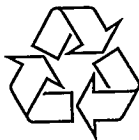

3140 115 24692

Meet PHILIPS at the internet: <http://www.philips.com>



TCtext/RB/9750