

PHILIPS

AZ 2402 Portable CD Micro System

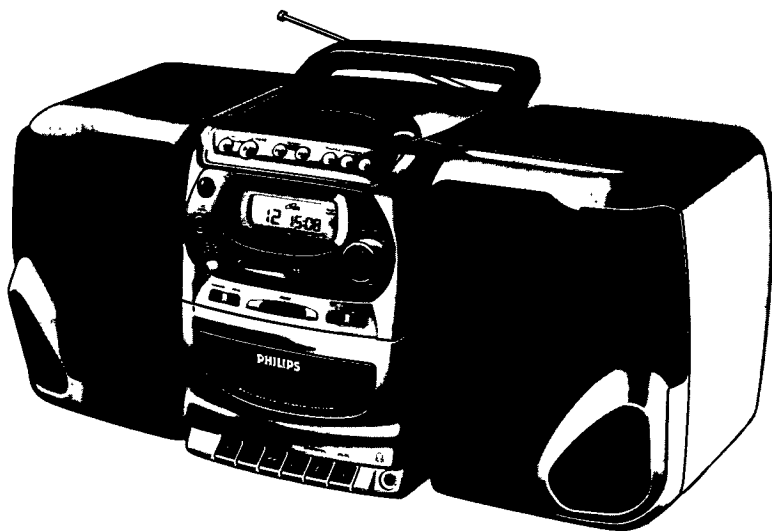

Instructions for use
Mode d'emploi
Instrucciones de manejo
Bedienungsanleitung
Gebruiksaanwijzing
Istruzioni per l'uso
Manual de utilização
Brugsanvisning
Bruksanvisning
Käyttöohje
Οδηγίες χρήσεως



PHILIPS

Important notes for users in the U.K.

Mains plug

This apparatus is fitted with an approved moulded 13 Amp plug. To change a fuse in this type of plug proceed as follows:

- Remove fuse cover and fuse
- Fix new fuse which should be a BS1362 5 Amp, A.S.T.A. or BSI approved type.
- Refit the fuse cover.

If the fitted plug is not suitable for your socket outlets, it should be cut off and an appropriate plug fitted in its place.

If the mains plug contains a fuse, this should have a value of 5 Amp. If a plug without a fuse is used, the fuse at the distribution board should not be greater than 5 Amp.

Note: The severed plug must be disposed to avoid a possible shock hazard should it be inserted into a 13 Amp socket elsewhere.

How to connect a plug

The wires in the mains lead are coloured with the following code: blue = neutral (N), brown = live (L). As these colours may not correspond with the colour markings identifying the terminals in your plug, proceed as follows:

- Connect the blue wire to the terminal marked N or coloured black
- Connect the brown wire to the terminal marked L or coloured red
- Do not connect either wire to the earth terminal in the plug, marked E (or \perp) or coloured green (or green and yellow)

Before replacing the plug cover, make certain that the cord grip is clamped over the sheath of the lead - not simply over the two wires. Copyright in the U.K.:

Recording and playback of material may require consent. See Copyright Act 1956 and The Performer's Protection Acts 1958 to 1972.

(N) Norge

Advarsel: For å redusere faren for brann eller elektrisk støt, skal apparatet ikke utsettes for regn eller fuktighet.

Typeskilt finnes på apparatens underside.

Observer: Nettbryteren er sekundært innkoplet. Den innebygde nettdelen er derfor ikke frakoplet nettet så lenge apparatet er tilsluttet nettkontakten.

(I) Italia

DICHIARAZIONE DI CONFORMITÀ

Si dichiara che l'apparecchio AZ 2402 Philips risponde alle prescrizioni dell'art. 2 comma 1 del D. M. 28 Agosto 1995 n. 548.

Fatto a Eindhoven, il 12/11/1997

Philips Sound & Vision
Philips, Glaslaan 2, SFF 10
5616 JB Eindhoven, The Netherlands

English 4

English

Français 16

Français

Español 28

Español

Deutsch 40

Deutsch

Nederlands 52

Nederlands

Italiano 64

Italiano

Português 76

Português

Dansk 88

Dansk

Svenska 100

Svenska

Suomi 112

Suomi

Ελληνικά 124

Ελληνικά

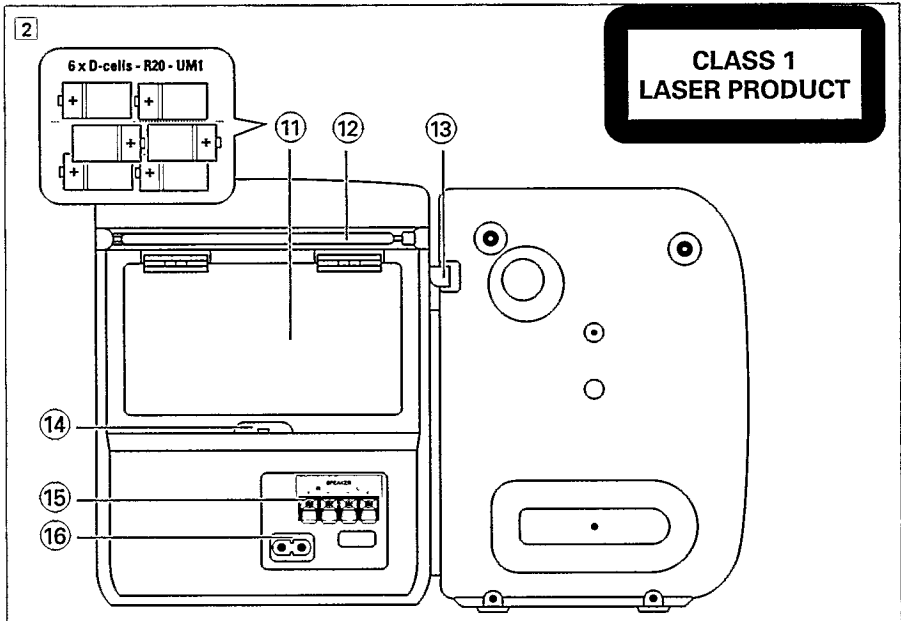
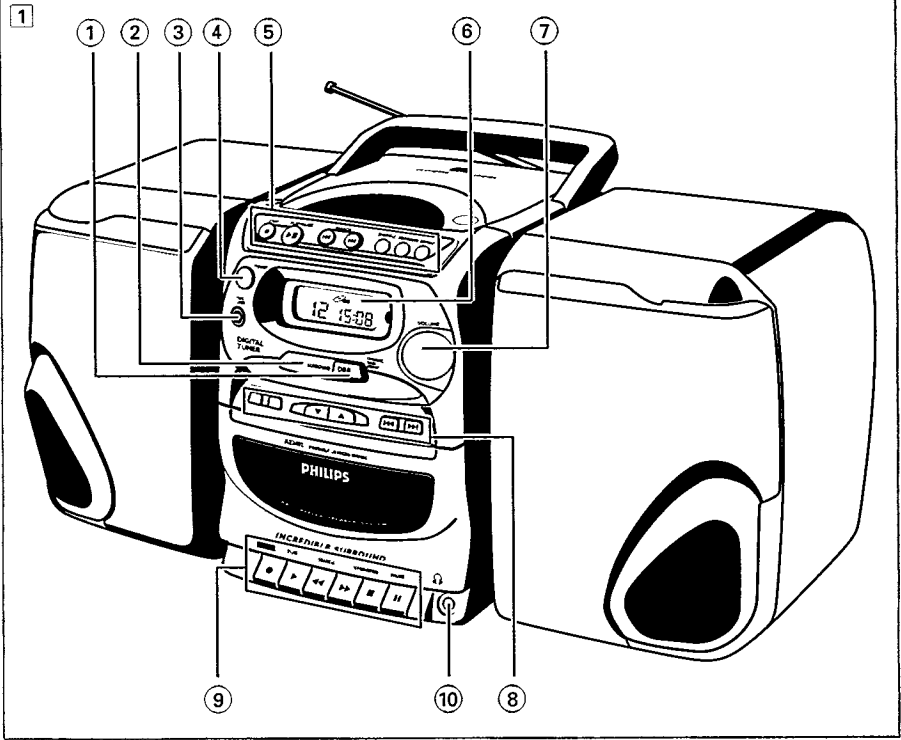

OBERES UND VORDERES TASTENFELD

Siehe Abb. 1

- ① **DBB Dynamic Bass Boost** - Tiefenanhebung
- ② **INCREDIBLE SURROUND** - Schaffen eines 'unglaublich' optimierten Raumklang-effekts.
- ③ **CD TAPE TUNER** - Auswahl der Tonquelle
- ④ **POWER** - Ein-/Abschalten des Gerätes
- ⑤ **CD-SPIELER:**
 - STOP ■** - Anhalten des Abspielens oder Aufheben eines Programms
 - PLAY•PAUSE II** - Starten oder Unterbrechen des CD-Abspielens
 - SEARCH ◀◀ oder ▶▶** - Überspringen oder Vorwärts- und Rückwärtssuchen innerhalb eines Titels
 - Springen an den Anfang eines aktuellen/vorherigen oder nachfolgenden Titels
 - SHUFFLE** - Auswahl des Abspielens von Titeln in zufälliger Reihenfolge.
 - PROGRAM** - Programmieren von Titeln und Überprüfen des Programms.
 - REPEAT** - Wiederholen eines Titels, CD-Programms oder einer gesamten CD.
 - OPEN / CLOSE** - Öffnen/Schließen der CD-Schublade.
- ⑥ **Anzeige** - Gerätestatus-Angabe.
- ⑦ **VOLUME** - Einstellen der Lautstärke.

- ⑧ **DIGITAL TUNER:**
 - PROGRAM** - Programmieren von Vorwahlsendern.
 - BAND** - Auswahl des Wellenbereiches (FM/MW/LW)
 - PRESET** - ▼ / ▲ (ab / auf) Vorwahlsenders.
 - Tuning** - ◀◀ / ▶▶ (ab / auf) - Einstellen auf Radiosender.
- ⑨ **CASSETTENRECORDER-Tasten:**
 - RECORD ●** - Beginn der Aufnahme.
 - PLAY ▶** - Beginn des Abspielens.
 - SEARCH ◀◀ / ▶▶** - Schnelles Vor-/Rückspulen des Bandes.
 - STOP•OPEN ■** - Anhalten des Abspielens und Öffnen des Cassettenfaches.
 - PAUSE II** - Unterbrechen der Aufnahme oder des Abspielens.
- ⑩  - Stereo-Kopfhörerbuchse 3,5 mm

RÜCKSEITE

Siehe Abb. 2

- ⑪ **Batteriefach**
- ⑫ **Teleskopantenne** - Verbessern des FM-Empfangs.
- ⑬ **Lautsprecherhebel** - Entriegeln der Lautsprecherboxen.
- ⑭ **BEAT Schalter** - Um alle Pfeiftöne bei MW-(AM-) oder LW-Aufzeichnungen (LW nur bei einigen Versionen) auszumerzen
- ⑮ **Speakers** - Lautsprecherklemmen.
- ⑯ **AC MAINS** - Netzkabelbuchse.

STROMVERSORGUNG

Batterien (optional)

Das Batteriefach öffnen und sechs Batterien (Typ R20, UM1 oder D-Zellen - vorzugsweise Alkalibatterien) lt. Darstellung einsetzen, wobei die richtige Polarität anhand der Symbole (+) und (-) im Fach zu beachten ist.

Die unsachgemäße Benutzung von Batterien führt zu austretendem Elektrolyt und korrodiert das Fach oder bewirkt Bersten der Batterien.

Deshalb:

- Batterietypen nicht mischen, z.B. Alkali mit Zink-Kohle.
- Beim Einsetzen neuer Batterien alle Batterien gleichzeitig austauschen.
Verwenden Sie nur einen Batterietyp für dieses Gerät.
- Die Batterien herausnehmen, falls sie erschöpft sind oder längere Zeit nicht benutzt werden.

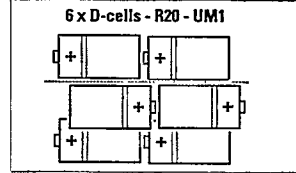

Deutsch

NETZ

1. Nachprüfen, ob die auf dem Typenschild (auf der Geräteunterseite) angegebene Netzspannung der örtlichen Netzspannung entspricht. Ist dies nicht der Fall, sich an Ihren Händler oder Ihr Kundendienstzentrum wenden.
2. Das (in das Batteriefach gepackte) Netzkabel an die mit MAINS ~ bezeichnete Buchse und die Steckdose anschließen.
→ Das Gerät ist jetzt einsatzbereit.
3. Zur völligen Abschaltung des Stromnetzes den Netzstecker aus der Steckdose herausziehen.

Hinweis: Bei an das Stromnetz angeschlossenem Gerät und abgeschalteter Taste POWER wird eine sehr geringe Leistung (2 Watt) über die Stromversorgung entnommen.

ENERGIESPARENDE GEGENLICHTANZEIGE

- Die Anzeige leuchtet nur dann auf, wenn das Gerät an das Stromnetz angeschlossen ist.

Ein-/Abschalten von POWER: Energie-Einsparung

Egal, ob per Netz oder Batterie gespeist wird, ist unnötiger Energieverbrauch dadurch zu vermeiden, daß das Gerät nach Gebrauch stets mit der Taste POWER abgeschaltet wird.

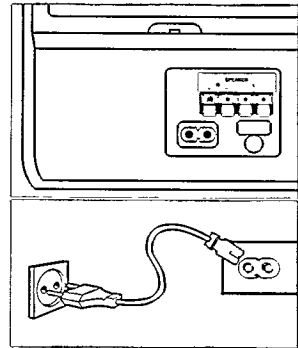

LAUTSPRECHER

ABNEHMBARE LAUTSPRECHER

Anbringen der Lautsprecher

- Die Lautsprecher in die Hüllen seitlich am Gerätegehäuse herabschieben. Die Lautsprecher rasten in Stellung ein.

Abnehmen der Lautsprecher

- Den Hebel (an der hinteren Ecke des Lautsprechers) gedrückt halten und den Lautsprecher nach oben schieben.

Anschließen der Lautsprecher

1. Den rechten Lautsprecher an Klemme R anschließen, wobei der rot markierte Draht an (+) und der schwarze Draht an (-) gehört.
2. Den bloßgelegten Drahtabschnitt in der entsprechend gefärbten Klemme anklennen.
3. Den Verdrahtungsvorgang für den linken Lautsprecher an Klemme L wiederholen und sicherstellen, daß der rot markierte Draht an (+) und der schwarze Draht an (-) angeschlossen wird.

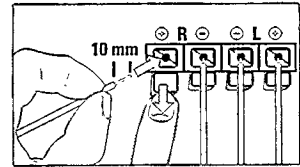
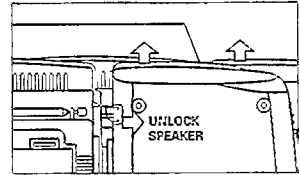

- Hinweis:** – Stattdessen können andere Lautsprecher als die gelieferten mit einer Impedanz von 4 Ohm oder mehr benutzt werden. Jedoch nicht Lautsprecher mit einer geringeren Impedanz benutzen, weil dies zur Beschädigung Ihres Gerätes führt.
- Bei an die Kopfhörerbuchse  angeschlossenen Kopfhörern sind die Lautsprecher abgeschaltet.

Umweltinformationen

Alles überflüssige Verpackungsmaterial wurde vermieden. Wir haben unser möglichstes getan, damit die Verpackung leicht in drei Monomaterialien aufteilbar ist: Wellpappe (Schachtel), expandierbares Polystyrol (Puffer) und Polyäthylen (Taschen, Schaumstoffolien)

Ihr Gerät besteht aus Materialien, die von darauf spezialisierten Betrieben wiederverwertet werden können. Bitte halten Sie sich beim Recyceln von Verpackungsmaterial, erschöpften Batterien und alter Ausrüstung an örtliche Bestimmungen.

ALLGEMEINE FUNKTIONSWEISE

1. Zum Einschalten des Gerätes die Taste POWER wiederholt drücken.
2. Zur Auswahl Ihrer Tonquelle die Taste CD - TAPE - TUNER drücken, bis der gewünschte Modus in der Anzeige erscheint.
3. Die Lautstärke mit der Taste VOLUME einstellen.
4. Tiefenanhebung einstellen durch Drücken der Taste DBB.
5. Einen optimierten Surround Sound durch Drücken der Taste INCREDIBLE SURROUND schaffen.
→ Die Taste INCREDIBLE SURROUND leuchtet bei erfolgter Aktivierung auf.
6. Zum Abschalten des Gerätes die Taste POWER abschalten.

Hinweis:

Wenn das Gerät abgeschaltet wird: die zuletzt gewählte Quelle und Tuner-Voreinstellungen bleiben im Gerätespeicher erhalten.

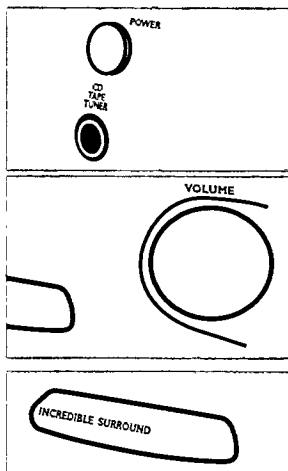

Deutsch

EINSTELLEN AUF RADIOSENDER

1. Die Taste CD TAPE TUNER wiederholt drücken, bis TUNER angezeigt wird.
→ \mathcal{H} erscheint kurz in der Anzeige um anzugeben, daß Sie in den Tunermodus gelangt sind.
2. BAND drücken, um sich Ihren Wellenbereich auszusuchen. Auf Radiosender einstellen, Bedienelement TUNING \ll oder \gg am Gerät drücken, bis die Frequenz in der Anzeige zu laufen beginnt, bevor Sie Ihren Finger vom Bedienelement wegnehmen.
→ Das Radio stellt sich automatisch auf einen Sender mit ausreichend Empfang ein, und in der Anzeige erscheint 'S r ch' (Suchlauf).
3. Dies ggf. wiederholen, bis Sie den gewünschten Sender gefunden haben.
 - Auf einen schwachen Sender einstellen, kurz TUNING \ll oder \gg drücken, bis sich optimaler Empfang ergeben hat oder die richtige Frequenz in der Anzeige erscheint.
 - Wenn STEREO in der Anzeige erscheint, empfangen Sie einen FM-Stereosender.

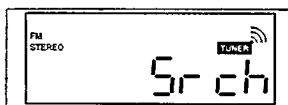
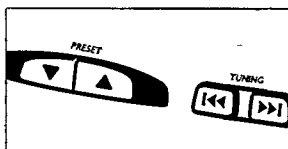

DIGITAL TUNER

Verbesserung des Radioempfangs:

- Für **FM** die Teleskopantenne ausziehen. Die Antenne neigen und drehen. Sie einziehen, wenn das Signal zu stark (sehr nahe an einem Sender) ist.
- Für **MW (AM)** und **LW** verfügt das Gerät über eine eingebaute Antenne, weshalb die Teleskopantenne nicht benötigt wird. Die Antenne durch Drehen des gesamten Gerätes ausrichten.

PROGRAMMIEREN VON RADIOSENDERN

Sie können bis zu 29 Radiosender speichern. Beim Einstellen auf den Vorwahlsender erscheint die Vorwahlnummer (1 bis 29) in der Anzeige.

1. Durch Befolgen der drei Schritte unter **EINSTELLEN AUF RADIOSENDER** auf den von Ihnen gewünschten Sender einstellen.
 - Bei bereits abgespeicherter Frequenz wird die Vorwahlnummer angezeigt.
 2. **PROGRAM** drücken, um Programmierung zu aktivieren.
 - **PROGRAM** will start flashing on the display.
 3. Das Bedienelement **PRESET** (auf oder ab) drücken, um eine Vorwahlsender-Nummer von 1 bis 29 zu vergeben.
 4. **PROGRAM** erneut drücken, um die Einstellung zu bestätigen.
 5. Die vier o.g. Schritte wiederholen, um weitere Frequenzen und Vorwahlen abzuspeichern.
- Sie können eine Vorwahlnummer durch Speichern einer anderen Frequenz an ihrer Stelle löschen.

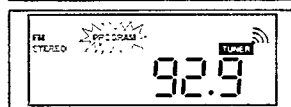
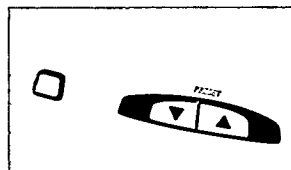

Einstellen auf Vorwahlsender

Auf Vorwahlsender können Sie auf zweierlei Art einstellen:

- Das Bedienelement **PRESET** ▼, ▲ (ab, auf) am Gerät drücken bis die gewünschte Vorwahlnummer in der Anzeige erscheint.



Langwellenfrequenz ein- und ausschalten

Wenn Sie die Langwellenfrequenz nur selten nutzen, können Sie diese Funktion ein- bzw. ausschalten. Somit können Sie beeinflussen, ob diese Option beim Betätigen des Wahlschalters **BAND** angezeigt wird oder nicht. Alle Vorwahlsender werden gelöscht und müssen erneut programmiert werden.

1. Drücken Sie hierzu im Radiomodus (beliebiger Frequenzbereich) die Taste **PROGRAM** mindestens 5 Sekunden lang.
 - Im Display erscheint kurz die Meldung "**LU off**" (LW ausgeschaltet) oder "**LU on**" (LW eingeschaltet).
2. Wiederholen Sie Schritt 1, wenn Sie die Funktion Langwellenfrequenz wieder einschalten bzw. ausschalten möchten

CD-ANZEIGE

OPEN: Beim Öffnen des CD-Faches.

rEAd: Wenn der CD-Spieler den Inhalt einer CD abtastet

– *Titelgesamtzahl und Abspielzeit: In Stop-Modus.*

no diSc: wenn keine CD eingelegt ist oder Fehler beim CD-Betrieb oder mit der CD (siehe Fehlersuche) vorliegt.

– *Aktuelle Titelnummer und vergangene Abspielzeit:* beim Abspielen der CD. Falls PAUSE gedrückt wurde, ist die Anzeige ein Festbild und blinkt die vergangene Abspielzeit.

– *SHUFFLE/REPEAT (ALL):* Wenn der jeweilige Modus aktiviert ist

– *SHUF:* erscheint kurz vor dem Abspielen eines zufälligen Titels, wenn Sie Shuffle-Modus wählen / zu dem/den nächsten oder vorherigen Titel(n) im Shuffle-Modus springen

PROGRAM: blinkt, wenn Sie Titel programmieren

ProG: und die Nummer (1-20) zeigt die Position eines gewählten Titels innerhalb eines Programms an

FULL: es können keine weiteren Titel programmiert werden

CLr: wenn Sie ein CD-Programm abbrechen

– *Abspielzeit und Gesamtzahl programmierter Titel:* in Stop-Position oder am Ende eines CD-Programms.



ABSPIELEN EINER CD

1. Taste CD TAPE TUNER wiederholt drücken, bis CD angezeigt wird.
2. OPEN • CLOSE drücken, um das Fach des CD-Spielers zu öffnen
3. Die CD einlegen, bedruckte Seite nach oben, und OPEN • CLOSE drücken, um die CD-Schublade zu schließen.
4. Mit dem Abspielen Wiedergabe durch Drücken von PLAY • PAUSE ►|| beginnen.
5. Zum Unterbrechen des Abspielens PLAY • PAUSE ►|| drücken. PLAY • PAUSE ►|| erneut drücken, um das Abspielen fortzusetzen.
6. STOP ■ drücken, um das CD-Abspielen anzuhalten.
7. Zum Abschalten des Gerätes die Taste POWER drücken.

Hinweis: das CD-Abspielen wird auch dann angehalten, wenn:

- die CD-Schublade geöffnet wird;
- die CD am Ende angekommen ist;
- man die Taste CD TAPE TUNER auf TAPE- oder TUNER-Modus einstellt (drückt);
- man die Taste POWER drückt

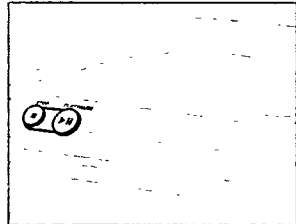

CD-SPIELER

SEARCH ◀◀ oder ▶▶

Wahl eines anderen Titels

- Am Gerät SEARCH ◀◀ oder ▶▶ einmal oder wiederholt drücken, bis die gewünschte Titelnummer in der Anzeige erscheint. Ansonsten auf der Fernbedienung ◀ oder ▶ einmal oder mehrmals drücken, um Titel zu überspringen.
- Falls Sie eine Titelnummer kurz nach Einlegen einer CD oder nach Drücken von PAUSE gewählt haben, müssen Sie PLAY • PAUSE ▶▶ drücken, um mit dem Abspielen zu beginnen.

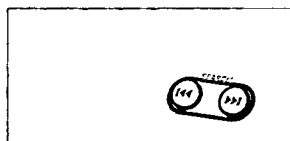

Suche nach einer bestimmten Passage innerhalb eines Titels

1. Mit dem Finger auf dem Bedienelement wird SEARCH ◀◀ oder ▶▶ gedrückt.
→ Die CD wird mit hoher Geschwindigkeit und geringer Lautstärke abgespielt.
2. Wenn Sie die von Ihnen gewünschte Passage erkennen, SEARCH ◀◀ oder ▶▶ loslassen.

Deutsch

Betriebsarten: SHUFFLE/REPEAT

Vor dem Abspielen oder während des Abspielens können verschiedene Abspielmodi gewählt oder geändert werden.

→ Die Abspielmodi können auch mit der Programmfunktion verknüpft werden.

1. Vor dem Abspielen oder während des Abspielens REPEAT/SHUFFLE drücken, bis die gewünschte Funktion in der Anzeige erscheint.

SHUFFLE - Titel der gesamten CD oder des Programms werden in zufälliger Reihenfolge abgespielt.

SHUFFLE REPEAT ALL - Kontinuierliche Wiederholung der CD oder des Programms in zufälliger Reihenfolge.

REPEAT ALL - Wiederholt die gesamte CD.

REPEAT (SHUFFLE REPEAT) - Spielt den aktuellen (zufälligen) Titel kontinuierlich ab.

2. Zum Verlassen des SHUFFLE Modus die jeweilige SHUFFLE oder REPEAT Taste wiederholt drücken, bis die diversen SHUFFLE/REPEAT Modi nicht mehr in der Anzeige erscheinen.
→ Zum Verlassen der Abspielfunktion können Sie auch STOP ■ drücken.

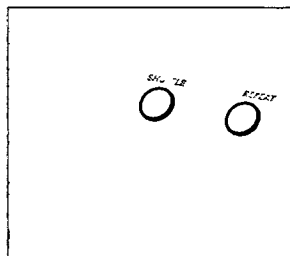

PROGRAMMIEREN VON TITELNUMMERN

Sie können Ihre CD-Titel in der Stop-Position in der gewünschten Reihenfolge programmieren. Jeder Titel kann mehr als einmal gespeichert werden. Bis zu 20 Titel können abgespeichert werden.

- Bei vollem Programmspeicher erscheint FULL (voll) in der Anzeige, und Ihr aktuelles Programm kann keine weiteren Titel annehmen.



1. PROGRAM drücken, um zum Programmiermodus überzugehen.
→ In der Anzeige erscheinen PROGRAM und die Titelnummer '1'.



2. Den gewünschten Titel mit Hilfe von SEARCH ◀◀ oder ▶▶ auswählen, bis die gewünschte Titelnummer erscheint.

3. Den gewünschten Titel durch einmaliges Drücken von PROGRAM speichern.

→ In der Anzeige erscheint kurz die Nummer des Titels gemäß Programmfolge und Abspielzeit des Programms, gefolgt von Bestätigung Ihrer gewählten Titelnummer un **ProG**.



4. Schritte 2 und 3 wiederholen, um alle gewünschten Titel auf diese Weise zu wählen und zu speichern.

5. PLAY • PAUSE ▶|| drücken, um mit dem Abspielen Ihres CD-Programms zu beginnen.

Überprüfen Ihres Programms

- Zum Überprüfen Ihres eingestellten Programms ist PROGRAM ein paar Sekunden lang zu drücken, bis in der Anzeige Ihre gespeicherten Titelnummern der Reihe nach erscheinen.

Löschen eines Programms

Ein Programm kann man löschen durch:

- zweimaliges Drücken von STOP ■;
- Öffnen der CD-Schublade;
- Drücken der Taste POWER.

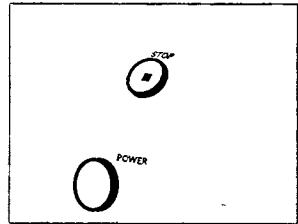

CASSETTENRECORDER

ABSPIELEN VON CASSETTEN

1. **STOP•OPEN** ■ drücken, um das Cassettenfach zu öffnen.
2. Eine bespielte Cassette einlegen und das Cassettenfach schließen.
3. **PLAY** ► drücken, woraufhin das Abspielen beginnt.
4. Für kurze Unterbrechungen **PAUSE** || drücken; **PAUSE** || erneut drücken, um das Abspielen fortzusetzen.
5. Durch Drücken von ◀◀ oder ▶▶ ist schnelles Bandspulen in beiden Richtungen möglich.
6. Zum Anhalten des Abspielens **STOP•OPEN** ■ drücken.
Die Tasten werden automatisch am Bandende freigegeben, außer dann, wenn **PAUSE** || aktiviert wurde.
7. Zum Abschalten des Gerätes erneut die Taste **POWER** drücken.

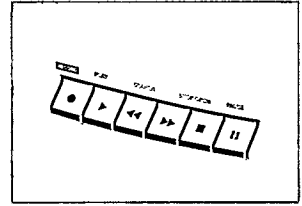

Hinweis: Während des CD-Abspielens oder im TUNER-Modus, wenn das Cassettenfach bereits voll ist, kann man direkt auf TAPE-Modus (durch Drücken der Taste **PLAY** ►) umschalten.

Wenn eine Cassettenfunktion aktiviert ist (Abspielen, Spulen), ist es nicht möglich, zu einer anderen Quelle überzugehen. Wenn Sie versuchen zu einer anderen Quelle überzugehen, dann erscheint in der Anzeige **tAPE**.

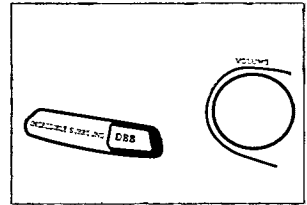

CASSETTENAUFNAHME

Allgemeine Informationen über die Cassettenaufnahme

- Die Aufnahme ist zulässig, solange Urheberrechte oder sonstige Rechte Dritter nicht verletzt werden.
- Dieses Deck ist für die Aufnahme auf **CHROM-** (IEC II) oder **METALL-** (IEC IV) Cassetten ungeeignet. Für die Aufnahme sollten Sie **NORMAL-Cassetten** (IEC I) benutzen, deren Zungen nicht herausgebrochen wurden.
- Die Aussteuerung wird automatisch eingestellt. Ändern der Bedienelemente **VOLUME**, **INCREDIBLE SURROUND** oder **DBB** hat keinen Einfluß auf die vor sich gehende Aufnahme.
- Während der ersten 7 Sekunden findet keine Aufnahme statt, wenn das Vorspannband an den Aufnahmeköpfen vorbeiläuft.
- Um das versehentliche Löschen einer Aufnahme zu verhindern, die Cassette mit der gegen Überspielen zu schützenden Seite zu Ihnen gerichtet halten und die Zunge oben links im Cassettenrücken herausbrechen. Um diese Aufnahme- bzw. Löschsperre aufzuheben, kann die entstandene Öffnung mit einem Klebeband abgedeckt werden.
- Solange die Tasten **PLAY** ► oder **RECORD** ● am Gerät gedrückt sind, ist es nicht möglich, zu einer anderen Quelle überzugehen.
Wenn Sie versuchen zu einer anderen Quelle überzugehen während einer Aufnahme, dann erscheint in der Anzeige **r EC**.

CD SYNCRO - ÜBERSPIELEN VOM CD-SPIELER

1. Die Taste CD TAPE TUNER wiederholt drücken, bis CD angezeigt wird.
2. Eine CD einlegen und, falls gewünscht, Titelnummern programmieren.
3. STOP•OPEN ■ drücken, um das Cassettenfach zu öffnen.
4. Eine unbespielte Cassette in das Cassettendeck einlegen und das Cassettenfach schließen.
5. RECORD ● drücken, um mit dem Überspielen zu beginnen.
 - Das Abspielen des CD-Programms beginnt automatisch ab Programmanfang. Der CD-Spieler braucht nicht gesondert gestartet zu werden.
- Wählen und Aufzeichnen einer bestimmten Passage innerhalb eines Titels
 - a. die SEARCH Bedienelemente ◀◀ oder ▶▶ drücken, um Ihre Passage zu finden
 - b. PAUSE am CD-Spieler drücken, um an der gewählten Passage anzuhalten.
 - c. die Aufzeichnung beginnt an dieser exakten Stelle im Titel, wenn man RECORD ● drückt.
6. Für kurze Unterbrechungen die Deck-Taste PAUSE || drücken. Zum Fortsetzen des Überspielens erneut PAUSE || drücken.
7. Zum Anhalten des Überspielens STOP•OPEN ■ drücken.

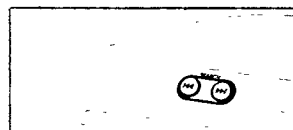
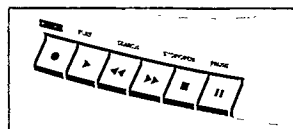

Deutsch

ÜBERSPIELEN VOM RADIO

1. Die Taste CD TAPE TUNER wiederholt drücken, bis TUNER angezeigt wird.
2. Mit Hilfe des Bedienelements TUNING auf den gewünschten Radiosender einstellen (siehe **Einstellen auf Radiosender**).
3. STOP•OPEN ■ drücken, um das Cassettenfach zu öffnen.
4. Eine unbespielte Cassette in das Cassettendeck einlegen und das Cassettenfach schließen.
5. RECORD ● drücken, um mit dem Überspielen zu beginnen.
 - Wenn Sie einen Pfeifton während der Aufnahme einer MW/LW-Radiostation hören, kann dies durch Stellen des BEAT-Schalters in eine andere Position unterdrückt werden.
6. Für kurze Unterbrechungen PAUSE || drücken. Zur Fortsetzung des Überspielens erneut PAUSE || drücken.
7. STOP•OPEN ■ drücken, um mit der Aufzeichnung aufzuhören.

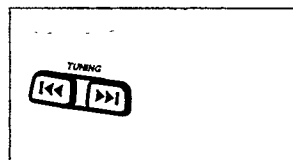

VORSICHTSMASSNAHMEN & ALLGEMEINE PFLEGEHINWEISE

- Das Gerät auf eine harte, ebene Oberfläche stellen, so daß es nicht umfallen kann.
- Gerät, CDs, Batterien oder Cassetten nicht Feuchtigkeit, Regen, Sand, direkter Sonneneinstrahlung oder anderen Örtlichkeiten, an denen hohe Temperaturen auftreten können (wie z.B. in der Nähe von Heizungen oder bei in der Sonne geparkten Kraftfahrzeugen), aussetzen.
- Das Gerät nicht abdecken. Der Verstärker erzeugt Wärme, die ungehindert abgeführt werden muß. Daher die Belüftungsschlitze im Gehäuse nicht abdecken und dafür sorgen, daß die Luft frei um das System zirkulieren kann. Der Abstand muß mindestens 15 cm betragen.
- Die mechanischen Teile des CD-Spielers und des Cassettedecks enthalten selbstschmierende Lager und dürfen nicht geölt oder geschmiert werden.
- Ein leicht mit Wasser angefeuchtetes Ledertuch reicht zum Reinigen des Gehäuses aus. Keine Reinigungsmittel verwenden, die Alkohol, Spiritus, Ammoniak oder scheuernde Bestandteile enthalten, weil dadurch das Gehäuse beschädigt werden könnte.

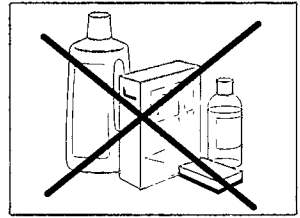
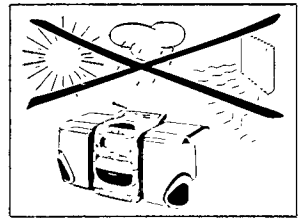

Deutsch

CD-PFLEGE

- Die Linse des CD-Spielers sollte niemals berührt werden.
- Die Linse kann beschlagen, wenn das Gerät von kalten in warme Räumlichkeiten verlegt wird. Der CD-Spieler läuft nicht an. Dem Spieler etwas Zeit zum Akklimatisieren lassen.
- Zur Herausnahme einer CD aus ihrer Schutzhülle beim Anheben der CD leicht auf die Mittelhalterung drücken. Die CD stets am Rand anheben und nach Gebrauch wieder in ihre Schutzhülle einlegen, um Kratzer und Staubeinwirkung zu vermeiden.
- Die CD durch eine geradlinige Bewegung von der Mitte zum Rand mit einem weichen, fusselreifen Tuch reinigen. Keine Reiniger benutzen, da sie die CD beschädigen können.
- *Niemals* auf eine CD schreiben oder Aufkleber an ihr anbringen.

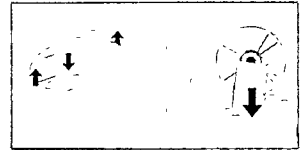

PFLEGE DES RECORDERS

Zur Gewährleistung guter Aufnahme- und Wiedergabequalität die mit (A), (B) und (C) bezeichneten Teile alle 50 Betriebsstunden oder im Schnitt einmal pro Monat reinigen. Ein leicht mit Alkohol angefeuchtetes Wattestäbchen oder ein spezielle Kopfreinigungsflüssigkeit benutzen.

- Das Cassettenfach durch Drücken von STOP•OPEN ■ öffnen.
- PLAY ► drücken und die Gummi-Andruckrollen (C) reinigen.
- Dann PAUSE II drücken und die Tonwellen (B) und die Köpfe (A) reinigen.
- Nach der Reinigung STOP•OPEN ■ drücken.

Hinweis: Die Köpfe (A) können auch gereinigt werden, indem man eine Reinigungscassette einmal durchlaufen läßt.

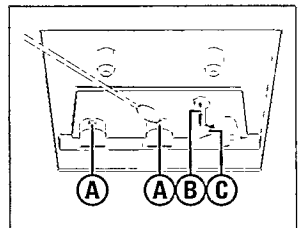

Wenn ein Fehler auftritt, zuerst die nachstehenden Punkte überprüfen, bevor das Gerät zur Reparatur gegeben wird. Wenn Sie das Problem nicht durch Befolgen dieser Ratschläge lösen können, sollten Sie sich an Ihren Händler oder an Ihr Reparaturzentrum wenden.

WARNHINWEIS: Unter gar keinen Umständen sollten Sie versuchen, das Gerät selbst zu reparieren, weil die Garantie dadurch erlischt.

PROBLEM

- *MÖGLICHE URSACHE*
- ABHILFE

Kein Ton / kein Strom

- *LAUTSTÄRKE ist nicht eingestellt.*
- LAUTSTÄRKE (VOLUME) einstellen.
- *Kopfhörer sind angeschlossen.*
- Kopfhörer herausziehen.
- *Batterien sind erschöpft.*
- Frische Batterien einsetzen.
- *Batterien sind falsch eingesetzt.*
- Die Batterien richtig einsetzen.
- *Netzkabel ist nicht fest angeschlossen.*
- Das Netzkabel ordnungsgemäß anschließen.
- *Batterien eingesetzt, Netzkabel ist aber immer noch gesteckt und angeschlossen.*
- Den Netzstecker an der Steckdose und am Gerät ziehen.

Starkes Brummen oder Rauschen bei Radio

- *Die Anlage steht zu nah an einem Fernseher, Videorecorder oder Rechner.*
- Den Abstand vergrößern.

Linker und rechter Ton seitenverkehrt/kein Ton von einem Lautsprecher

- *Lautsprecher falsch angeschlossen*
- Ordnungsgemäß anschließen: L an links, R an rechts

Schlechter Rundfunkempfang

- *Schwaches Antennensignal.*
- FM: die ausziehbare Antenne auf besten Empfang ausrichten.
- MW/LW: die Anlage drehen.

Schlechte Tiefenwiedergabe

- *Falscher Phasenanschluß der Lautsprecher.*
- Lautsprecherpole richtig anschließen, '+' Pol (rot markierter Draht) an '+'; '-' Pol (schwarzer/unmarkierter Draht) an '-'.

CD-Wiedergabe ist nicht möglich

- *CD ist stark zerkratzt oder verschmutzt.*
- Die CD austauschen oder reinigen, siehe Pflege.
- *Laserlinse ist beschlagen.*
- Warten, bis Linse sich akklimatisiert hat

Die CD überspringt Titel

- *Laserlinse ist beschlagen.*
- Warten, bis Linse sich akklimatisiert hat.
- *PROGRAM/SHUFFLE ist aktiv.*
- Die Funktion PROGRAM/SHUFFLE abschalten.

Mangelnde Tonqualität der Cassette

- *Staub und Schmutz an Köpfen, Tonwelle oder Andruckrolle.*
- Die Köpfe usw. reinigen, siehe Pflege.
- *Verwendung inkompatibler Cassettentypen (METALL oder CHROM).*
- Nur NORMAL (IEC I) für Aufnahme verwenden.

Aufnahme ist nicht möglich

- *Cassettenzunge(n) könnte(n) herausgebrochen sein.*
- Ein Stück Klebeband über die fehlende Zunge kleben.

*Das erzeugnis entspricht den Funkentstörungsanforderungen der Europäischen Gemeinschaft.
Modell- und Herstellungsnummer befinden sich auf der Unterseite des Gerätes*

AUSTRALIA

Philips product warranty for Australia

Warranty conditions valid for Colour Television, Video Cassette Recorders, Audio Systems, and Portable Audio.

The benefits given to the purchaser by this warranty are in addition to all other rights and remedies which the purchaser has in respect of the product under the Trade Practices Act or other Commonwealth or State Law.

Philips Sound and Vision warrants its products to the purchaser as follows and subject to the stated conditions.

12 months free service

Any defect in materials or workmanship in the product occurring within 12 months from the original date of purchase will be rectified free of charge by Philips Service or one of our authorised service centers.

Conditions of warranty

1. All claims for warranty service should be made to your nearest Philips Service Branch or to a Philips authorised service dealer. Reasonable evidence of date of purchase must be provided.
2. This warranty extends only to defects occurring under normal use of the product when operated in accordance with the instructions.
3. Home service within the normal service area of Philips Service or one of our authorised service centres will be provided for television receivers with screen size 59cm and above. All other products are to be brought or sent to your nearest Philips Service Branch or to an authorised service centre.
4. This warranty does not cover:
 - a) Mileage or traveling time, pickup or delivery, cost of insurance.
 - b) Service costs arising from failure to correctly adjust the controls of the product or to observe the instructions, or inspections that reveal that the product is in normal working order.
 - c) Product failures caused by misuse, neglect, normal wear and tear, accidental breakage, transit damage, inexpert repairs or modification by unauthorised persons, lightning strikes, vermin infestation or liquid spillage.
 - d) Cleaning of video or audio heads.
 - e) Inadequate receiving antennae.
 - f) Replacement of worn or used batteries, styli or other consumables.

The conditions contained in this warranty replace and override the provisions of the World-Wide Guarantee for Products sold in Australia.

Philips Service Branches

To contact your nearest Philips Service Branch call **13 13 92** from anywhere in Australia.

Sydney

Technology Park
Australia Centre
3 Figtree Drive
Homebush NSW 2140

Newcastle & Central Coast

984 Hunter Street
Newcastle West NSW 2302

P Perth

1 Fredrick Street
Belmont WA 6104

Melbourne

Cnr Wellington &
Springvale Roads
Mulgrave VIC 3170

Brisbane

10 Graystone Street
Tingalpa QLD 4173

Also Service Centres:

Adelaide

348 Torrens Road
Croydon Park SA 5008

Hobart

2A Pierce Street
Moonah TAS 7009

Wollongong

1/216 Corrnall Street
Wollongong NSW 2500

Canberra

Unit F,
66-70 Maryborough Street
Fyshwick ACT 2609

Service is also provided through 1,200 accredited service dealers throughout Australia. To find out about your nearest centre, call **13 13 92**.

Call us direct on the Philips Customer Helpline

Philips customer care lasts as long as you keep the product. Whenever you need any information on the care or operation of your product, remember it's always best to go straight to the source. Phone Philips Helpline direct on

13 13 91
7 days a week

— your call is always welcome.

Please record the following information for your records and keep in a safe place.

Model No:.....

Serial No:.....

***Please retain your purchase
receipt which is required to
claim service under warranty.***

Philips Electronics Australia Limited
ACN 008 445 743, 3 Figtree Drive
Homebush NSW 2140

Version 2 C9/87, FFCP-030

NEW ZEALAND

Guarantee and Service for New Zealand

Thank-you for purchasing this quality Philips product.

Philips New Zealand Ltd guarantees this product against defective components and faulty workmanship for a period of 12 months. Any defect in materials or workmanship occurring within 12 months from the date of purchase subject to the following conditions will be rectified free of charge by the retailer from whom this product was purchased.

Conditions

1. The product must have been purchased in New Zealand. As proof of purchase, retain the original sales docket indicating the date of purchase.
2. The guarantee applies only to faults caused by defective components, or faulty workmanship on the part of the manufacturer.
3. The guarantee does not cover failures caused by misuse, neglect, normal wear and tear, accidental breakage, use on the incorrect voltage, use contrary to operating instructions, or unauthorised modification to the product or repair by an unauthorised technician.
4. Reasonable evidence (in the form of a sales docket) must be supplied to indicate that the product was purchased no more than 12 months prior to the date of your claim.
5. In the event of a failure, Philips shall be under no liability for any injury, or any loss or damage caused to property or products other than the product under guarantee.

This guarantee does not prejudice your rights under common law and statute, and is in addition to the normal responsibilities of the retailer and Philips.

How to claim

Should your Philips product fail within the guarantee period, please return it to the retailer from whom it was purchased. In most cases the retailer will be able to satisfactorily repair or replace the product.

However, should the retailer not be able to conclude the matter satisfactorily, or if you have other difficulties claiming under this guarantee, please contact

The Guarantee Controller

Philips New Zealand Ltd.

✉ P.O. Box 41.021

Auckland

☎ (09) 84 94 160

fax ☎ (09) 84 97 858

MEXICO NOM

Garantía para México

Este aparato está fabricado con materiales de alta calidad y ha sido cuidadosamente verificado. Philips, por lo tanto, da a usted una garantía de 12 meses a partir de su fecha de compra.

La garantía ampara la reposición de las piezas defectuosas debidas a fallas en su montaje o en los materiales, incluyendo la mano de obra necesaria para su reemplazo en nuestras Sucursales o talleres autorizados.

En caso de fallas en su aparato le rogamos se sirva poner en contacto con su distribuidor.

Esta garantía no cubrirá las averías que resulten como consecuencia de una instalación incorrecta del aparato, manifiesto maltrato o uso inadecuado del mismo.

Philips se obliga a reparar y devolver a usted su aparato en un plazo no mayor de 30 días hábiles contados a partir de la fecha de haber ingresado su aparato a uno de nuestros talleres.

Para que esta garantía sea válida, es necesario que el certificado que figura en la parte posterior de esté instructivo haya sido debidamente llenado en el momento de la compra del aparato.

En caso de extravío del certificado con la presentación de la factura o remisión de su aparato podrá hacer efectiva la garantía correspondiente.

Si usted tiene alguna duda o pregunta que no le pueda solucionar su distribuidor, por favor ponerse en contacto con:

Centro de Servicio Philips
Bld. de los Ferrocarriles No.339
Col. Industrial Vallejo, 02300
México, D.F.
☎ 728-42 00

Centro de Información al Consumidor
☎ 368-77 88 ó 91 (800) 504-62 00

AZ 2402 - Portable CD Micro Sytem

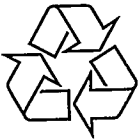

3140 115 24692

Meet PHILIPS at the internet: <http://www.philips.com>



TCtext/RB/9750