

# PHILIPS

AZ 2402 Portable CD Micro System



Instructions for use  
Mode d'emploi  
Instrucciones de manejo  
Bedienungsanleitung  
Gebruiksaanwijzing  
Istruzioni per l'uso  
Manual de utilização  
Brugsanvisning  
Bruksanvisning  
Käyttöohje  
Οδηγίες χρήσεως



# PHILIPS

## Important notes for users in the U.K.

### Mains plug

This apparatus is fitted with an approved moulded 13 Amp plug. To change a fuse in this type of plug proceed as follows:

- Remove fuse cover and fuse
- Fix new fuse which should be a BS1362 5 Amp, A.S.T.A. or BSI approved type.
- Refit the fuse cover.

If the fitted plug is not suitable for your socket outlets, it should be cut off and an appropriate plug fitted in its place.

If the mains plug contains a fuse, this should have a value of 5 Amp. If a plug without a fuse is used, the fuse at the distribution board should not be greater than 5 Amp.

**Note:** The severed plug must be disposed to avoid a possible shock hazard should it be inserted into a 13 Amp socket elsewhere.

### How to connect a plug

The wires in the mains lead are coloured with the following code: blue = neutral (N), brown = live (L). As these colours may not correspond with the colour markings identifying the terminals in your plug, proceed as follows:

- Connect the blue wire to the terminal marked N or coloured black
- Connect the brown wire to the terminal marked L or coloured red
- Do not connect either wire to the earth terminal in the plug, marked E (or  $\perp$ ) or coloured green (or green and yellow)

Before replacing the plug cover, make certain that the cord grip is clamped over the sheath of the lead - not simply over the two wires. Copyright in the U.K.:

Recording and playback of material may require consent. See Copyright Act 1956 and The Performer's Protection Acts 1958 to 1972.

## **(N)** Norge

**Advarsel:** For å redusere faren for brann eller elektrisk støt, skal apparatet ikke utsettes for regn eller fuktighet.

Typeskilt finnes på apparatens underside.

**Observer:** Nettbryteren er sekundært innkoplet. Den innebygde nettdelen er derfor ikke frakoplet nettet så lenge apparatet er tilsluttet nettkontakten.

## **(I)** Italia

### DICHIARAZIONE DI CONFORMITA'

Si dichiara che l'apparecchio AZ 2402 Philips risponde alle prescrizioni dell'art. 2 comma 1 del D. M. 28 Agosto 1995 n. 548.

Fatto a Eindhoven, il 12/11/1997

Philips Sound & Vision  
Philips, Glaslaan 2, SFF 10  
5616 JB Eindhoven, The Netherlands

English ..... 4

English

Français ..... 16

Français

Español ..... 28

Español

Deutsch ..... 40

Deutsch

Nederlands ..... 52

Nederlands

Italiano ..... 64

Italiano

Português ..... 76

Português

Dansk ..... 88

Dansk

Svenska ..... 100

Svenska

Suomi ..... 112

Suomi

Ελληνικά ..... 124

Ελληνικά

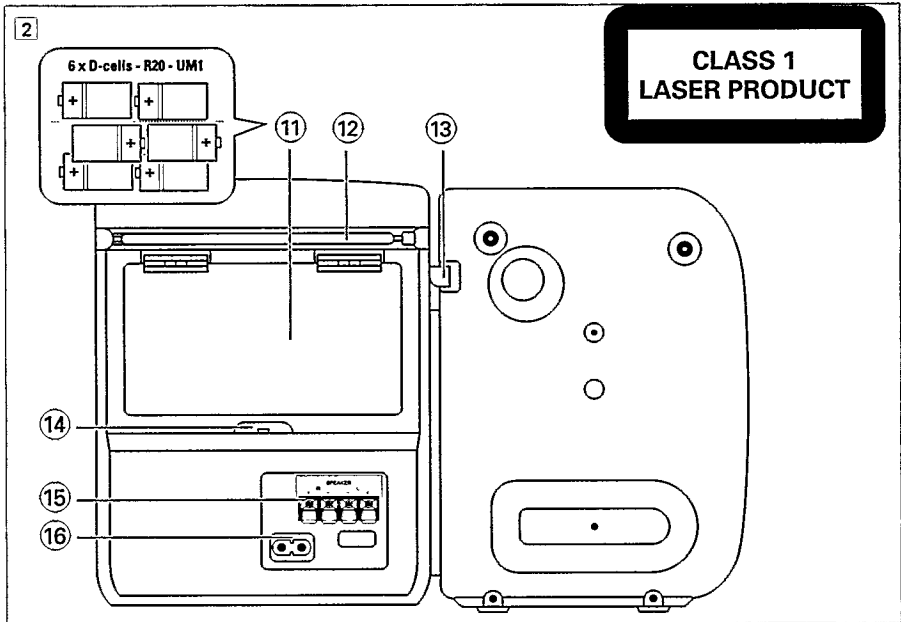
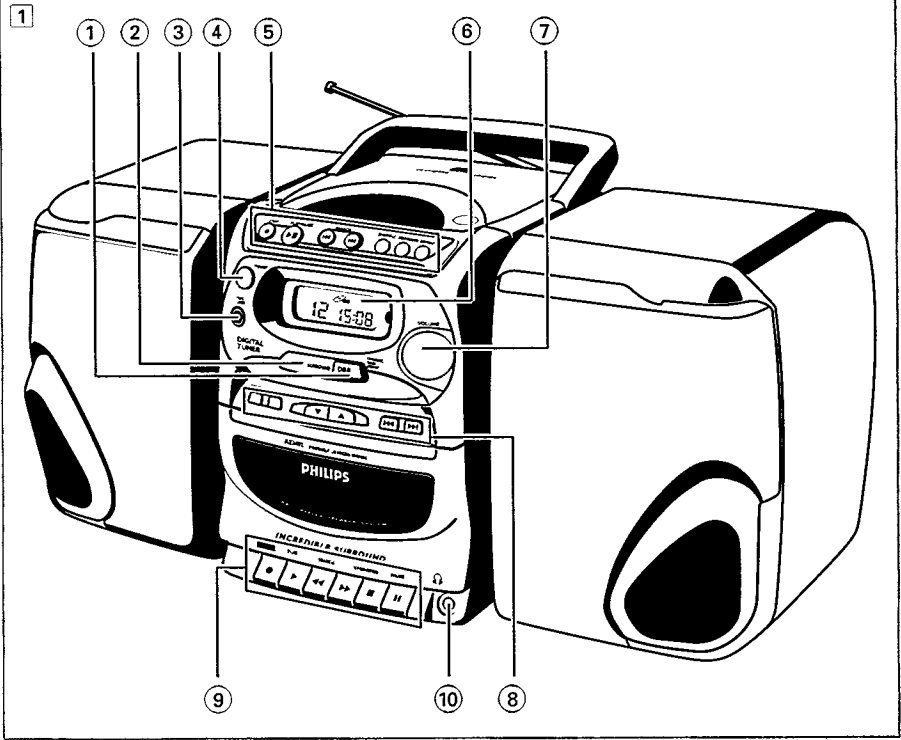

## TOP- OG FRONTPANEL

Se fig. 1

- ① **DBB Dynamic Bass Boost** - Til forøgelse af basniveaue
- ② **INCREDIBLE SURROUND** - Til at skabe en fenomenal 'surround' lydeffekt.
- ③ **CD TAPE TUNER** - Til at vælge lydkilden.
- ④ **POWER** - Til at tænde og slukke for apparatet.
- ⑤ **CD-AFSPILLER:**
  - STOP ■** - Til at standse CD-afspilning eller slette et program.
  - PLAY•PAUSE II** - Til at starte CD-afspilning eller afbryde den et øjeblik.
  - SEARCH ◀◀ eller ▶▶** - Til at springe eller søge frem eller tilbage til en passage eller en melodi.  
Til at springe til begyndelsen af et igangværende/foregående eller følgende melodinummer.
  - SHUFFLE** - Til at vælge afspilning af melodier i tilfældig rækkefølge.
  - PROGRAM** - Til at indprogrammere melodier og kontrollere programmet.
  - REPEAT** - Til at gentage en melodi, et CD-program eller hele CD-pladen.
  - OPEN / CLOSE** - Til at åbne/lukke CD-skuffen.
- ⑥ **Display** - Til at vise apparatets status.
- ⑦ **VOLUME** - Til at indstille lydstyrken.

- ⑧ **DIGITAL INDSTILLING:**
  - PROGRAM** - Til at indprogrammere forvalgs-stationer
  - BAND** - Til at vælge bølgeområde (FM/MW/LW)
  - PRESET** - ▼ / ▲ (ned / op)  
- Til at vælge en forvalgsstation
  - Tuning** - ◀◀ / ▶▶ (ned / op)  
- Til indstilling på radiostationer.
- ⑨ **CASSETTE RECORDER-knapper**
  - RECORD ●** - Til at begynde indspilning.
  - PLAY ▶** - Til at begynde afspilning.
  - SEARCH ◀◀ / ▶▶** - Til at spole båndet hurtigt frem eller tilbage.
  - STOP•OPEN ■** - Til at standse afspilning samt åbne kassetteholderen.
  - PAUSE II** - Til at afbryde indspilning eller afspilning et øjeblik.
- ⑩  - 3.5 mm stereo hovedtelefonbøsning.

## BAGPANEL

Se fig. 2

- ⑪ **Batterirum**
- ⑫ **Teleskopisk antenne** - Til at forbedre FM-modtagelsen.
- ⑬ **Højtalerarm** - Til at lase op for højtalerkasserne.
- ⑭ **BEAT kontakt** - Til at eliminere evt. hyletoner under MW (AM) eller LW indspilninger (LW kun på nogle versioner).
- ⑮ **Speakers** - Højtalerstik.
- ⑯ **AC MAINS** - Bøsning til netledning.

## STRØMFORSYNING

### Batterier (ekstra)

Åbn batterirummet på apparatet og isæt som vist 6 batterier, type R20, UM1 eller D (alkaline-batterier er de bedste) med den korrekte polaritet som vist med (+) og (-) symbolerne inde i rummet.

*Forkert brug af batterier kan forårsage elektrolytlækager og vil ætse rummet eller få batterierne til at springe.*

Derfor:

- Bland ikke forskellige batterityper sammen, f.eks. alkaline med zinkcarbonat.
- Brug kun en batteritype for apparatet.
- Ved isætning af nye batterier skal alle batterier udskiftes samtidig.
- Fjern batterierne, når de er opbrugte, eller hvis apparatet ikke skal anvendes i længere tid.

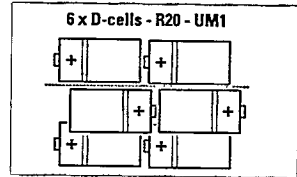

## NETLEDNING

1. Undersøg om netspændingen, der angives på typeskiltet (forneden på apparatet), svarer til den lokale netspænding. Hvis det ikke er tilfældet, så spørg forhandleren eller serviceorganisationen til råds.
2. Forbind netledningen (der er pakket inde i batterirummet) med MAINS ~ bøsningen og stikkontakten.
  - Apparatet er nu parat til brug.
3. For at afbryde apparatet fuldstændig fra lysnettet, skal netstikket tages ud af stikkontakten.

**Bemærk:** Hvis apparatet er tilsluttet strømforsyningen og POWER knappen er stillet på afbrudt, vil en meget lille smule strøm, 2 watt, blive brugt fra strømforsyningen

### ENERGISPARENDE DISPLAY-BELYSNING

- Display-belysningen fungerer kun, når apparatet er tilsluttet strømforsyningen.

### Sluk/tænd for strømmen til apparatet med POWER knappen: Spar energi

Hvad enten man anvender net- eller batteriforsyningen, skal apparatet *altid afbrydes ved POWER knappen efter brug for at spare på energiforbruget.*

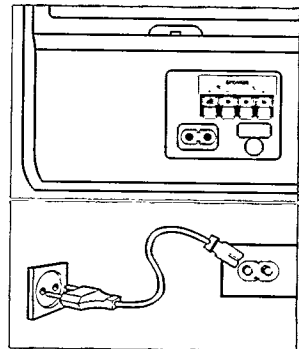

# HØJTALERE

## AFTAGELIGE HØJTALERE

### Påsætning af højttalerne

- Ovenfra sæt højttalerne ind i holderne på siderne af apparatets kabinet. Højttalerne vil klikke på plads.

### Aftagning af højttalerne

- Hold armen (der findes på højttalerens baghjørne) trykket ned og træk højttaleren opad.

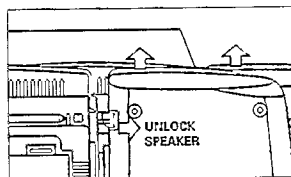

### Tilslutning af højttalerne

1. Tilslut højre højttaler til R bøsningen, så den røde ledning er forbundet med (+) og den sorte ledning med (-).
2. Tilslut den blottede del af ledningen til bøsningen med den tilsvarende farve.
3. Gentag proceduren for ledningstilslutningen for venstre højttaler til bøsning L. Sørg for at den røde ledning forbindes med + og den sorte ledning med -.

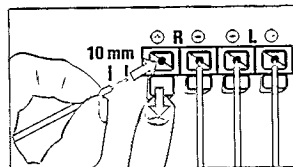

- Bemærk:** – Højttalere med en impedans på mindst 4 ohms eller højere end den medleverede kan bruges i stedet.  
Man må dog ikke anvende højttalere med lavere impedans, da dette vil beskadige apparatet.
- Når der er tilsluttet hovedtelefoner til hovedtelefonbøsningen , er højttalerne afbrudt.

**Adversal:** Usynlig laserstråling ved åbning når sikkerhedsafbrydere er ude af funktion.  
Undgå at blive udsat for stråling.

**Bemærk:** Netafbryderen POWER ON er sekundært indkoblet og afbryder ikke strømmen fra nettet. Den indbyggede netdel er derfor tilsluttet til lysnettet så længe netstikket sidder i stikkontakten.

Dansk

### Miljøinformation

Der er ikke anvendt nogle overflødige materialer i apparatets emballage. Vi har gjort vort bedste for at gøre det muligt at adskille emballagen i 3 hovedbestanddele: almindeligt pap (kassen), polystyrenskum (afstandsstykker) og polyethylen (plastposer og beskyttende skumplast)

**Apparatet består af materialer, der kan genbruges. Når man derfor til sin tid skal kassere apparatet, bør det afleveres til et sted, hvor man har specialiseret sig i at adskille kasserede genstande for udtagning af materialer, der kan genbruges. Man bedes venligst overholde de lokale regler for bortkastning af indpakningsmaterialer, brugte batterier og kasserede apparater.**

## GENEREL BETJENING

1. Tænd for apparatet ved at trykke på POWER knappen.
2. Vælg den ønskede lydkilde ved at trykke på CD - TAPE - TUNER knappen, indtil den ønskede funktion vises på displayet.
3. Indstil lydstyrken med VOLUME knappen.
4. Til forøgelse af basniveauet på DBB knappen.
5. Man opnår en fænomenal 'surround' lydeffekt ved at trykke på INCREDIBLE SURROUND.
- INCREDIBLE SURROUND knappen lyser, når den aktiveres.
6. Sluk for apparatet ved at trykke på POWER knappen

### Bemærk

Når apparatet er slukket den sidst valgte kilde og TUNER forvalgene vil blive gemt i apparatets hukommelse

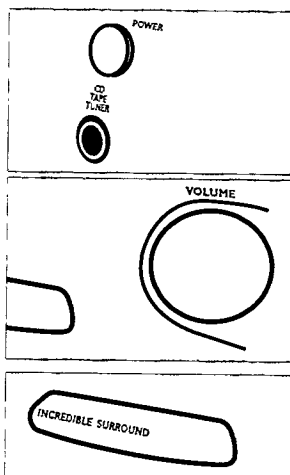

## INDSTILLING PÅ RADIOSTATIONER

1. Tryk på CD TAPE TUNER knappen flere gange, indtil TUNER vises på displayet.  
→ *£* vises et øjeblik på displayet for at angive, at tuner funktionen er aktiveret.
2. Tryk på BAND til at vælge det ønskede bølgeområde.  
Radioen indstilles på en radiostation ved at trykke på TUNING **◀◀** eller **▶▶** på apparatet, indtil frekvensen på displayet begynder at ændre sig, før fingeren tages af knappen.  
→ Radioen indstilles automatisk på en station med tilstrækkelig signalstyrke og 'S-R-H' (søger) vises på displayet.
3. Gentag evt. denne procedure, indtil den ønskede station findes.  
– Radioen indstilles på en svag sender ved at trykke kortvarigt på TUNING **◀◀** eller **▶▶** så ofte som det er nødvendigt for optimal modtagelse eller indtil den korrekte frekvens vises på displayet.  
– Når ordet STEREO ses i displayet, betyder det, at der er stillet ind på en FM-station, der sender i stereo.

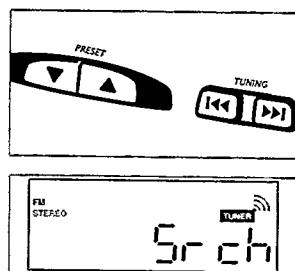

### Radiomodtagelsen forbedres på følgende måde:

- Til **FM**-modtagelse trækkes den teleskopiske antenne ud. Signalet forbedres ved at indstille og dreje antennen. Hvis signalet er for kraftigt (når senderen ikke ligger ret langt væk), skal antennen gøres kortere.
- Til **MW (AM)** og **LW** indstilles den indbyggede antenne ved at dreje hele apparatet, og den teleskopiske antenne anvendes ikke.

# DIGITAL INDSTILLING

## INDPROGRAMMERING AF RADIOSTATIONER

Der kan lagres op til 29 radiostationer i hukommelsen. Når en forvalgsstation vælges, vises dens nummer (1 til 29) på displayet.

1. Indstil på den ønskede station ved at følge de 3 trin, som er givet under **INDSTILLING PÅ RADIOSTATIONER**.
  - Hvis frekvensen allerede er lagret i hukommelsen, viser displayet også forvalgsnummeret.
2. Tryk på PROGRAM for at indprogrammere den ønskede station.
  - 'PROGRAM' (indprogrammere) begynder at blinke på displayet.
3. Tryk på PRESET (op eller ned) for at give forvalgsstationen et nummer fra 1 til 29.
4. Tryk på PROGRAM igen til at bekræfte valget.
5. Gentag ovennævnte 4 trin for at lagre andre frekvenser og forvalg i hukommelsen.
  - Man kan slette et forvalgsnummer ved at lagre en anden frekvens på det samme forvalgsnummer.

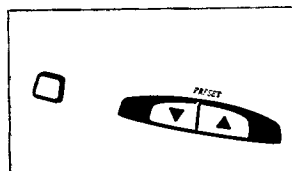

### Indstilling på forvalgsstationer

Der er 2 mulige måder, hvorpå man kan indstille på forvalgsstationer:

- Tryk på PRESET ▼, ▲ (ned, op) på apparatet. Indtil det ønskede forvalgsnummer ses på displayet.



### Brug af LB

Hvis De ikke ret ofte lytter til radiostationer på langbølge (LB), kan LB-båndet slås til/fra på **BAND-vælgeren**. Alle forhåndsindstillede radiostationer bliver dog slettet og skal indstilles igen.

1. I radiotilstand (et vilkårligt frekvensbånd) trykkes på **PROGRAM** i 5 sekunder eller længere.
  - Displayet viser kort enten **LU off** (LB fra) eller **LU on** (LB til).
2. Gentag trin 1, hvis De vil ændre status for LB-båndet igen.



## INDIKATION PÅ CD DISPLAY

**OPEN:** Når man åbner CD skuffen.

**rEAd:** Når CD-afspilleren skanner indholdet af en CD.

– *Totale antal melodier og spilletid:* i stop-position.

**no diSc:** (ingen CD-plade): når der ikke er en CD-plade

i apparatet, eller der er en fejl i CD-funktionen eller i CD-pladen (se Fejlfinding).

– *Igangværende melodinummer og forløbet spilletid:* under CD-afspilning. Hvis De har trykket på PAUSE, fryser displayet, og den forløbne spilletid og det igangværende melodinummer blinker.

– *SHUFFLE/REPEAT (ALL):* når den pågældende funktion aktiveres.

– *SHUF:* vises et øjeblik, før der spilles et tilfældigt nummer, når man vælger SHUFFLE-funktionen / spring til næste eller foregående nummer(re) i SHUFFLE-funktion.

**PROGRAM:** blinker, når programfunktionen er aktiv

**ProG:** og et tal (1-20) viser positionen af et valgt melodinummer i et program.

**FULL:** ingen yderligere melodinumre kan indprogrammeres.

**CLr:** når man sletter et CD-program.

– *Spilletid og det totale antal programmerede melodier:* i stop-position eller ved slutningen af et CD-program.



## AFSPILNING AF EN CD-PLADE

1. Tryk på CD TAPE TUNER knappen flere gange, indtil CD vises på displayet.
2. Tryk på OPEN•CLOSE for at åbne CD-skuffen.
3. Læg en CD (med den trykte side opad) i CD-skuffen og tryk på OPEN•CLOSE for at lukke CD-skuffen.
4. Tryk på PLAY•PAUSE ►|| for at begynde CD-afspilningen.
5. Man kan afbryde CD-afspilningen ved at trykke på PLAY•PAUSE ►||. CD-afspilningen genoptages ved at trykke på PLAY•PAUSE ►|| igen.
6. Tryk på STOP ■ for at standse CD-afspilningen.
7. Apparatet afbrydes ved at trykke på POWER knappen.

**Bemærk:** CD-afspilningen vil også blive afbrudt, hvis:

- CD-skuffen åbnes.
- CD-pladen er spillet til ende.
- der trykkes på CD TAPE TUNER knappen for TAPE eller TUNER funktion.
- der trykkes på POWER knappen

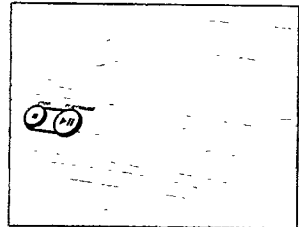

## SEARCH ◀◀ eller ▶▶

### Valg af en anden melodi

- På apparatet tryk på SEARCH ◀◀ eller ▶▶ én eller flere gange, indtil det ønskede melodinummer vises på displayet. Eller tryk på J eller K på fjernbetjeningen én eller flere gange for at springe over melodier.
- Hvis et melodinummer vælges kort efter ilægning af en CD-plade eller efter at der er trykket på PAUSE, vil det være nødvendigt at trykke på PLAY • PAUSE ▶▶ for at begynde afspilningen.



### Valg af en anden melodi under afspilning

1. Med fingeren på knappen, tryk på SEARCH ◀◀ eller ▶▶  
→ CD-pladen afspilles med høj hastighed og lav lydstyrke.
2. Når man genkender den ønskede passage, skal man slippe SEARCH ◀◀ eller ▶▶.

## Forskellige afspilningsfunktioner: SHUFFLE/REPEAT

Man kan vælge eller skifte imellem de forskellige afspilningsfunktioner før og under afspilning.

→ Afspilningsfunktionerne kan også kombineres med programfunktionen

1. Hold før og under afspilning REPEAT/SHUFFLE nede, indtil den ønskede funktion ses på displayet.

**SHUFFLE** - Alle melodierne på CD-pladen eller CD-programmet afspilles nu i tilfældig rækkefølge.

**SHUFFLE REPEAT ALL** - Til at gentage hele CD-en eller programmet kontinuerligt i tilfældig rækkefølge.

**REPEAT ALL** - Gentager hele CD-pladen.

**REPEAT (SHUFFLE REPEAT)** - Gentager den igangværende (tilfældige) melodi igen og igen.

2. Man kommer væk fra REPEAT/SHUFFLE funktionen ved at trykke gentagne gange på den pågældende SHUFFLE eller REPEAT knap, indtil de forskellige SHUFFLE/REPEAT funktioner ikke længere ses på displayet.

→ Afspilningen kan også standses ved at trykke på STOP ■.

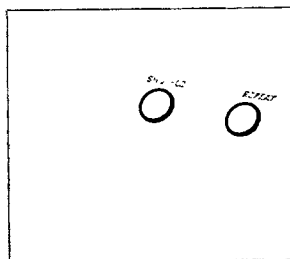

## CD-PROGRAM (INDPROGRAMMERING AF MELODIER)

I stop-positionen indprogrammeres CD-pladens melodier i den ønskede rækkefølge. Man kan gemme en melodi flere gange. Op til 20 numre kan gemmes i hukommelsen.

- Når programhukommelsen er fuld, viser displayet FULL (fuld), og det er ikke muligt at føje yderligere melodier til det pågældende program.

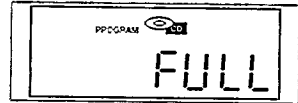

1. Tryk på PROGRAM for at aktivere programfunktionen.

→ Displayet vil vise PROGRAM og melodinummer '1'.

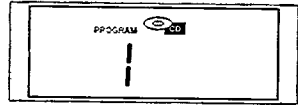

2. Vælg den ønskede melodi med SEARCH ◀◀ eller ▶▶, indtil displayet viser det ønskede melodinummer.

3. Tryk på PROGRAM én gang for at lagre dette nummer i hukommelsen.

→ Displayet viser kort nummeret på melodien i overensstemmelse med programrækkefølgen og programmets spilletid, efterfulgt af bekræftelsen af det valgte melodinummer og **Prog**.



4. Gentag trin 2 og 3 for at vælge og lagre alle ønskede melodinumre på denne måde.

5. Tryk på PLAY • PAUSE ▶▶ for at begynde afspilningen af CD programmet

### Kontrol af et CD-program

- For at kontrollere det lagrede program, hold PROGRAM trykket ned et par sekunder, indtil displayet skifter og viser de lagrede melodinumre i rækkefølge.

### Sletning af et program

Programmet kan slettes ved at;

- trykke 2 gange på STOP ■;
- CD-skuffen åbnes;
- der trykkes på POWER knappen.

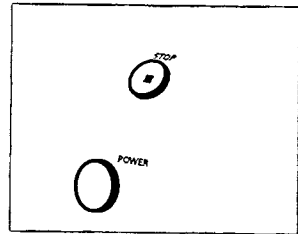

# KASSETTEBÅNDOPTAGER

## AFSPILNING AF KASSETTEBÅND

1. Tryk på STOP•OPEN ■ for at åbne kassetteholderen.
2. Sæt en indspillet kassette i og luk kassetteholderen.
3. Tryk på PLAY ► for at starte afspilningen.
4. For at få en kort afbrydelse tryk på PAUSE II. Afspilningen startes igen ved at trykke på PAUSE II.
5. Hurtig frem- og tilbagespoling af båndet kan foretages ved at trykke på ◀◀ eller ▶▶.
6. Afspilningen standses ved at trykke på STOP•OPEN ■.  
→ Når båndet er spillet til ende, udløses knapperne automatisk, undtagen hvis PAUSE II er blevet aktiveret.
7. Apparatet afbrydes ved at trykke på POWER knappen.

**Bemærk:** Under CD-afspilning eller i TUNER funktion, hvis der allerede er sat en kassette i kassetteholderen, kan man skifte direkte til TAPE funktion ved at trykke på PLAY ► tasten.

Når båndoptageren er aktiv (afspilning, spole), er det ikke muligt at skifte over til en anden kilde. Hvis man skifter lydkilden, viser displayet TAPE.

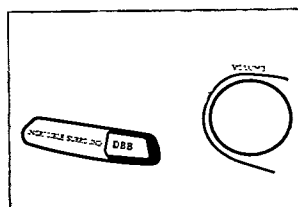
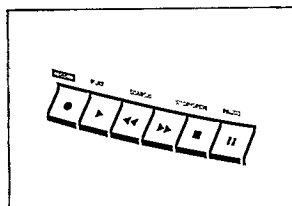

## INDSPILNING PÅ EN KASSETTE

### Generel information vedrørende indspilning

- Indspilning er tilladt, så længe ophavsretten eller andre tredjepartsrettigheder ikke krænkes.
- Denne båndoptager er ikke egnet til indspilning på CHROME (IEC type II) eller METAL (IEC type IV) kassettebånd. Til indspilning bruges en NORMAL kassette (IEC type I), hvor taperne ikke er brækket af.
- Indspilningsniveauet indstilles automatisk. Knapperne VOLUME, INCREDIBLE SURROUND eller DBB påvirker ikke indspilningen.
- Lige i begyndelsen af båndet finder ingen indspilning sted i de 7 sekunder, det tager for indløbsbåndet at passere gennem indspilningshovederne.
- For at undgå ved et uheld at komme til at slette en indspilning gøres følgende: Hold den side af kassetten, der skal beskyttes, foran dig og bræk venstre tap af. Nu kan der ikke længere indspilles på denne side af båndet. Denne sikkerhedsforanstaltning kan gøres virningsløs ved at dække åbningen med et stykke klæbestrimmel.
- Så længe der trykkes på PLAY ► eller RECORD ● knapperne på apparatet, er det ikke muligt at skifte over til en anden kilde.  
Hvis man skifter lydkilden under indspilning, viser displayet r EC.

## SYNKRONISERET START AF INDSPILNING FRA EN CD-PLADE

1. Tryk på CD TAPE TUNER knappen flere gange, indtil CD vises på displayet.
2. Læg en CD-plade i, og hvis man ønsker det, indprogrammer melodinumrene.
3. Tryk på STOP•OPEN ■ for at åbne kassetteholderen.
4. Sæt en blank kassette i kassettebåndoptageren og luk kassetteholderen.
5. Tryk på RECORD ● for at begynde indspilningen.
  - Afspilningen af CD-programmet begynder automatisk. Det er ikke nødvendigt at starte CD-afspilleren særskilt.
  - En bestemt passage i en melodi vælges og indspilles på følgende måde:
    - a. Tryk på SEARCH knappen ◀◀ eller ▶▶ for at finde passagen
    - b. Tryk på PAUSE på CD-afspilleren for at standse ved den valgte passage.
    - c. Indspilningen vil begynde fra dette nøjagtige sted, når der trykkes på RECORD ●.
6. For at få en kort afbrydelse tryk på PAUSE ||. Indspilningen startes igen ved at trykke én gang til på PAUSE ||.
7. Indspilningen standses ved at trykke på STOP•OPEN ■.

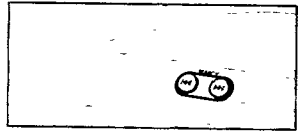
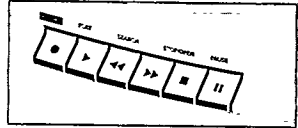

## INDSPILNING FRA RADIOEN

1. Tryk på CD TAPE TUNER knappen flere gange, indtil TUNER vises på displayet
2. Stil ind på den ønskede radiostation med TUNING knappen. (Se **INDSTILLING PÅ RADIOSTATIONER**).
3. Tryk på STOP•OPEN ■ for at åbne kassetteholderen.
4. Sæt en blank kassette i kassettebåndoptageren og luk kassetteholderen.
5. Tryk på RECORD ● for at begynde indspilningen.
  - Hvis man hører en hylelyd under indspilning fra en MW/LW radiostation, kan denne dæmpes ved at sætte BEAT kontakten på en anden position.
6. or at få en kort afbrydelse tryk på PAUSE ||. Indspilningen startes igen ved at trykke én gang til på PAUSE ||.
7. Indspilningen standses ved at trykke på STOP•OPEN ■.

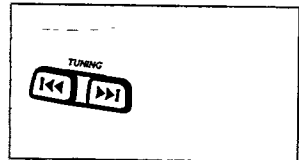

# VEDLIGEHOEDELSSE

## SIKKERHEDSREGLER & GENEREL VEDLIGEHOEDELSSE

- Stil apparatet på en hård, flad overflade, så det står vandret.
- Udsæt aldrig apparatet, CD-plader, batterier eller kassettebånd for fugtighed, regn, og sand. Lad aldrig apparatet stå i direkte sollys og på andre steder, hvor der kan forekomme høje temperaturer, f.eks. i nærheden af varmeapparater eller i biler, der er parkeret i solen.
- Dæk aldrig apparatet til med noget. Forstærkeren afgiver varme, der skal kunne slippe væk. Sørg derfor for tilstrækkelig ventilation omkring apparatet. Der skal mindst 15 cm frit rum omkring det.
- De mekaniske dele i CD-afspilleren og kassettebåndoptageren har selvsmørende lejer og må ikke smøres med olie el. lign.
- Apparatet kan gøres udvendigt med et rent vaskeskind fugtet med lidt vand. Brug aldrig rengøringsmidler, der indeholder alkohol, sprit, ammoniak eller skrappere midler, da disse kan beskadige huset.

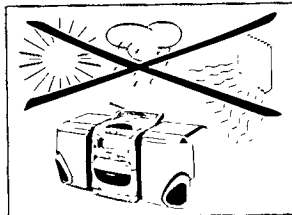

## VEDLIGEHOEDELSSE AF CD-AFSPILLER OG CD-PLADER

- Man må aldrig røre ved CD-afspillerens linse.
- Hvis apparatet flyttes fra kolde til varme omgivelser, kan laserlinsen blive tildugget og apparatet vil ikke starte. Giv apparatet tid til at tilpasse sig omgivelserne.
- CD-pladen tages let ud af kassetten ved at trykke på midterstudsens, samtidig med at CD-pladen løftes op. Hold altid ude i kanten af CD-pladen og opbevar den altid i CD-kassetten efter brug for at undgå, at den bliver ridset eller støvet.
- CD-pladen renses ved at tørre den af med en blød, fnugfri klud i lige linier fra midten og udad mod kanten. Brug aldrig rensedmidler på en CD-plade, da det kan ødelægge den!
- Der må ikke skrives eller sættes klæbemærker på en CD.

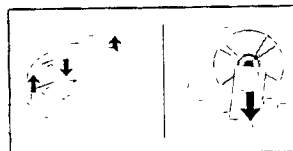

## VEDLIGEHOEDELSSE AF KASSETTEBÅNDOPTAGER

For at sikre at ind- og afspilningskvaliteten altid er god, skal de viste dele (A), (B) og (C) renses efter ca. hver 50 timers brug eller i gennemsnit én gang om måneden. Brug en tot vat eller en vatpind, der er fugtet med sprit lidt eller en speciel væske til rensning af hoveder.

- Åbn kassettedøren ved at trykke på STOP•OPEN ■.
- Tryk på PLAY ► og rens trykrullerne af gummi (C).
- Tryk så på PAUSE II og rens kapstanakslerne (B) og hovederne (A).
- Efter rensningen tryk på STOP•OPEN ■.

**Bemærk:** Hovederne (A) kan også renses ved at spille et renskassettebånd én gang helt igennem.

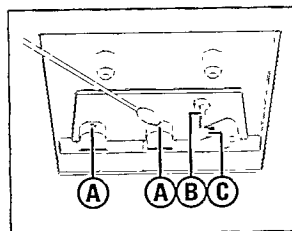

Hvis der skulle opstå en fejl, bedes man venligst kontrollere nedenstående punkter, før man sender apparatet til reparation. Hvis problemet ikke kan afhjælpes ved at følge disse råd, skal man søge hjælp hos forhandleren eller servicecentret.

**ADVARSEL:** Forsøg under ingen omstændigheder selv at reparere apparatet, da garantien derved bortfalder.

## PROBLEM

- MULIG ÅRSAG
- AFHJÆLPNING

## Ingen lyd / ingen strøm

- *VOLUME* er ikke indstillet.
- Indstil lydstyrken med *VOLUME* knappen.
- *Der er tilsluttet hovedtelefoner.*
- Tag hovedtelefon-stikket ud.
- *Batterierne er opbrugte.*
- Sæt nye batterier i.
- *Batterierne er sat forkert i.*
- Sæt batterierne rigtigt i.
- *Netledningen er ikke tilsluttet rigtigt.*
- Tilslut netledningen på rette måde.
- *Der er skiftet over fra net- til batteriforsyning uden at fjerne stikket.*
- Træk netstikket ud af apparatets MAINS bøsning og stikkontakten.

## Kraftigt brum eller støj i radioen

- *Systemet for tæt på tv, video eller computer*
- Gør afstanden større

## Venstre og højre lyd er byttet om/der kommer ingen lyd fra en højttaler

- *Højttaleren er tilsluttet forkert.*
- Tilslut højttalerne rigtigt: L til venstre, R til højre.

## Dårlig radiomodtagelse

- *Svagt signal fra radioantennen*
- FM: drej teleskopantennen så den giver den bedst mulige modtagelse
- MW/LW: drej hele apparatet

## Dårlig baslyd

- *Højttalerne er ikke i fase.*
- Tilslut højttalerpolerne rigtigt. '+' pol (rød ledning) til '+'; '-' pol (sort/ikke mærkede ledning) til '-'.

## CD-afspilningen virker ikke

- *Laserlinsen er tildugget.*
- Vent, indtil linsen har tilpasset sig omgivelserne.
- *CD-pladen er beskadiget eller snavset.*
- Sæt en ny CD i eller rens den.

## CD-pladen springer enkelte numre over

- *CD-pladen er beskadiget eller snavset.*
- Sæt en ny CD i eller rens den.
- *PROGRAM/SHUFFLE er aktiv.*
- Annullér PROGRAM/SHUFFLE-funktionen.

## Dårlig lyd kvalitet fra kassettebånd

- *Støv og snavs på hovederne, kapstanakslerne eller trykrullerne.*
- Rens hovederne m.v. (se vedligeholdelse).
- *Brug af uegnede kassettetyper (METAL eller CHROME).*
- Brug kun NORMALE (IEC I) kassetter til indspilning.

## Indspilning ikke mulig

- *Kassettenes sikringstap(pe) er måske brækket af.*
- Sæt et stykke klæbestrimmel over åbningen, hvor tappen mangler.

*Dette apparat opfylder EU-krav vedrørende radiointerferens.  
Typeskiltet sidder foruden på apparatet.*

# AUSTRALIA

## Philips product warranty for Australia

Warranty conditions valid for Colour Television, Video Cassette Recorders, Audio Systems, and Portable Audio.

The benefits given to the purchaser by this warranty are in addition to all other rights and remedies which the purchaser has in respect of the product under the Trade Practices Act or other Commonwealth or State Law.

Philips Sound and Vision warrants its products to the purchaser as follows and subject to the stated conditions.

### 12 months free service

Any defect in materials or workmanship in the product occurring within 12 months from the original date of purchase will be rectified free of charge by Philips Service or one of our authorised service centers.

### Conditions of warranty

1. All claims for warranty service should be made to your nearest Philips Service Branch or to a Philips authorised service dealer. Reasonable evidence of date of purchase must be provided.
2. This warranty extends only to defects occurring under normal use of the product when operated in accordance with the instructions.
3. Home service within the normal service area of Philips Service or one of our authorised service centres will be provided for television receivers with screen size 59cm and above. All other products are to be brought or sent to your nearest Philips Service Branch or to an authorised service centre.
4. This warranty does not cover:
  - a) Mileage or traveling time, pickup or delivery, cost of insurance.
  - b) Service costs arising from failure to correctly adjust the controls of the product or to observe the instructions, or inspections that reveal that the product is in normal working order.
  - c) Product failures caused by misuse, neglect, normal wear and tear, accidental breakage, transit damage, inexpert repairs or modification by unauthorised persons, lightning strikes, vermin infestation or liquid spillage.
  - d) Cleaning of video or audio heads.
  - e) Inadequate receiving antennae.
  - f) Replacement of worn or used batteries, styli or other consumables.

The conditions contained in this warranty replace and override the provisions of the World-Wide Guarantee for Products sold in Australia.

### Philips Service Branches

To contact your nearest Philips Service Branch call **13 13 92** from anywhere in Australia.

#### Sydney

Technology Park  
Australia Centre  
3 Figtree Drive  
Homebush NSW 2140

#### Newcastle & Central Coast

984 Hunter Street  
Newcastle West NSW 2302

#### Perth

1 Fredrick Street  
Belmont WA 6104

#### Melbourne

Cnr Wellington &  
Springvale Roads  
Mulgrave VIC 3170

#### Brisbane

10 Graystone Street  
Tingalpa QLD 4173

#### Also Service Centres:

#### Adelaide

348 Torrens Road  
Croydon Park SA 5008

#### Hobart

2A Pierce Street  
Moonah TAS 7009

#### Wollongong

1/216 Corral Street  
Wollongong NSW 2500

#### Canberra

Unit F,  
66-70 Maryborough Street  
Fyshwick ACT 2609

Service is also provided through 1,200 accredited service dealers throughout Australia. To find out about your nearest centre, call **13 13 92**.

### Call us direct on the Philips Customer Helpline

Philips customer care lasts as long as you keep the product. Whenever you need any information on the care or operation of your product, remember it's always best to go straight to the source. Phone Philips Helpline direct on

**13 13 91**  
**7 days a week**

— your call is always welcome.

Please record the following information for your records and keep in a safe place.

Model No:.....

Serial No:.....

***Please retain your purchase  
receipt which is required to  
claim service under warranty.***

Philips Electronics Australia Limited  
ACN 008 445 743, 3 Figtree Drive  
Homebush NSW 2140

Version 2 C9/87, FFCP-030



# NEW ZEALAND

## Guarantee and Service for New Zealand

Thank-you for purchasing this quality Philips product.

Philips New Zealand Ltd guarantees this product against defective components and faulty workmanship for a period of 12 months. Any defect in materials or workmanship occurring within 12 months from the date of purchase subject to the following conditions will be rectified free of charge by the retailer from whom this product was purchased.

### Conditions

1. The product must have been purchased in New Zealand. As proof of purchase, retain the original sales docket indicating the date of purchase.
2. The guarantee applies only to faults caused by defective components, or faulty workmanship on the part of the manufacturer.
3. The guarantee does not cover failures caused by misuse, neglect, normal wear and tear, accidental breakage, use on the incorrect voltage, use contrary to operating instructions, or unauthorised modification to the product or repair by an unauthorised technician.
4. Reasonable evidence (in the form of a sales docket) must be supplied to indicate that the product was purchased no more than 12 months prior to the date of your claim.
5. In the event of a failure, Philips shall be under no liability for any injury, or any loss or damage caused to property or products other than the product under guarantee.

This guarantee does not prejudice your rights under common law and statute, and is in addition to the normal responsibilities of the retailer and Philips.

### How to claim

Should your Philips product fail within the guarantee period, please return it to the retailer from whom it was purchased. In most cases the retailer will be able to satisfactorily repair or replace the product.

However, should the retailer not be able to conclude the matter satisfactorily, or if you have other difficulties claiming under this guarantee, please contact

### The Guarantee Controller

Philips New Zealand Ltd.

✉ P.O. Box 41.021

Auckland

☎ (09) 84 94 160

fax ☎ (09) 84 97 858

# MEXICO NOM

## Garantía para México

Este aparato está fabricado con materiales de alta calidad y ha sido cuidadosamente verificado. Philips, por lo tanto, da a usted una garantía de 12 meses a partir de su fecha de compra.

La garantía ampara la reposición de las piezas defectuosas debidas a fallas en su montaje o en los materiales, incluyendo la mano de obra necesaria para su reemplazo en nuestras Sucursales o talleres autorizados.

En caso de fallas en su aparato le rogamos se sirva poner en contacto con su distribuidor.

Esta garantía no cubrirá las averías que resulten como consecuencia de una instalación incorrecta del aparato, manifiesto maltrato o uso inadecuado del mismo.

Philips se obliga a reparar y devolver a usted su aparato en un plazo no mayor de 30 días hábiles contados a partir de la fecha de haber ingresado su aparato a uno de nuestros talleres.

Para que esta garantía sea válida, es necesario que el certificado que figura en la parte posterior de esté instructivo haya sido debidamente llenado en el momento de la compra del aparato.

En caso de extravío del certificado con la presentación de la factura o remisión de su aparato podrá hacer efectiva la garantía correspondiente.

Si usted tiene alguna duda o pregunta que no le pueda solucionar su distribuidor, por favor ponerse en contacto con:

**Centro de Servicio Philips**  
**Bld. de los Ferrocarriles No.339**  
**Col. Industrial Vallejo, 02300**  
**México, D.F.**  
☎ 728-42 00

**Centro de Información al Consumidor**  
☎ 368-77 88 ó 91 (800) 504-62 00

# AZ 2402 - Portable CD Micro Sytem

---

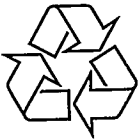

3140 115 24692

Meet PHILIPS at the internet: <http://www.philips.com>



TCtext/RB/9750