

Reģistrējiet Jūsu preci un iegūstiet atbalstu  
[www.philips.com/welcome](http://www.philips.com/welcome)

**AZ 202/B/C/N/R**

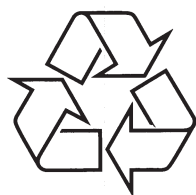

Tiecieties ar Philips Internetā  
<http://www.philips.com>

Lietošanas instrukcija

## 1. SVARĪGI

### Drošība

#### Svarīgi drošības norādījumi

1. Izlasiet šos norādījumus.
2. Saglabāriet šos norādījumus.
3. Ievērojiet visus brīdinājumus.
4. Sekojiet visiem norādījumiem.
5. Nelietojiet šo ierīci ūdens tuvumā.
6. Tīriet tikai ar sausu lupatu.
7. Nenobloķējiet nevienu no ventilācijas atverēm. Uztādiet saskaņā ar ražotāja norādījumiem.
8. Nenovietojiet jebkādu karstuma avotu tuvumā, kā radiatoru, sildītāji, plītis vai citas ierīces (tai skaitā pastiprinātāji), kas ražo karstumu.
9. Sargājiet strāvas vadu – nepieļaujiet staigāšanu pa to vai locīšanu, īpaši pie kontaktligzdas un izejas no ierīces.
10. Lietojiet tikai ražotāja noteiktos papildinājumus/piederumus.
11. Lietojiet tikai ar ražotāja noteikto vai ar ierīci pārdoto statīvu, trijkāji, kronšteinu, ratiņiem vai galdu. Ja tiek lietoti ratiņi, esiet uzmanīgi, pārvietojot ierīci ar ratiņiem, lai izvairītos no savainojumiem apgāšanās gadījumā.
12. Atvienojiet ierīci no strāvas pērķona negaisa laikā, kā arī gadījumā, ja ierīce netiks lietota ilgu laiku.
13. Atstājiet visas apkopes kvalificēta personāla ziņā. Apkope ir nepieciešama, ja ierīce ir bojāta jebkādā veidā, piemēram, ir bojāts strāvas padeves vads vai kontaktdakša, ierīcē ir iekrituši priekšmeti vai ielījis šķidrums, ierīce bijusi pakļauta lietus vai mitrumam, nestrādā pareizi vai ir nokritusi.
14. Bateriju lietošanas BRĪDINĀJUMS – Lai novērstu bateriju iztecēšanu, kas var izraisīt ķermeņa savainojumu, īpašuma bojājumu vai bojājumu ierīcei:
  - Ievietojiet baterijas pareizi, + un – kā norādīts uz ierīces.
  - Nelietojiet vienlaicīgi dažādas baterijas (vecas un jaunas vai oglekļa un sārnu, u.tml.).
  - Baterijas nedrīkst pakļaut pārmērīgam karstumam kā saules gaismai, ugunij vai tamlīdzīgi.



## 7. TRAUCĒJUMU NOVĒRŠANA

### ! Brīdinājums

- Nekādā gadījumā nenoņemiet šīs ierīces korpusu.

Lai saglabātu garantiju, nekādā gadījumā nemēģiniet labot sistēmu paši. Ja rodas problēmas ar ierīces lietošanu, pārbaudiet zemāk minētos punktus, pirms servisa pieprasīšanas. Ja problēmu neizdodas atrisināt, atveriet Philips interneta lapu ([www.philips.com/welcome](http://www.philips.com/welcome)). Sazinoties ar Philips, pārliecinieties, ka ierīce ir blakus, un ir pieejams modeļa numurs un sērijas numurs.

#### Ierīce neieslēdzas

- Pārliecinieties, ka ierīces strāvas vads ir kārtīgi pieslēgts.
- Pārliecinieties, ka strāvas rozetē ir strāva.
- Ievietojiet baterijas, ievērojot polaritāti (+/- zīmes).
- Nomainiet baterijas.

#### Nav skaņas

- Regulējiet skaļumu.

#### Ierīce nereaģē

- Izņemiet baterijas un atkal ieslēdziet ierīci.
- Atvienojiet un atkal pievienojiet strāvas vadu, tad atkal ieslēdziet ierīci.

#### Ierīce neuztver disku

- Ievietojiet disku.
- Pārbaudiet, vai disks nav ievietots otrādāk.
- Gaidiet, līdz nožūst mitruma kondensāts no lēcas.
- Nomainiet vai notīriet disku.
- Lietojiet aizvērtu (pabeigtu) CD vai pareiza formāta disku.

#### Slikta radio uztveršana

- Palieliniet attālumu starp ierīci un TV vai videomagnetofonu.
- Pilnībā izstiepiet FM antenu.

### Apkope

#### Korpusa tīrīšana

- Lietojiet mīkstu lupatu, nedaudz samitrinātu ar maigu tīrīšanas līdzekli. Nelietojiet tīrīšanas līdzekļus, kas satur alkoholu, spirtu, amonjaku vai abrazīvus.

#### Disku tīrīšana

- Ja disks kļūst netīrs, tīriet to ar tīrāmo lupatu. Slaukiet taisnā līnijā no diska centra uz malām.
- Nelietojiet līdzekļus kā benzīnu, šķīdinātāju, komerciāli pieejamus tīrītājus vai anti-statisku aerosolu, kas paredzēts analogajiem ierakstiem.

#### Diska lēcas tīrīšana

- Pēc ilgākas lietošanas uz diska lēcas var uzkrāties netīrumi vai putekļi. Lai nodrošinātu labu atskaņošanas kvalitāti, tīriet diska lēcu ar Philips CD lēcu tīrītāju vai jebkuru citu komerciāli pieejamu tīrītāju. Sekojiet norādījumiem, kas iekļauti komplektā ar tīrītāju.

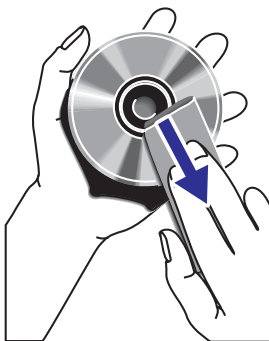

15. Ierīci nedrīkst pakļaut pilieniem vai šļakstiem.
16. Nenovietojiet uz ierīces nekādus bīstamības avotus (piem., priekšmetus, kas pilni ar ūdeni, aizdedzinātas sveces).
17. Šī prece var saturēt svīnu un dzīvudrabu. Šo materiālu izmešana var tikt ierobežota dabas aizsardzības apsvērumu dēļ. Informācijai par izmešanu un pārstrādi, sazinieties ar vietējām varas iestādēm vai 'Electronic Industries Alliance': [www.eiae.org](http://www.eiae.org).

#### ! Brīdinājums

- Nekad nenoņemiet ierīces korpusu.
- Nekad neeļojiet nevienu ierīces daļu.
- Nekad novietojiet ierīci uz cita elektroniskā aprīkojuma.
- Sargājiet ierīci no tiešas saules gaismas, atklātas liesmas un karstuma.
- Vienmēr nodrošiniet vieglu pieeju strāvas vadam, kontaktam vai adapterim, lai atvienotu ierīci no strāvas.

- Ja strāvas rozete vai sadalītājs tiek lietots ierīces atvienošanai no strāvas, ierīces atvienotājam jābūt viegli pieejamam un darba kārtībā.

#### ! Uzmanību

- Citu kā šeit norādīto vadību lietošana vai procedūru veikšana var izraisīt bīstamu starojuma ietekmi vai citu nedrošu darbību.

## ievērbai



Šī prece atbilst Eiropas Kopienas radio traucējumu prasībām.

Jebkādas šīs ierīces izmaiņas vai modifikācijas, kas nav īpaši saskaņotas ar Philips Consumer Lifestyle, var liegt lietotāja tiesības darbināt šo aprīkojumu.

## Pārstrāde



Jūsu prece ir veidota un ražota, izmantojot augstas kvalitātes materiālus un komponentes, ko var pārstrādāt un lietot atkārtoti.



Ja precei ir pievienots pārsvītrotās riteņotās miskastes simbols, tas nozīmē, ka prece atbilst Eiropas Direktīvai 2002/96/EC.

Nekādā gadījumā neizmetiet precī ar citiem sadzīves atkritumiem. Apziniet vietējos noteikumus par elektrisku un elektronisku preču atsevišķu savākšanu. Pareiza vecās preces izmešana palīdz novērst potenciālas negatīvas sekas apkārtējai videi un cilvēku veselībai.

Jūsu prece satur baterijas, kas atbilst Eiropas Direktīvai 2006/66/EC, ko nedrīkst izmest ar sadzīves atkritumiem.



Ja Jūs redzat pārsvītrotas miskastes simbolu ar ķīmisko simbolu 'Pb', tas nozīmē, ka baterijas atbilst svina direktīvas prasību kopumam:

Apziniet vietējos noteikumus par bateriju atsevišķo savākšanu. Pareiza bateriju izmešana palīdz novērst potenciālas negatīvas sekas apkārtējai videi un cilvēku veselībai.

Materiāla ierakstīšanai un atskaņošanai var būt nepieciešama atļauja. Skatīt Autortiesību Aktu 1956 un Izpildītāju Aizsardzības Aktus 1958 līdz 1972.

### Piezīme

- Preces informācija var mainīties bez iepriekšēja brīdinājuma.

## Specifikācijas

### Disks

Lāzera tips .....	Pusvadītāju
Diska diametrs .....	12cm/8cm
Saderīgie diski .....	CD-DA, CD-R, CD-RW
Audio DAC .....	24biti/44.1kHz
Kopējie Harmoniskie Kropļojumi .....	<1%
Frekvenču veikspēja .....	60Hz – 16kHz
Signāla/Trokšņa attiecība .....	>62dBA

### Uztvērējs

Uztveršanas diapazons .....	FM: 87.5 – 108MHz; MW: 530 – 1600kHz
-----------------------------	---

Kopējie harmoniskie kropļojumi .....	<3%
Signāla/Trokšņa attiecība .....	>50 dB

### Vispārēji

Strāvas padeve .....	AC: 220 – 240V, 50/60 Hz
DC: 9V, 1.5 x 6 R14/UM2 .....	
Strāvas patēriņš darba režīmā .....	15 W
Strāvas patēriņš gaidīšanas režīmā .....	< 1 W
Izmēri	
- Galvenā ierīce (P x A x D) .....	297 x 112 x 264 mm
Svars .....	1.6 kg

## 5. ATSKAŅOŠANAS IESPĒJAS

### Skaļuma regulēšana

1. Atskaņošanas laikā grieziet vadību **VOLUME**, lai palielinātu/samazinātu skaļumu.

### Basu pastiprināšana

1. Atskaņošanas laikā pārslēdziet **DBB** pozīcijā **ON/OFF**, lai ieslēgtu/izslēgtu dinamisku basu pastiprinājumu.

### Atskaņošanas režīmu izvēle

#### Atkārtošana

1. Spiediet taustiņu , lai atkārtoti atskaņotu pašreizējo celiņu vai visus celiņus.
  - **[REP]** (atkārtot) – atkārtot celiņu.
  - **[REP ALL]** (atkārtot visu) – atkārtot visu CD/programmu.

#### Sajaukta secība

1. Spiediet taustiņu , lai atskaņotu visus celiņus sajauktā secībā.
  - **[SHUFFLE]** (sajaukta secība) – atskaņo celiņus sajauktā secībā.

### Celiņu programmēšana

Var ieprogrammēt ne vairāk kā 20 celiņus.

1. CD režīmā, kad atskaņošana apturēta, spiediet taustiņu **PROGRAM**, lai aktivizētu programmas režīmu.
2. Spiediet taustiņus **◀◀ / ▶▶**, lai izvēlētos celiņa numuru, tad spiediet taustiņu **PROGRAM**, lai apstiprinātu.
3. Atkārtojiet soļus 2 līdz 3, lai ieprogrammētu citus celiņus.
4. Spiediet taustiņu **▶▶**, lai atskaņotu ieprogrammētos celiņus.
  - ↳ Atskaņošanas laikā tiek rādīta indikācija **[PROG]** (programma).
    - Lai dzēstu programmu, spiediet taustiņu .
    - Lai apskatītu programmu, spiediet taustiņu **PROGRAM**, kad atskaņošana apturēta.

## ... SVARĪGI

### Informācija par dabas aizsardzību

Viss liekais iepakojums ir noņemts. Mēs esam centušies izveidot iepakojumu viegli sadalāmu trīs materiālos: kartons (kaste), putuplasts (triecienu slāpētājs) un polietilēns (maisi, aizsargājošā burbuļu loksne). Jūsu sistēma sastāv no materiāliem, ko var pārstrādāt un lietot atkārtoti, ja izjaukšanu veicis specializēties uzņēmums. Apziniet vietējos noteikumus par iepakojuma materiālu, tukšo bateriju un vecā aprīkojuma izmešanu.

Šī ierīce iekļauj sekojošus apzīmējumus:



II klases aprīkojuma simbols



Šis simbols norāda, ka ierīcei ir dubulta izolācijas sistēma.

## 2. JŪSU CD ATSKAŅOTĀJS

### Ievads

Ar šo CD atskaņotāju Jūs varat:

- atskaņot audio diskus
- klausīties FM/MW radio
- izbaudīt mūziku no ārējām ierīcēm
- programmēt ceļiņu atskaņošanas secību
- Dinamisks Basu Pastiprinājums (DBB) palīdz maksimizēt mūzikas baudāmību.

### Kas atrodas iepakojumā

Pārbaudiet un identificējiet iepakojuma saturu:

- Galvenā ierīce
- Strāvas vads
- Lietošanas pamācība

### Galvenās ierīces pārskats

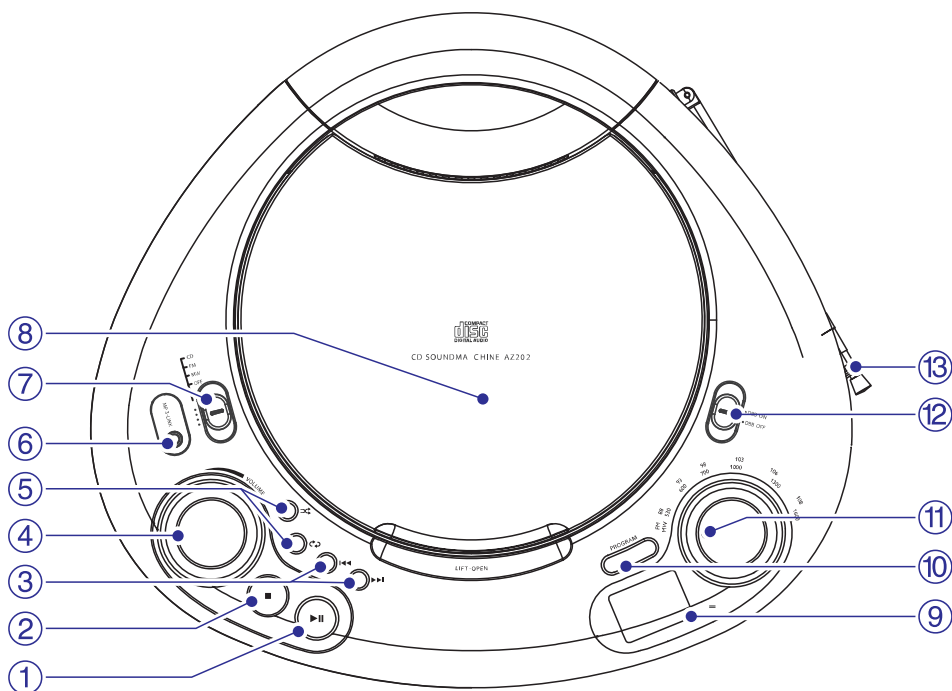

## 4. ATSKAŅOŠANA

### Diska atskaņošana

1. Pārvietojiet **avota izvēles slēdzi** pozīcijā **CD**.
2. Atveriet diska nodalījumu, to paceļot.
3. Ievietojiet disku ar apdrukāto pusi uz augšu un aizveriet diska nodalījumu.
4. Spiediet taustiņu **▶▶**, lai sāktu atskaņošanu.
  - Lai iepauzētu/turpinātu atskaņošanu, spiediet taustiņu **▶▶**.
  - Lai apturētu atskaņošanu, spiediet taustiņu **■**.
  - Lai izvēlētos citu ceļiņu, spiediet **◀◀ / ▶▶**.
  - Lai meklētu ceļiņa robežās, nospiediet un turiet **◀◀ / ▶▶**, tad atlaidiet, lai turpinātu normālu atskaņošanu.

### Radio klausīšanās

#### Radio stacijas uzregulēšana

1. Pārvietojiet **avota izvēles slēdzi** pozīcijā **FM** vai **MW**.
2. Grieziet regulatoru **TUNING**, lai uzregulētu radio staciju.

#### Padoms

- Novietojiet antenu pēc iespējas tālāk no TV, videomagnetofona un citiem starojuma avotiem.
- Optimālai uztveršanai, pilnībā izstiepiet antenu un regulējiet tās novietojumu.

### Ārējas ierīces klausīšanās

Izmantojot šo ierīci, ir iespējams klausīties MP3 atskaņotāju.

#### Piezīme

- Pievienojot ārēju ierīci kontaktam **MP3 LINK**, CD atskaņotājs automātiski pārslēdzas uz avotu **MP3 LINK**.

1. Lietojiet 3.5mm kontaktu vadu (nav iekļauts komplektā) abos galos, lai savienotu šīs ierīces kontaktu **MP3 LINK** (3.5mm) un MP3 atskaņotāja austiņu kontaktu.

## ... DARBĪBU SĀKOT

### Padoms

- Lai pilnībā izslēgtu ierīci, atvienojiet strāvas vadu no strāvas padeves kontakta.

### Piezīme

- Lai taupītu enerģiju: pēc lietošanas izslēdziet ierīci.

## Ieslēgšana

1. Pārvietojiet **avota izvēles slēdzi** pozīcijā **CD, FM** vai **MW**.

## Izslēgšana

1. Pārvietojiet **avota izvēles slēdzi** pozīcijā **OFF**.

## ... JŪSU CD ATSKAŅOTĀJS

### 1. LIFT-OPEN

- Atver/aizver diska nodalījumu.

### 2. Avota izvēles slēdzis

- Izvēlas avotu: CD, FM vai MW.
- Izslēdz ierīci.

### 3. MP3 LINK

- Kontakts ārējai audio ierīcei.

### 4.

- Atskaņo celiņu/celiņus sajauktā secībā.



- Atskaņo celiņu/celiņus atkārtoti.

### 5. VOLUME

- Regulē skaļumu.

### 6.

- Pārlec uz iepriekšējo/nākamo celiņu.
- Meklē celiņa robežas.

### 7.

- Beidz atskaņošanu.

### 8.

- Sāk vai iepauzē atskaņošanu.

### 9. Displejs

- Parāda pašreizējo statusu.

### 10. PROGRAM

- Programmē celiņus vai apskata programmu.

### 11. Frekvences regulators

- Uzregulē FM/MW radio staciju.

### 12. DBB ON/OFF

- Ieslēdz/izslēdz dinamisku basu pastiprinājumu.

### 13. Antena

### 3. DARBĪBU SĀKOT

#### ! Uzmanību

- Citu kā šeit norādīto vadību lietošana vai procedūru veikšana var izraisīt bistamu starojuma ietekmi vai citu ne drošu darbību.

Vienmēr secīgi izpildiet šīs nodaļas norādījumus.

Sazinoties ar Philips, tiks jautāti ierīces modeļa un sērijas numuri. Modeļa un sērijas numuri ir atrodami ierīces apakšā. Pierakstiet šos numurus šeit:

Modeļa Nr. \_\_\_\_\_

Sērijas Nr. \_\_\_\_\_

#### Bateriju ievietošana

#### ≡ Piezīme

- Šīs ierīces barošanai var lietot gan baterijas, gan maiņstrāvas barošanu.
- Baterijas nav iekļautas komplektā.

1. Atveriet bateriju nodalījumu.
2. Ievietojiet 6 baterijas (tips: R14/UM2/C-cells), ievērojot polaritāti (+/-) kā norādīts.
3. Aizveriet bateriju nodalījumu.

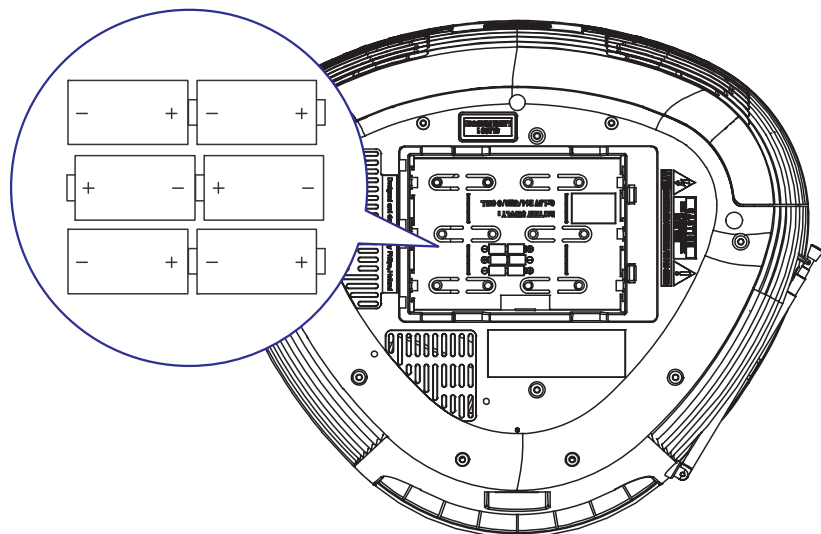

### ... DARBĪBU SĀKOT

#### Strāvas pievienošana

#### ! Brīdinājums

- Preces bojājuma risks! Pārliecinieties, ka strāvas padeves voltāža atbilst voltāžai, kas norādīta ierīces mugurpusē vai apakšā.
- Elektriskā šoka risks! Atvienojot maiņstrāvas vadu, vienmēr velciet aiz kontaktdakšas. Nekādā gadījumā nevelciet aiz vada.

#### ≡ Piezīme

- Uzstādiet ierīci strāvas rozetes tuvumā, kur strāvas kontaktam var viegli piekļūt.

1. Pievienojiet strāvas vadu pie:

- Kontakta **AC MAINS** uz ierīces.
- Strāvas padeves kontakta.

