

Užregistruokite savo įrenginį ir gaukite  
visą reikiamą pagalbą:  
[www.philips.com/welcome](http://www.philips.com/welcome)

**AZ 202/B/C/N/R**

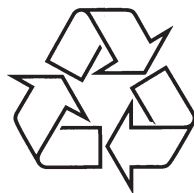

Daugiau apie firmos "Philips" gaminius galite sužinoti  
pasauliniame Interneto tinkle. Svetainės adresas:  
<http://www.philips.com>

Naudojimosi instrukcijų knygelė

## 1. SVARBI INFORMACIJA

### Saugumas

#### Svarbios Saugumo instrukcijos

1. Perskaitykite šias instrukcijas.
2. Saugokite šias instrukcijas.
3. Atkreipkite dėmesį į visus įspėjimus.
4. Vadovaukitės visomis instrukcijomis.
5. Nenaudokite įrenginio šalia vandens.
6. Valykite įrenginį tik su sausa šluoste.
7. Neuzblokuokite vėdinimosi angų. Statykite įrenginį pagal instrukcijas.
8. Nestatykite įrenginio šalia radiatorių, stiprintuvų ir kitų įrenginių, kurie skleidžia karštį.
9. Stenkitės neužlipti ir niekada nekliudyti prijungtų laidų, taip pat stenkitės nekliudyti tos vietos, kur laidai išeina iš įrenginio.
10. Naudokite tik gamintojo nurodytus priedus ir detales.
11. Naudokitės tik gamintojo nurodytais priedais: rėmeliu, stoveliu, staliuku ir t.t. Jeigu naudojate judančią stovelių, atsargiai elkitės, kai bandysite perstatyti ar patraukti įrenginį į kitą vietą.
12. Žaibo, didelės audros metu išjunkite įrenginį iš elektros tinklo. Taip pat išjunkite įrenginį, jeigu neketinate jo naudoti ilgesnį laiką.
13. Visais atvejais dėl taisymo kreipkitės tik į kvalifikuotus meistrus. Meistrų pagalbos jums reikės visais atvejais, kai pažeisite įrenginį, elektros maitinimo laidą, apliesite įrenginį skysčiais, pažeisite jį sunkiais daiktais, numesite ir t.t.
14. **DĖMESIO- Baterijų naudojimas: atlikite šiuos veiksmus, kad apsaugotumėte baterijas nuo nutėkėjimo:**
  - Teisingai pagal – ir + ženklus įdėkite baterijas.
  - Nesumaišykite skirtingų rūšių baterijų (vienu metu nenaudokite senų ir naujų baterijų, arba anglies ir šarminių baterijų).
  - Jeigu įrenginio nenaudosite ilgą laiką, baterijas išimkite.
  - Baterijos negali būti šalia stiprių karščio šaltinių, tokių kaip saulės spinduliai, ugnis ir pan.



## 7. PROBLEMŲ SPRENDIMAS

### ! Dėmesio

- Niekada nenuimkite apsauginio sistemos gaubto.

Niekada patys netaisykite įrenginio, nes taip pažeisite garantiją. Jeigu naudodamiesi šia sistema susiduriate su problemomis, pirmiausiai perskaitykite šį skyrių. Jeigu problemos išspręsti nepavyko, aplankykite tinklapį [www.philips.com/support](http://www.philips.com/support). Kai bandysite susisiekti su Philips, būtinai žinokite modelio ir serijos numerį ir būkite šalia savo įrenginio.

#### Nėra maitinimo

- Įsitikinkite, kad yra teisingai prijungtas AC maitinimo laidas.
- Įsitikinkite, kad rozetėje yra elektros energija.
- Įsitikinkite, kad tinkamai (pagal poliškumą) įdėtos baterijos.
- Pakeiskite baterijas.

#### Nėra garso arba prastas garsas

- Pereguliuokite garsumą.

#### Garso sistema nereaguoja

- Išimkite baterijas ir vėl įjunkite įrenginį.
- Atjunkite įrenginį iš elektros tinklo, o tada vėl prijunkite ir bandykite įjungti sistemą.

#### Sistema neranda disko

- Įdėkite diską.
- Patikrinkite, ar diskas nėra įdėtas atvirkščiai.
- Palaukite, kol nuo lizdės nudžiūs drėgmė.
- Pakeiskite arba nuvalykite diską.
- Naudokite tik užbaigtus įrašinėti ('finalizuotus') CD diskus bei tinkamo formato diskus.

#### Prastas radijo bangų 'priėmimas'

- Padidinkite atstumą tarp garso sistemos ir Televizoriaus arba VCR vaizdo grotuvo.
- Pilnai išvyniokite FM anteną.

## Priežiūra

### Įrenginio valymas

- Naudokite sausą medžiagą, lengvai sudrėkintą valymo priemonėje. Nenaudokite priemonių, sudėtyje turinčių alkoholio, spirito, amonio ar šveičiamųjų dalių.

### Diskų valymas

- Kai diskas tampa nešvarus, valykite jį su minkštos medžiagos gabalėliu tiesiomis linijomis nuo centro į kraštus.
- Nenaudokite tokių medžiagų kaip benzolas, skiediklis, įvairūs parduodami valymo skysčiai, antistatiniai purškikliai ir pan.

### Diskų lizės valymas

- Po ilgo naudojimo ant disko lizės gali būti susikaupę purvo arba dulkių. Norėdami užtikrinti aukštą grojimo kokybę, nuvalykite linzę su 'Philips CD lens cleaner' valikliu arba kitu parduodamu valikliu. Vadovaukitės instrukcijomis, pateiktomis su valikliu.

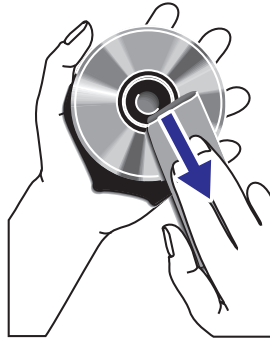

15. Jūsų įrenginys neturi būti nei aptaškytas, nei aplaistytas.

16. Šalia įrenginio nestatykite pavojingų daiktų (degančių žvakių, vandens pilnų vazų ir panašiai).

17. Įrenginyje gali būti švino ar gyvsidabrio. Su šiomis medžiagomis reikia elgtis pagal vietinius aplinkosaugos reikalavimus. Dėl atsikratymo ir perdirbimo kreipkitės į vietines atsakingas instancijas arba į Electronic Industries Alliance: [www.eiae.org](http://www.eiae.org).

### ! Įspėjimas

- Niekada nenuimkite įrenginį dengiančio viršaus.
- Niekada nesudrėkinkite jokios šio įrenginio dalies.
- Niekada nestatykite šio įrenginio ant kitų elektros prietaisų.
- Nelaikykite įrenginio tiesioginiuose saulės spinduliuose, šalia liepsnos ar karščio.
- Niekada nežiūrėkite tiesiai į lazerio spindulį, sklindantį iš įrenginio.
- Įsitikinkite, kad visuomet galite lengvai pasiekti įrenginio maitinimo laidą, kištuką ar adapterį, ir taip atjungti maitinimą.
- Jei išjungimui naudojamas atskiras įrenginys, jis turi būti lengvai pasiekiamas.

### ! Dėmesio

- Kitoks nei čia aprašytas procesų atlikimas bei nustatymų reguliavimas gali sąlygoti pavojingą spinduliavimo atsiradimą arba sukelti kitokius nesaugius reiškinius.

## Pastaba



Šis produktas atitinka Europos Bendrijos nustatytus reikalavimus radijo trukdžiams.

Bet kokios modifikacijos ar pakeitimai, kurie nėra patvirtinti Philips Consumer Lifestyle yra nelegalūs ir neteisėti ir gali atimti teisę naudotis šiuo įrenginiu.

## Perdirbimas



Jūsų įrenginys sukurtas naudojant aukštos kokybės medžiagas ir komponentus, kurie gali būti perdirbami arba naudojami dar kartą.

Jeigu prie savo įrenginio matote nubraukto atliekų konteinerio paveiksluką, tai reiškia, kad įrenginys pagamintas pagal 2002/96/EC Europos direktyvą:



Jūs negalite išmesti savo įrenginio kartu su įprastinėmis namų apyvokos šiukšlėmis. Daugiau informacijos apie senų produktų išmetimą ir perdirbimą galite sužinoti iš vietinės atsakingos instancijos. Jeigu įrenginiu atsikratysite tinkamai, jūs padėsite apsaugoti gamtą ir žmogaus sveikatą nuo kenksmingų veiksnių, kurie atsiranda dėl netinkamo atsikratymo senais daiktais.

Tam, kad baterijomis būtų tinkamai atsikratyta, jūs turite pristatyti jas į atitinkamą surinkimo centrą; tai numato 2006/66/EC direktyva.

Kai randate nubraukto atliekų konteinerio paveiksluką su šalia pažymėtu cheminiu simboliu 'Pb' tai reiškia, jog baterijos atitinka direktyvą, numatančią švino naudojimą:



Daugiau informacijos apie senų baterijų išmetimą galite sužinoti iš vietinės atsakingos instancijos. Jeigu baterijomis atsikratysite tinkamai, jūs padėsite apsaugoti gamtą ir žmogaus sveikatą nuo kenksmingų veiksnių, kurie atsiranda dėl netinkamo atsikratymo senomis baterijomis. Kai kurio turinio grojimui arba įrašymui gali būti reikalingas sutikimas. Skaitykite 'Copyright Act' (1956) ir 'The Performer's Protection Acts' (1958-1972).

### ☰ Pastaba

- Duomenys apie įrenginį gali būti keičiami be išankstinio perspėjimo.

## Techniniai duomenys

### Diskas

Lazerio Tipas .....	Puslaidininkis
Disko Diametras .....	12 cm / 8 cm
Tinkami Diskai .....	CD-DA, CD-R, CD-RW
Audio DAC .....	24Bitai/ 44.1kHz
Bendrieji 'Harmoniniai' Trukdžiai .....	<1%
Dažnis.....	60 – 16kHz
Signalų ir Triukšmo santykis .....	> 62 dBA

### Tiuneris

Radijo bangų spektras.....	FM: 87.5 – 108MHz; MW: 530 – 1600kHz
Bendrieji 'Harmoniniai' Trukdžiai .....	< 3 %
Signalų ir triukšmo santykis.....	> 50 dB

### Bendra informacija

Maitinimas .....	AC: 220 – 240V, 50-60Hz
DC: 9V, 1.5 x 6 R14/UM2	
Energijos Vartojimas Veikimo metu.....	15 W
Energijos Vartojimas Budėjimo režime.....	< 1 W
Išmatavimai	
Pagrindinis Įrenginys (P x A x G).....	297 x112 x 264 mm
Svoris .....	1.6 kg

## 5. GROJIMO NUSTATYMAI

### Garsumo lygio reguliavimas

1. Grojimo metu spauskite **VOLUME**, kad padidintumėte/ sumažintumėte garsumo lygį.

### Žemų dažnių (bosų) sustiprinimas

1. Grojimo metu nustatykite **DBB** mygtuką į **ON / OFF** poziciją, kad įjungtumėte arba išjungtumėte dinamišką žemų dažnių sustiprinimą.

### Grojimo režimų pasirinkimas

#### Pakartojimas





1. Spauskite , norėdami dabar grojamą dainą arba visas dainas groti pakartotinai.
  - **[REP]** – takelio pakartojimas
  - **[REP ALL]** – viso CD/ užprogramuoto grojimo pakartojimas

#### Grojimas atsitiktine tvarka (Shuffle)

1. Spauskite , norėdami dabar visas dainas groti atsitiktine tvarka.
  - **[SHUFFLE]** – takelių grojimas atsitiktine tvarka

### Takelių užprogramavimas

Jūs galite užprogramuoti iki 20 takelių grojimo tvarką.

1. CD režime, 'stop' pozicijoje spauskite **PROGRAM** mygtuką, kad aktyvuotumėte programavimo režimą.
2. Spauskite  / , kad pasirinktumėte takelio numerį, tada spauskite **PROGRAM**, kad patvirtintumėte.
3. Kartokite žingsnius 2-3, norėdami užprogramuoti daugiau dainų grojimui.
4. Spauskite , norėdami pradėti užprogramuotų dainų grojimą.
  - Grojimo metu ekranėlyje bus rodomas užrašas **[PROG]**.
  - Norėdami ištrinti užprogramuotos dainos grojimą, spauskite .
  - Norėdami peržiūrėti užprogramuotą grojimą, 'stop' pozicijoje spauskite **PROGRAM**.

## ... SVARBI INFORMACIJA

### Aplinkosaugos informacija

Į įpakavimą neįeina jokia nereikalinga medžiaga. Mes skyrėme daug pastangų, kad sumažintume įpakavimo dydį ir padarytume jį lengvai išskiriamą į tris medžiagas: kartoną (dėžė), išplečiamą polistirolą (apsauga) bei polietileną (maišeliai ir pan.).

Jūsų grotuvas pagamintas iš medžiagų, kurios gali būti perdirbtos, jei įrenginį išardytų kompanija, kuri tame specializuojasi. Prašome susipažinti su vietinėmis taisyklėmis, nustatančiomis įpakavimų, išsikrovusių maitinimo elementų bei senos įrangos išmetimo tvarką.

Autorinėmis teisėmis apsaugotos medžiagos, kompiuterinių programų, failų, transliacijų, garso įrašų kopijavimas yra autorių teisių pažeidimas ir yra laikomas kriminaliniu nusikaltimu. Šio įrenginio tokiais tikslais naudoti negalima.



II Klasės įrangos simbolis



Šis simbolis reiškia, kad įrenginys turi dvigubą izoliacijos sistemą.

## 2. JŪSŲ CD GROTUVAS

### Pristatymas

Naudodamiesi šia garso sistema, jūs galėsite:

- groti audio diskus
- klausyti FM/MW radijo stočių
- mėgautis muzika, grojama per papildomai prijungtus įrenginius
- užprogramuoti norimą takelių grojimo eilės tvarką
- muzikos grojimu iš audio diskų, papildomai prijungtų įrenginių bei radijo stočių.

### Ką rasite dėžutėje

Patikrinkite, ar visus išvardintus elementus radote dėžutėje:

- Pagrindinis įrenginys
- AC maitinimo laidas
- Naudojimosi Instrukcijos

### Pagrindinio įrenginio apžvalga

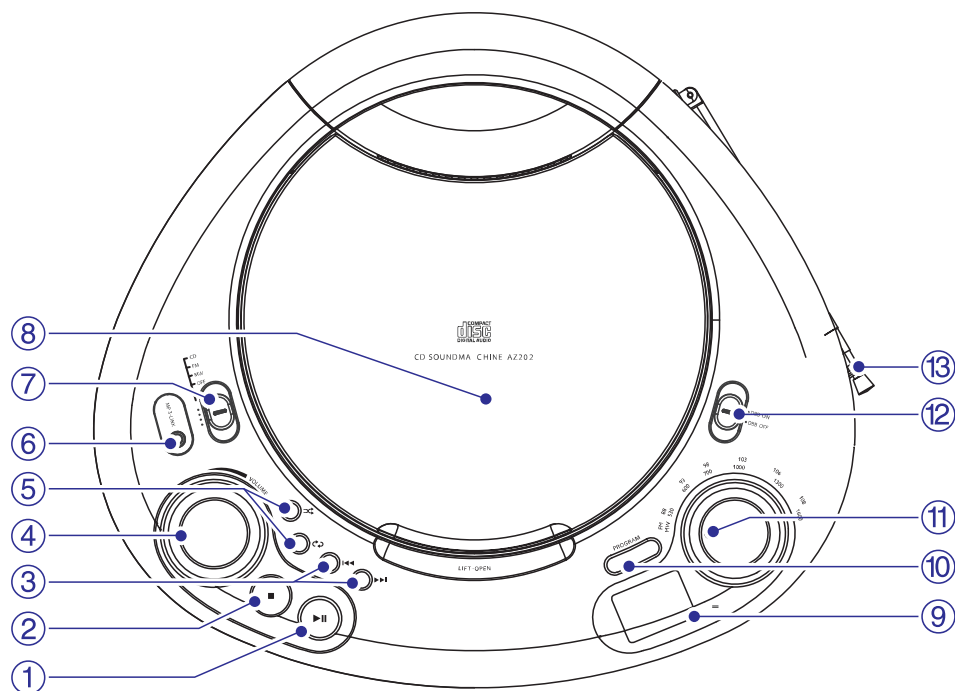

## 4. GROJIMAS

### Disko grojimas

1. Nustatykite **šaltinio pasirinkimo mygtuką** į poziciją **CD**.
2. Atidarykite disko dėklą.
3. Įdėkite diską į dėklą taip, kad jo etiketė būtų viršuje, ir uždarykite dėklą.
4. Spauskite **▶▶**, kad pradėtumėte grojimą.
  - Norėdami laikinai sustabdyti/ pratęsti grojimą, spauskite **▶▶**.
  - Norėdami sustabdyti grojimą, spauskite **■**.
  - Norėdami pasirinkti kitą takelį, spauskite **◀◀ / ▶▶** mygtuką.
  - Norėdami atlikti paiešką takelio/ dainos ribose, spauskite ir laikykite nuspaudę **◀◀ / ▶▶** mygtuką, o tada jį atleiskite, norėdami tęsti įprastinį grojimą.

### Radijo klausymas

#### Radjo stoties suradimas

1. Nustatykite **šaltinio pasirinkimo mygtuką** į **FM** arba **MW** poziciją.
2. Pasukite **TUNING**, norėdami rasti transliuojamas stotis.

#### Patarimas

- Anteną statykite kuo toliau nuo Televizoriaus, VCR grotuvo ir kitų spinduliuojamų skleidžiančių įrenginių.
- Norėdami išgauti optimalią transliaciją, anteną pilnai ištieskite ir nureguliuokite.

### Papildomo įrenginio prijungimas

Per šį įrenginį jūs galite klausytis ir prijungto MP3 grotuvo.

#### Pastaba

- Papildomą įrenginį prijungus prie **MP3 LINK** lizdo, aparatas automatiškai persijungs į **MP3 LINK** režimą.

1. Naudokite laidą su 3.5mm kištukais abiejuose galuose (komplekte nepateiktas), kad sujungtumėte **MP3 LINK** lizdą (3.5mm), esantį šiame įrenginyje, su ausinių lizdu, esančiu MP3 grotuve.

 Patarimas

- Norėdami pilnai išjungti aparatą, atjunkite laidą iš elektros rozetės.

 Pastaba

- Norėdami taupyti energiją: po naudojimosi išjunkite aparatą.

## Ijungimas

1. Nustatykite **šaltinio pasirinkimo mygtuką** į **CD, FM** arba **MW** poziciją.

## Išjungimas

1. Nustatykite **šaltinio pasirinkimo mygtuką** į **OFF** poziciją.

### 1. LIFT-OPEN

- Atidaro arba uždaro diskų dėklą.

### 2. Šaltinio pasirinkimas

- Pasirinkite norimą grojimo šaltinį: CD, FM, MW.
- Išjunkite įrenginį.

### 3. MP3 LINK

- Papildomo audio įrenginio prijungimui skirtas lizdas.

### 4.

- Grojimo atsitiktine tvarka režimų pasirinkimas.



- Pakartotino grojimo režimų pasirinkimas.

### 5. VOLUME

- Garsumo reguliavimas.

### 6.

- Eiti prie buvusio/ tolimesnio takelio.
- Greita paieška takelio ribose.

### 7.

- Sustabdyti grojimą.

### 8.

- Pradėti grojimą arba jį laikinai sustabdyti.

### 9. Ekranėlio panelė

- Parodo dabartinę būseną.

### 10. PROGRAM

- Takelių programavimas ir programavimo peržiūra.

### 11. Radijo nustatymo mygtukas

- FM/MW radijo stočių nustatymui.

### 12. DBB ON/OFF

- Žemų dažnių sustiprinimo funkcijos įjungimas arba išjungimas.

### 13. Antena

### 3. PRADŽIA

#### ! Dėmesio

- Kitoks nei čia aprašytas procesų atlikimas bei nustatymų reguliavimas gali sąlygoti pavojingą spinduliavimo atsiradimą arba sukelti kitokius nesaugius reiškinius.

Būtinai sekite instrukcijomis jų eilės tvarka.

Jeigu bandysite susisiekti su Philips, jūsų paprašys pasakyti savo garso sistemos modelio ir serijos numerius. Jūsų įrenginio modelio ir serijos numeriai yra užrašyti įrenginio apatinėje dalyje.

Užsirašykite numerius čia:

Modelio Numeris: \_\_\_\_\_

Serijos Numeris: \_\_\_\_\_

### Baterijų įdėjimas

#### ☰ Pastaba

- Šio įrenginio maitinimui galite naudoti ir baterijas, ir maitinimą iš elektros tinklo.
- Baterijos komplekte su priedais nepateikiamos.

1. Atidarykite maitinimo elementams skirtą skyrių.
2. Įdėkite 6 baterijas (R14, UM2 arba C-cells tipo), teisingai atitaisydami jas pagal poliškumą (+/-), kaip parodyta.
3. Uždarykite maitinimo elementams skirtą skyriaus dangtelį.

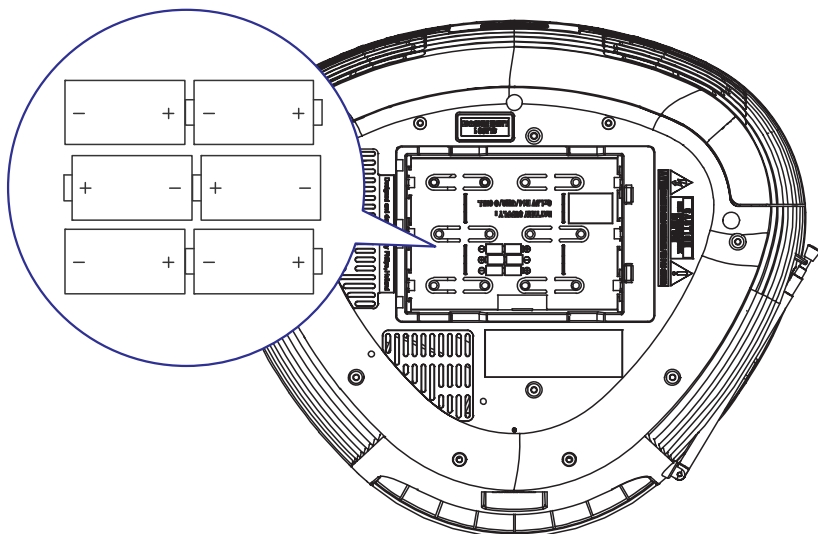

### ... PRADŽIA

### Maitinimo prijungimas

#### ! Įspėjimas

- Rizika sugadinti produktą! Įsitinkite, kad maitinimo įtampa atitinka įtampą, nurodytą aparato galinėje arba apatinėje dalyje.
- Elektros iškvovos rizika! Atjungdami maitinimą, visada traukite už kištuko, joku būdu netraukite už paties laido.

#### ☰ Pastaba

- Įrenginį statykite šalia elektros rozetės ir tokioje vietoje, kurioje maitinimo rozetės kištukas bus lengvai pasiekiamas.

1. Pateiktą maitinimo laidą prijunkite prie:

- grotuve esančio **AC MAINS** lizdo
- elektros maitinimo rozetės.

