

CD Radio Cassette Recorder

AZ 2010

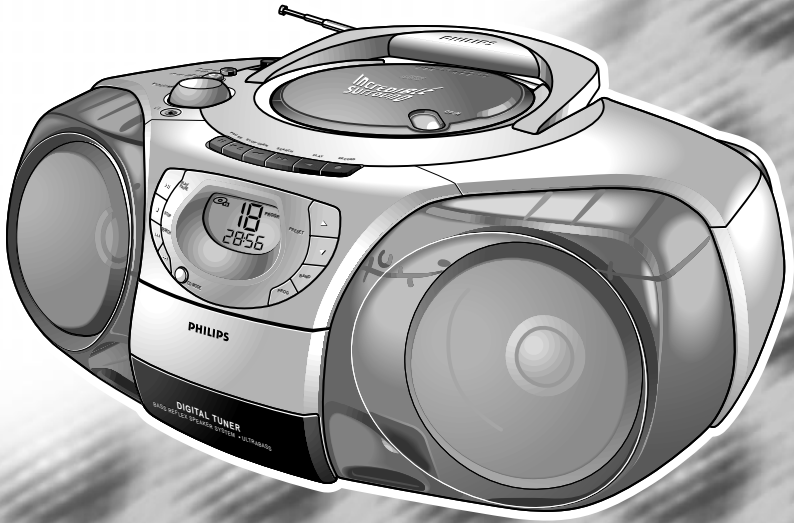

Let's make things better.



PHILIPS

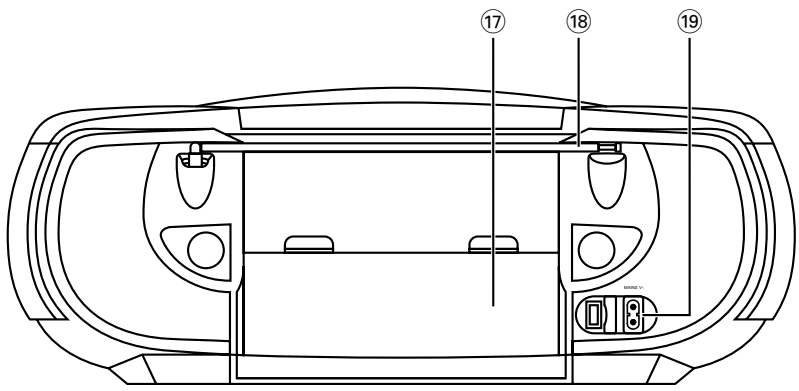
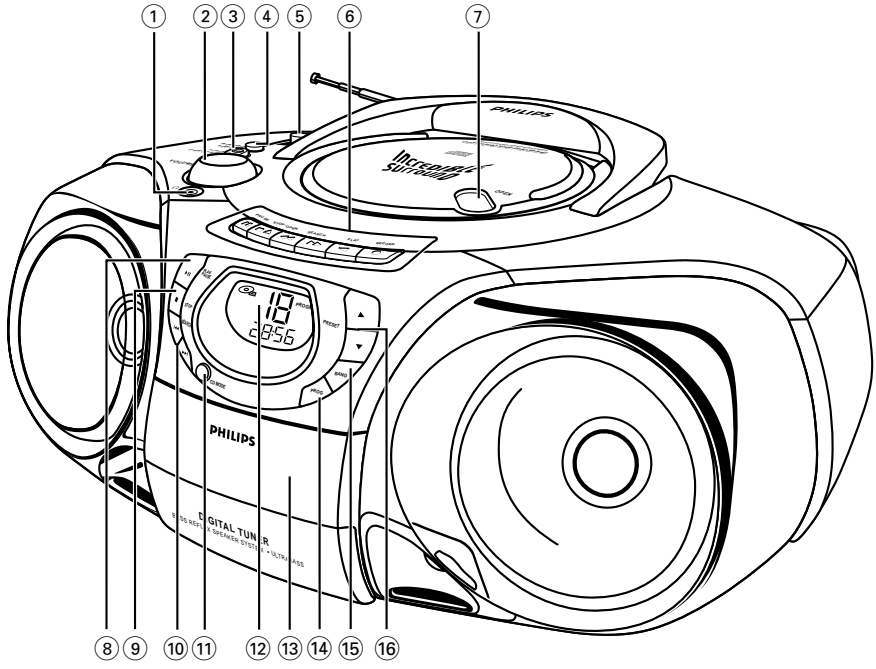

OVĽADACIE GOMBÍKY

HORNÁ A PREDNÁ STRANA

- ① 3,5 mm prípoj stereo slúchadiel
Poznámka: – Ak pripojíte slúchadlá, reproduktory nebudú ozvučené
- ② **VOLUME** - nastavenie sily zvuku
- ③ **Nastavenie basových tónov** - zdôraznenie hlbokých tónov: **OFF, DYNAMIC BASS BOOST, ULTRA BASS**
- ④ **INCREDIBLE SURROUND** - zapojenie špeciálneho stereofónneho zvukového efektu
- ⑤ **Volič zvukového zdroja:**
OFF/TAPE, TUNER, CD - voľba zvukového zdroja a v pozícii **OFF** vypnutie prístroja

MAGNETOFÓN:

- ⑥ **PAUSE II** - prerušenie záznamu alebo reprodukcie
STOP•OPEN - zastavenie pásky a otvorenie kazetového priestoru
SEARCH alebo - zrýchlené prevíjanie pásky smerom dopredu/späť
PLAY - zapojenie reprodukcie
RECORD - zapojenie záznamu

PREHRÁVAČ CD

- ⑦ **OPEN** - otváranie/zatváranie priestoru pre CD
- ⑧ **PLAY•PAUSE** - zapojenie alebo prerušenie reprodukcie CD
- ⑨ **STOP** - zastavenie reprodukcie CD; zotrenie programu

- ⑩ **SEARCH** alebo
CD - postup na ďalšiu skladbu alebo hľadanie melódie/skladby smerom späť alebo dopredu
TUNER - ladenie rozhlasovej stanice (smerom hore/dolu)
- ⑪ **CD MODE** - voľba rôzneho spôsobu reprodukcie
- ⑫ **CD displej** - zobrazovanie funkcií prehrávača CD
- ⑬ **Priestor pre kazety**

DIGITÁLNY RÁDIOPRIJÍMAČ

- ⑭ **PROG**
CD - programovanie skladieb a prehľad programu
TUNER - programovanie rozhlasových staníc
- ⑮ **-BAND** - voľba vlnovej dĺžky FM/MW/LW
- ⑯ **-PRESET** , - voľba naprogramovaných rozhlasových staníc (dolu, hore)

ZADNÁ STRANA

- ⑰ **Viečko priestoru pre napájacie články** - otváranie priestoru pre napájacie články
- ⑱ **Teleskopická anténa** - zlepšenie príjmu FM
- ⑲ **MAINS V~** - prípoj sieťového kabeľu

Pre ochranu životného prostredia

Prístroj nie je zabalený do nadbytočných obalov. Urobili sme všetko pre to, aby obalový materiál mohol byť rozdelený na tri rovnorodé materiály: kartón, polystyrol a umelú hmotu.

Prijímač je vyrobený z takých materiálov, ktoré je možné znovu použiť, ak demontáž vykonáva odborná firma. Obalový materiál, použité napájacie články a už nepoužiteľný prístroj vložte podľa miestnych predpisov a zvyklostí do nádob na odpadky.

Napájacie články

Kedykoľvek je to možné, napájajte prístroj zo siete, predĺžite tým životnosť napájacích článkov. Predtým než vložíte do prístroja napájacie články, presvedčte sa, či ste vytiahli zástrčku sieťového prívodu z prístroja aj zo zásuvky.

Napájacie články (nepatria k príslušenstvu)

1. Otvorte priestor pre napájacie články a vložte doňho, so správnou polaritou, podľa označenia „+“ a „-“ šesť (pokiaľ možno alkalických) monočlánkov typu **R20, UM1** alebo **D**.
2. Predtým, než zatvoríte viečko priestoru, presvedčte sa, či sú monočlánky správne vložené. Prístroj je schopný prevádzky.

Pri nesprávnom použití napájacích článkov sa môže stať, že z nich vytečie elektrolyt a spôsobí koróziu priestoru pre články alebo sa články môžu rozpuknúť. Preto:

- Nikdy nepoužívajte rôzne typy monočlánkov – alkalické a karbonátové. Vždy použite napájacie články rovnakého typu.
- Monočlánky vymieňajte všetky naraz, nepoužívajte súčasne staré s novými.
- Ak nebudete prístroj dlhší dobu používať, napájacie články vyberte.

Napájacie články obsahujú chemikálie, preto ich odhadzujte iba do vhodných nádob na odpady.

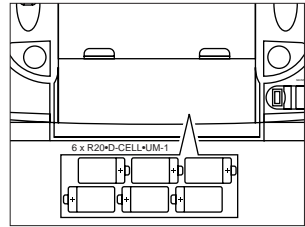

NAPÁJANIE ZO SIETE

1. Presvedčte sa, či napätie v miestnej sieti súhlasí s údajom uvedeným **na typovom štítku na spodnej strane prístroja**. Ak tomu tak nie je, obráťte sa na svojho dodávateľa alebo na servis.
2. Ak má prístroj volič napätia, nastavte ho na hodnotu napätia v miestnej sieti.
3. Zasuňte zástrčku sieťového kabeľu na vstup **MAINS V~** a zástrčku na jeho druhom konci do zásuvky.
 - Prístroj je pod napätím a je pripravený na použitie.
4. Ak si želáte prístroj celkom oddeliť od siete, vytiahnite sieťovú zástrčku zo zásuvky.
 - Pri silnej búrke vytiahnite sieťovú zástrčku zo zásuvky, chráňte tým prístroj.

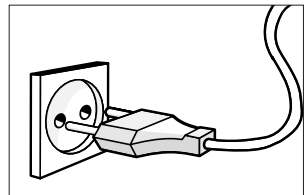

VŠEOBECNE O POUŽITÍ PRÍSTROJA

1. Voličom zvukového zdroja zvolíte žiadaný zvukový zdroj:
OFF/TAPE, TUNER, CD.
2. Regulátormi **VOLUME, INCREDIBLE SURROUND** a **OFF, DYNAMIC BASS BOOST, ULTRA BASS** nastavíte silu a charakter zvuku.
3. Ak si želáte zapnúť prístroj, nastavte volič zvukového zdroja do pozície **OFF/TAPE** a dbajte, aby žiadny z ovládacích gombíkov magnetofónu nebol stisnutý.

Poznámka: Ak vypnete prístroj, naprogramované rozhlasové stanice zostanú v pamäti prijímača zachované.

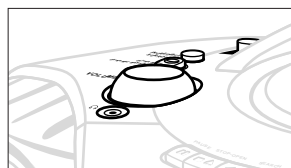

PRÍJEM ROZHLASOVÝCH STANÍC

1. Volič zvukového zdroja nastavte do pozície **TUNER**.
2. Stisnite raz alebo niekoľkokrát gombík **BAND** a zvolíte vlnové pásmo.
3. Rozhlasovú stanicu naladíte tak, že podržíte gombík **SEARCH** ◀◀ alebo ▶▶ stisnutý, až displejom začnú prebiehať frekvenčné hodnoty a potom ho uvoľníte.
 - Na displeji sa zobrazí nápis **Sc h** a prijímač sa automaticky naladí na rozhlasovú stanicu s dostatočne silným signálom.
4. Postup opakujte, až nájdete hľadanú rozhlasovú stanicu.
 - Ak ladíte rozhlasovú stanicu so slabým signálom, stisnite niekoľkokrát krátko gombík ◀◀ alebo ▶▶, až príjem bude dostatočný, resp. až sa na displeji zobrazí presná hodnota frekvencie rozhlasovej stanice.
 - Ak sa zobrazí na displeji nápis **STEREO**, prístroj prijíma vysielanie FM stereo.

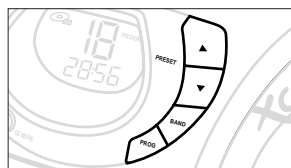

Zlepšenie príjmu rozhlasových staníc

- Ak zvolíte pásmo **FM**, vytiahnite teleskopickú anténu. Nakloňte ju a otáčajte. Ak je signál príliš silný (vysielač je veľmi blízko), znížte jej dĺžku.
- Pre pásmo **MW/LW** nie je teleskopická anténa potrebná, pretože prístroj má pre toto vlnové pásmo vstavanú anténu. Otáčaním celého prístroja nastavte anténu do správneho smeru.

PROGRAMOVANIE ROZHLASOVÝCH STANÍC

1. Rozhlasovú stanicu naladíte podľa krokov 1–4 z časti „PRÍJEM ROZHLASOVÝCH STANÍC“.

→ Ak je frekvencia v pamäti už uložená, zobrazí sa programové číslo.

2. Stisnutím gombíka **PROG** zapojte programovaciu funkciu.

→ Na displeji blíká nápis **PROGRAM**.

3. Stisnutím gombíka **PRESET** ▼, ▲ (dolu, hore) zvolíte programové číslo z intervalu 1–29.

4. Voľbu potvrdíte stisnutím gombíka **PROG**.

5. Opakovaním krokov 1–4 ukladajte ďalšie rozhlasové stanice.

- Naprogramovanú rozhlasovú stanicu zotrite tak, že na jej miesto uložíte inú frekvenčnú hodnotu.



Vypnutie programovacej funkcie

Ak si neželáte ukladať do pamäti ďalšie rozhlasové stanice, nastavte spínač **OFF/TAPE, TUNER, CD** do pozície **CD** alebo **OFF/TAPE**.

Ladenie naprogramovanej rozhlasovej stanice

Stisnite niekoľkokrát gombík **PRESET** ▼, ▲ (dolu, hore) až sa zobrazí hľadané číslo.



INFORMÁCIE O CD NA DISPLEJI

CD

- **OPEN** : priestor pre CD je otvorený
- *Počet skladieb na CD a doba potrebná k ich reprodukcii:* v pozícii zastavenia
- *no cd* : nie je vložená platňa/prehrávač CD nefunguje správne alebo poškodená CD (pozri Prehľad možných chýb)
- *Poradové číslo aktuálnej skladby a čas od začiatku jej reprodukcie:* počas reprodukcie CD.
- *Čas od začiatku reprodukcie stmie a blíká:* počas PAUSE.
- **Funkcia SHUFFLE/REPEAT (ALL)**: počas reprodukcie v náhodne volenom poriadku alebo počas opakovania reprodukcie
- **PROGRAM**: ak je zapojená programovacia funkcia.
- **PROG** : tento nápis a programové číslo zvolenej skladby (1–20) sa krátko zobrazí počas programovania
- **FULL** : presýtená programová pamäť
- **no prog** : ak zotriete CD program
- **no sel** : stisnete gombík **PROG**, pričom nie je zvolená skladba.

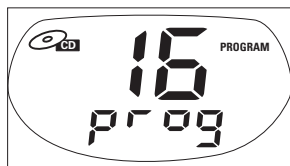

PREHRÁVAČ CD

REPRODUKČIA CD

1. Volič zvukového zdroja nastavte do pozície **CD**.
2. Stisnutím gombíka **OPEN** na priestore pre CD otvorte priestor pre CD.
3. Vložte CD etiketou smerom hore a jemným stiskom priestor pre CD zatvorte.
4. Stisnutím gombíka **PLAY•PAUSE ►II** zapojte reprodukciu.
5. Regulátormi **VOLUME**, **INCREDIBLE SURROUND** a **BASS** nastavte silu a charakter zvuku.
6. Ak si želáte reprodukciu prerušiť, stisnite gombík **PLAY•PAUSE ►II**. Ak si želáte v reprodukcii znovu pokračovať, stisnete opäť gombík **PLAY•PAUSE ►II**.
7. Ak si želáte ukončiť reprodukciu CD, stisnite gombík **STOP ■**.
8. Ak si želáte vypnúť prístroj, nastavte volič zvukového zdroja do pozície **OFF/TAPE** (a dbajte, aby žiadny z ovládacích gombíkov magnetofónu nebol stisnutý).

Poznámka: Reprodukcia CD bude ukončená i v nasledujúcich prípadoch:

- ak otvoríte priestor pre CD;
- ak prepnete volič zvukového zdroja do pozície **OFF/TAPE/TUNER**;
- ak dohrá CD do konca.

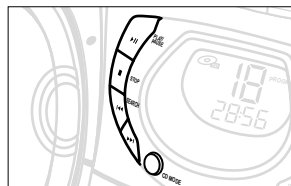
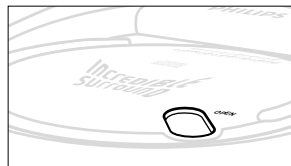

VOĽBA INEJ SKLADBY

Počas reprodukcie je možné gombíkmi **SEARCH** zvoliť inú skladbu.

1. Stisnite raz gombík **SEARCH ►►**, ak si želáte postúpiť na nasledujúcu skladbu alebo ho stisnite niekoľkokrát, až sa na displeji zobrazí poradové číslo hľadanej skladby.
Ak si želáte vrátiť sa na začiatok aktuálnej skladby, stisnite raz gombík **SEARCH ◄◄**.
Ak stisnete gombík **SEARCH ◄◄** viac ako jedenkrát, postúpíte na predchádzajúce skladby.
2. Ak si zvolíte skladbu v pozícii zastavenia alebo počas prerušenia reprodukcie, stisnutím gombíka **PLAY•PAUSE ►II** zapojte reprodukciu.

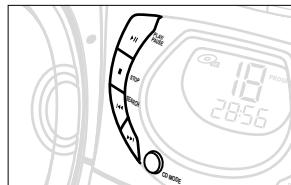

Vyhľadanie melódie v rámci skladby

1. Podržte stisnutý gombík **SEARCH ◄◄** alebo **►►**.
 - Reprodukcia CD zrýchlene a ticho pokračuje.
2. Keď nájdete hľadanú melódiu, gombík **SEARCH** uvoľnite.

CD MODE: REPRODUKČIA V NÁHODNE VOLENOM PORIADKU ALEBO OPAKOVANIE

Gombíkom **CD MODE** je možné voliť 4 rôzne spôsoby reprodukcie. Spôsob reprodukcie je možné voliť alebo meniť počas reprodukcie.

SHUFFLE - Reprodukcia všetkých skladieb v náhodne zvolenom poriadku.

SHUFFLE REPEAT ALL - Opakovanie reprodukcie všetkých skladieb CD alebo celého programu v náhodne zvolenom poriadku.

REPEAT - Nepretržitú opakovanie reprodukcie aktuálnej skladby.

REPEAT ALL - Opakovanie reprodukcie celej CD alebo programu

1. Počas reprodukcie alebo v pozícii zastavenia stisnite niekoľkokrát gombík **CD MODE**, až sa na displeji zobrazí označenie žiadaného spôsobu reprodukcie.
 - Počas reprodukcie je možné gombíkmi **SEARCH** ◀◀ alebo ▶▶ postúpiť na ďalšie skladby a to pri akomkoľvek spôsobe reprodukcie zvolenom gombíkom **CD MODE**.
2. Ak si želáte vrátiť sa k štandardnému spôsobu reprodukcie, podržte stisnutý gombík **CD MODE**, až označenie **SHUFFLE/REPEAT** z displeja zmizne.
 - Stisnutím gombíka **STOP** ■ je možné spôsob reprodukcie ukončiť.

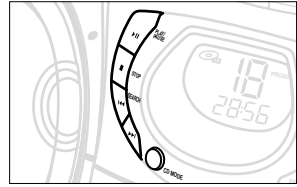

PROGRAMOVANIE SKLADIEB

Do pamäti je možné uložiť 20 skladieb v ľubovoľnom poriadku. Ktorúkoľvek skladbu je možné do pamäti uložiť aj niekoľkokrát.

1. V pozícii **STOP** stisnite gombík **SEARCH** ◀◀ alebo ▶▶ a vyhľadajte žiadanú skladbu.
2. Keď sa zobrazí poradové číslo hľadanej skladby, stisnite gombík **PROG** a uložte skladbu do pamäti.
 - Na displeji sa na chvíľu zobrazí „*prog*“, označenie „**PROGRAM**“ a poradové číslo zvolenej skladby.
3. Opakovaním **1.** a **2.** kroku voľte ďalšie skladby a ukladajte ich do pamäti.

Prehľad zostaveného programu

1. V pozícii zastavenie podržte zhruba sekundu stisnutý gombík **PROG**.
 - Na displeji sa postupne budú zobrazovať čísla skladieb uložených do programu.
2. Ak si želáte zreprodukovať zostavený program, stisnite gombík **PLAY•PAUSE** ▶||.

Zotrenie programu

Program je možné z pamäti vymazať nasledujúcim spôsobom:

- ak otvoríte priestor pre CD;
- ak zmeníte pozíciu voliča zvukového zdroja;
- ak stisnete dvakrát gombík **STOP** ■ počas reprodukcie/ v pozícii zastavenie.
- Na displeji sa počas zotierania programu krátko zobrazí označenie „*prog*“.

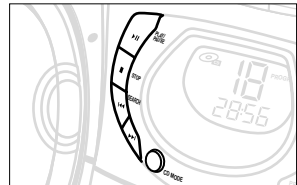

REPRODUKČIA KAZETY

1. Volič zvukového zdroja nastavte do pozície **TAPE**.
2. Stisnutím gombíka **STOP•OPEN** ■ ▲ otvorte kazetový priestor a vložte doňho kazetu.
3. Zatvorte kazetový priestor.
4. Stisnutím gombíka **PLAY** ◀ zapojte reprodukciiu.
5. Regulátormi **VOLUME**, **INCREDIBLE SURROUND** a **BASS** nastavte silu a charakter zvuku.
6. Ak si želáte reprodukciu prerušiť, stisnite gombík **PAUSE** II. Ak si želáte v reprodukcii pokračovať, stisnite opäť tento gombík.
7. Stisnutím gombíka ◀◀ alebo ▶▶, je možné pásku zrýchlene previnúť v oboch smeroch. Ak si želáte zrýchlené previnovanie ukončiť, stisnite gombík **STOP•OPEN** ■ ▲.
8. Ak si želáte pásku zastaviť, stisnite gombík **STOP•OPEN** ■ ▲.
 - Gombíky sa na konci pásky automaticky uvoľnia, s výnimkou prípadu, keď stisnete gombík **PAUSE** II.
9. Prístroj je vypnutý, ak je volič zvukového zdroja v pozícii **OFF/TAPE** a žiadny z ovládacích gombíkov magnetofónu nie je stisnutý.

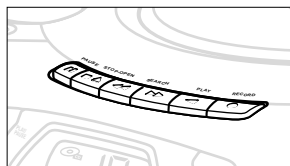
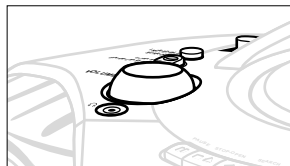

Všeobecné informácie o zázname

- Záznam na kazetu je možné urobiť iba vtedy, ak sa tým neporušujú autorské alebo iná práva tretej strany.
- Kazety typu CHROME (IEC II) alebo METAL (IEC IV) nie sú pre záznam týmto prístrojom vhodné. Pre záznam používajte kazety typu NORMAL (IEC I), ktoré nemajú vylomené uško.
- Hlasitosť nahrávky systém nastavuje automaticky. Pozícia regulátorov **VOLUME**, **INCREDIBLE SURROUND** a **BASS** záznam neovplyvňuje.
- Na začiatku a na konci každej stopy je tzv. úvodná fólia, na ktorú nie je možné urobiť záznam a ktorá prebehne prístrojom asi za 7 sekúnd.
- Pokiaľ si želáte zabezpečiť určitú nahrávku proti nežiadúcemu záznamu a tým aj proti zotreniu predchádzajúcej nahrávky, podržte kazetu stranou, ktorú chcete chrániť smerom k vám a vylomte uško na ľavej strane kazety. Na túto stopu záznam nebude možný. Ak si želáte neskôršie na zabezpečenú stopu urobiť nový záznam, prelepte otvor po vylomenom ušku kúskom lepiacej pásky.

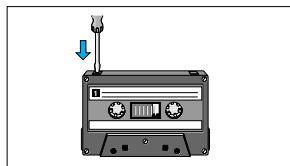

SYNCHRÓNNE ZAPOJENIE ZÁZNAMU Z CD

1. Nastavte volič zvukového zdroja do pozície **CD**.
2. Vložte do priestoru pre CD platňu a ak si želáte, môžete skladby naprogramovať.
3. Stisnutím gombíka **STOP•OPEN** ■ ▲ otvorte kazetový priestor. Vložte kazetu bez nahrávky.
4. Zatvorte kazetový priestor.
5. Stisnutím gombíka **RECORD** ● zapojte záznam.
 - Reprodukcia programu CD sa zapojí automaticky prvou skladbou programu. *Prehrávač CD nie je nutné zvlášť zapínať.*
6. Ak si želáte záznam na chvíľu prerušiť, stisnite gombík **PAUSE II**. Novým stisnutím gombíka **PAUSE II** môžete v reprodukciu pokračovať.
7. Ak si želáte záznam ukončiť, stisnite gombík **STOP•OPEN** ■ ▲.

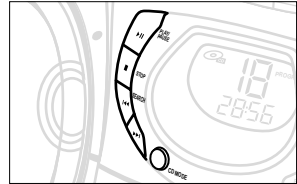
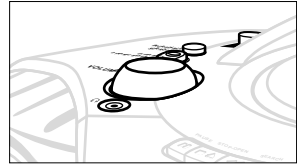

Vyhľadanie melódie v rámci skladby a jej záznam

1. Počas reprodukcie podržte gombík **SEARCH** ◀◀ alebo ▶▶ stisnutý a vyhľadajte žiadaný úryvok.
2. Keď melódiu nájdete, prerušte stisnutím gombíka **PLAY•PAUSE** ▶|| reprodukciu CD.
 - Záznam sa zapojí od bodu, keď stisnete gombík **RECORD** ●.

ZÁZNAM Z RÁDIOPRIJÍMAČA

1. Nastavte volič zvukového napätia do pozície **TUNER**.
2. Naladte žiadanú rozhlasovú stanicu (pozri **PRÍJEM ROZHLASOVÝCH STANÍC**).
3. Stisnutím gombíka **STOP•OPEN** ■ ▲ otvorte kazetový priestor. Vložte kazetu bez nahrávky.
4. Zatvorte kazetový priestor.
5. Stisnutím gombíka **RECORD** ● zapojte záznam.
6. Ak si želáte záznam na chvíľu prerušiť, stisnite gombík **PAUSE II**. Novým stisnutím gombíka **PAUSE II** môžete v reprodukciu pokračovať.
7. Ak si želáte záznam ukončiť, stisnite gombík **STOP•OPEN** ■ ▲.

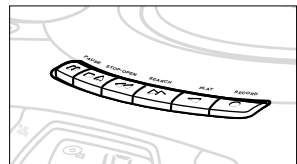
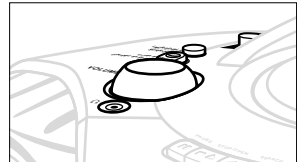

OCHRANNÉ OPATRENIA A ÚDRŽBA SYSTÉMU

- Prístroj umiestnite na pevný a hladký povrch, aby sa neprevrátil.
- Chráňte prístroj, CD, napájacie články a kazety pred vlhkosťou, dažďom, pieskom, priamym slnečným žiarením a vysokými teplotami, aké môžu byť v blízkosti výhrevných telies alebo na mieste vystavenom slnečnému žiareniu.
- Prístroj ničím neprikrývajte. Zabezpečte okolo prístroja aspoň 15 cm voľného miesta, aby teplo, ktoré zosilňovač produkuje, malo možnosť sa vzdialiť.
- Mechanika prístroje je vybavená samomazacími ložiskami, preto ich nie je treba ničím mazať alebo olejovať.
- Kryt prístroja čistíte iba ľahko navlhčenou handričkou. Nepoužívajte čistiace prostriedky obsahujúce alkohol, čpavok, benzín alebo mechanické čistiace prostriedky, pretože môžu prijímač poškodiť.

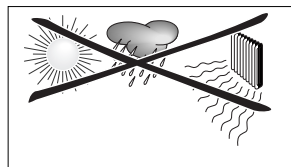

ÚDRŽBA MAGNETOFÓNU

Aby ste zabezpečili kvalitný záznam aj reprodukciu, musíte dielce (A), (B) a (C) približne po 50 hodinách prevádzky, resp. raz do mesiaca vyčistiť. Obidva decky vyčistíte vatou napustenou alkoholom alebo špeciálnou čistiacou kvapalinou.

1. Stisnutím gombíka **STOP•OPEN** ■ ▲ otvorte kazetový priestor.
2. Stisnete gombík **PLAY** ◀ a vyčistíte prítlačnú kladku (C).
3. Stisnete gombík **PAUSE** || a vyčistíte hnací hriadeľ (A) a hlavy (B).
4. Po vyčistení stisnete gombík **STOP•OPEN** ■ ▲.

Magnetofónové hlavy je možné vyčistiť i tak, že raz prehráte kazetu so špeciálnou čistiacou páskou.

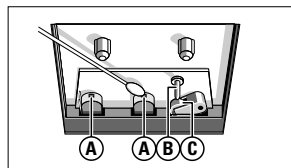

ÚDRŽBA PREHRÁVAČA CD A OŠETROVANIE CD

- *Nedotýkajte sa optiky prehrávača CD.*
- Pri náhlom prechode z veľmi studeného do veľmi teplejho prostredia sa môže optika prehrávača CD opotiť. Reprodukcia CD v tomto prípade nie je možná. Nepokúšajte sa optiku vyčistiť, ponechajte prístroj v teple a vyčkajte, až sa vlhkosť odparí.
- Používajte výhradne Digital Audio CD.
- Ak stisnete mierne stred držiaka CD v obale, ľahšie CD vyberiete. CD berte do ruky iba za ich okraje a po použití ich vždy vložte späť do obalu.
- CD čistíte mäkkou handričkou, ktorá nepúšťa chlčky, a to vždy len ľahmi od stredu platne k jej okraju. Nikdy nepoužívajte žiadne čistiace prostriedky, pretože by mohli platne poškodiť.
- *Nikdy na CD nepíšete* a nenalepujete na ne žiadne nálepky.

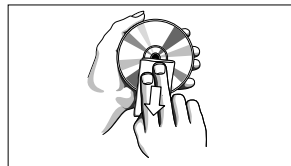
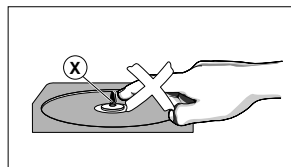

V prípade akejkoľvek chyby, predtým ako odnesiete prístroj do opravovne, skontrolujte ho podľa nižšie uvedených bodov. Ak sa vám problém, podľa našich návrhov nepodarí vyriešiť, obráťte sa na predajňu alebo na servis.

UPOZORNENIE: Neotvárajte kryt prístroja, aby nedošlo k zásahu elektrickým prúdom. V žiadnom prípade sa nepokúšajte sami prístroj opraviť, pretože v tomto prípade stratíte právo na záruku.

PROBLÉM

– *MOŽNÁ PRÍČINA*

- RIEŠENIE

Nie je zvuk/napätie

- *Nie je nastavená hlasitosť.*
- Gombíkom VOLUME nastavte silu zvuku.
- *Slúchadlá zostali pripojené.*
- Odpojte slúchadlá.
- *Sieťový kábel nie je dobre zasunutý.*
- Zasuňte správne sieťový prípoj.
- *Vyčerpané/nesprávne vložené napájacie články.*
- Vložte nové napájacie články/napájacie články so správnou polaritou.

Pri maximálnej hlasitosti reprodukcie CD je zvuk skreslený

- *Pôvodný záznam na CD bol urobený s príliš veľkou silou zvuku.*
- Zoslabte zvuk a/alebo vypnite nastavenie charakteru zvuku, napr. nastavenie basových tónov.

Displej nefunguje správne/Prístroj nereaguje na žiadny gombík

- *Elektrostatický výboj.*
- Vypnite prístroj, odpojte ho od siete a za niekoľko sekúnd ho znovu zapojte.

Nie je možné zapojiť reprodukciu CD

- *CD je poškodená alebo znečistená.*
- Vymeňte alebo očistite CD, pozri Údržba.
- *Laserová optika sa opotila.*
- Počkajte až preberie teplotu okolia.

Prehrávač CD preskakuje skladby

- *CD je poškodená alebo znečistená.*
- Vymeňte alebo očistite CD.
- *Je zapojená funkcia SHUFFLE alebo program.*
- Vypnite funkciu SHUFFLE/PROGRAM.

Nekvalitná reprodukcia kazety

- *Znečistené hlavy, atď.*
- Očistite súčasti magnetofónu, pozri Údržba.
- *Používate nesprávny typ kazety (METAL alebo CHROME).*
- Záznam je možný iba na kazetu typu NORMAL (IEC I).

Nie je možné urobiť záznam

- *Uško kazety je vylomené.*
- Prelepte vylomené miesto lepiacou páskou.