

CD Radio Cassette Recorder

AZ 2010



*Let's make things better.*



**PHILIPS**

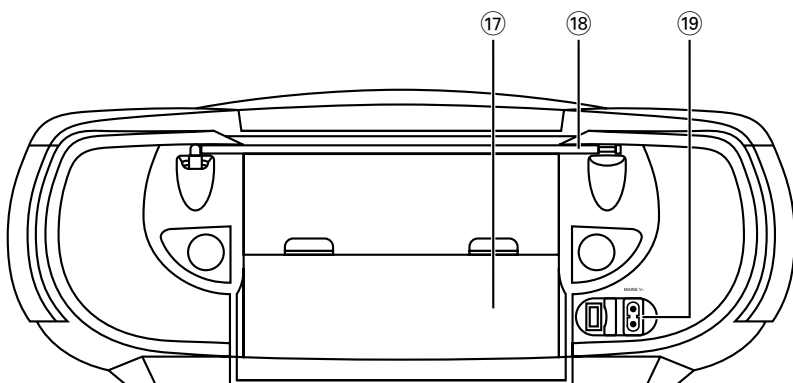
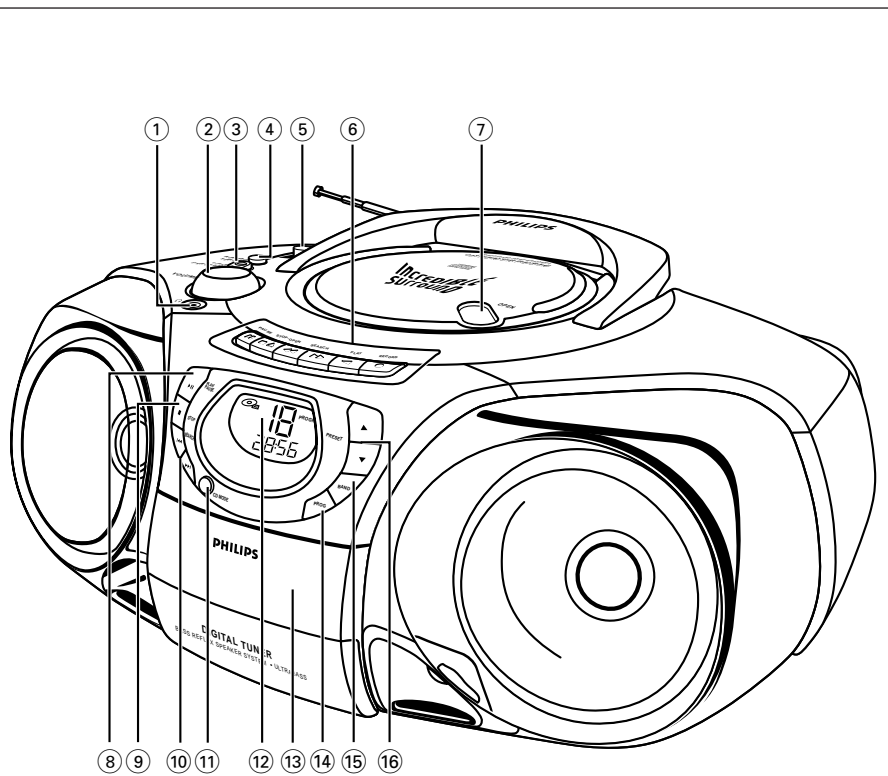

# КНОПКИ УПРАВЛЕНИЯ

## ВЕРХНЯЯ И ПЕРЕДНЯЯ ПАНЕЛИ

- ① гнездо для стереонаушников 3,5 мм  
*Примечание:* – При подсоединении наушников колонки отключаются
- ② **VOLUME** - для регулировки уровня громкости
- ③ **Кнопка басов** - для того, чтобы выбрать более яркую басовую отдачу: **OFF, DYNAMIC BASS BOOST, ULTRA BASS**
- ④ **INCREDIBLE SURROUND** - создает феноменальный стереоэффект
- ⑤ **Селектор источника звука:**  
**OFF/TAPE, TUNER, CD** - для того, чтобы выбрать источник звука, а также выключатель энергии **OFF**

### МАГНИТОФОН:

- ⑥ **PAUSE II** - для прерывания записи или проигрывания
- STOP-OPEN** - для остановки кассеты и открытия кассетного отделения
- SEARCH** или - для быстрой перемотки кассеты вперед/назад
- PLAY** - для начала проигрывания
- RECORD** - для начала записи

### ПРОИГРЫВАТЕЛЬ CD

- ⑦ **OPEN** - для открытия/закрытия крышки отделения CD
- ⑧ **PLAY-PAUSE** - для начала или прерывания проигрывания CD
- ⑨ **STOP** - для остановки проигрывания CD; для стирания программы CD

- ⑩ **SEARCH** или :  
**CD** - для перехода через звуковые дорожки или поиска определенного пассажа/звуковой дорожки в направлении назад или вперед  
**TUNER** - для настройки на радиостанцию (вниз/вверх)
- ⑪ **CD MODE** - для выбора различных режимов проигрывания
- ⑫ **Дисплей CD** - для показа функций CD
- ⑬ **Кассетное отделение**

### ЦИФРОВОЙ РАДИОПРИЕМНИК

- ⑭ **PROG**  
**CD** - для программирования звуковых дорожек и просмотра программы  
**TUNER** - для программирования заранее установленных радиостанций
- ⑮ **-BAND** - для выбора диапазона волн FM/MW/LW
- ⑯ **-PRESET** , - для выбора запрограммированной радиостанции (вверх/вниз)

## ЗАДНЯЯ ПАНЕЛЬ

- ⑰ **Крышка отделения для батарей** - для открытия отделения для батарей
- ⑱ **Телескопическая антенна** - для улучшения приема диапазона FM
- ⑲ **MAINS V~** - гнездо для сетевого провода

## Информация по охране окружающей среды

Упаковка устройства не содержит излишних упаковочных материалов. Мы сделали все возможное для того, чтобы упаковка могла быть легко разделена на три однородных материала: картон, полистирол и пластмасса.

**Ваше устройство изготовлено из материалов, которые могут быть рециркулированы при условии, если разборка выполняется специализированным предприятием. Просим вас соблюдать постановления местных властей относительно выброса упаковочных материалов, разрядившихся батарей и вышедшего из употребления оборудования.**

## Батареи

По возможности пользуйтесь питанием от сети, если вы хотите продлить срок использования батарей. Перед тем, как вставить батареи, проверьте, отсоединен ли сетевой провод от устройства и настенной розетки.

### Батареи (по опции)

1. Откройте отделение для батарей и вставьте шесть батарей типа **R20**, **UM1** или **D** (по возможности щелочные) с правильной полярностью, как показано знаками «+» и «-» внутри отделения для батарей.
2. Закройте крышку отделения для батарей, проверив, что батареи правильно и надежно установлены на место. Теперь устройство готово к работе.

*Неправильное использование батарей может привести к утечке электролита и повреждению отделения, или же к взрыву батарей.*

*Следовательно:*

- Не пользуйтесь одновременно батареями различных типов, как например, щелочными и цинково-карбонатными. Для устройства следует пользоваться батареями одинакового типа.
- При вставлении новых батарей не пытайтесь смешивать старые батареи с новыми.
- Удалите батареи, если вы не будете пользоваться устройством на протяжении длительного времени.

*Батареи содержат химические вещества, поэтому они должны выбрасываться соответствующим образом.*

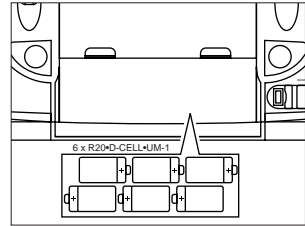

Русский

## ИСПОЛЬЗОВАНИЕ СЕТИ ПЕРЕМЕННОГО ТОКА

1. Проверьте, соответствует ли напряжение местной сети напряжению, указанному **на типовой таблице, находящейся на основании устройства**. Если это значение не соответствует указанному, проконсультируйтесь с вашим дилером или ремонтной мастерской.
2. Если ваше устройство снабжено селектором напряжения, установите его на значение местного напряжения.
3. Подсоедините сетевой провод к гнезду **MAINS V~** и настенной розетке.
  - Таким образом питание от сети подключено и готово к использованию.
4. Для того, чтобы полностью отключить устройство, следует отсоединить сетевую вилку от настенной розетки.
  - При сильных грозах отсоедините сетевой провод от настенной розетки для того, чтобы защитить ваше устройство.

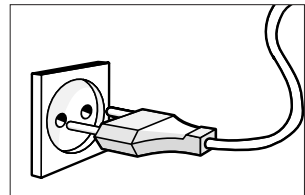

## ОБЩИЕ ПРИНЦИПЫ РАБОТЫ

1. Установите селектор источника звука на нужный вам источник: **OFF/TAPE, TUNER, CD**.
2. Отрегулируйте звук с помощью ручек **VOLUME, INCREDIBLE SURROUND** и **off, DYNAMIC BASS BOOST, ULTRA BASS**.
3. Для того, чтобы выключить устройство, установите селектор источника звука в положение **OFF/TAPE** и убедитесь в том, что кнопки магнитофона отпущены.

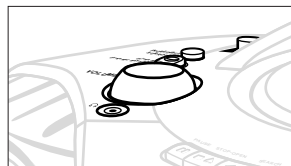

*Примечание: Если устройство выключено, установки радиоприемника сохраняются в памяти устройства.*

## ПРИЕМ РАДИО

1. Установите селектор источника звука в положение **TUNER**.
2. Нажмите кнопку **BAND** для того, чтобы выбрать нужный вам диапазон волн.
3. Для того, чтобы настроиться на радиостанцию, нажмите кнопку **SEARCH** **◀◀** или **▶▶** до тех пор, пока частота на дисплее не начнет изменяться, а затем отпустите эту кнопку.
  - На дисплее появляется надпись **Scrch** и радио автоматически настроится на станцию с достаточной силой сигнала.
4. При необходимости повторите эту операцию до тех пор, пока вы не найдете нужную вам станцию.
  - Для того, чтобы настроиться на радиостанцию со слабым сигналом, кратковременно нажмите на кнопку **◀◀** или **▶▶** до тех пор, пока вы не получите оптимальный прием или не найдете правильную частоту.
  - Если на дисплее появляется надпись **STEREO**, то вы принимаете радиопередатчик FM в режиме стерео.

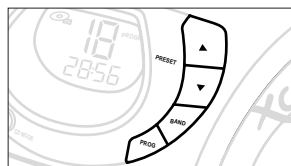
**Для того, чтобы улучшить радиоприем**

- Для диапазона **FM** вытяните телескопическую антенну. Наклоните и поверните антенну. Уменьшите длину антенны в том случае, если сигнал слишком сильный (слишком близко от транслятора).
- Для диапазона **MW/LW** устройство снабжено встроенной антенной, следовательно, телескопическая антенна не нужна. Установите положение антенны посредством поворота всего устройства.

## ПРОГРАММИРОВАНИЕ РАДИОСТАНЦИЙ

1. Настройтесь на нужную радиостанцию, выполнив шаги 1–4, описанные в главе «ПРИЕМ РАДИО».
  - Если эта частота уже занесена в память, то на дисплее показывается номер программирования.
2. Нажмите кнопку **PROG** для того, чтобы активировать программирование.
  - На дисплее мигает надпись **PROGRAM**.
3. Нажмите кнопку **PRESET**  $\nabla$ ,  $\blacktriangle$  (вниз, вверх) для того, чтобы задать номер запрограммированной станции от 1 до 29.
4. Нажмите кнопку **PROG** еще раз для того, чтобы подтвердить установку.
5. Повторите шаги 1–4 для того, чтобы занести в память все другие запрограммированные станции.
  - Вы можете стереть номер программирования путем занесения в память на это место другой частоты.

## Для отключения режима программирования

Если в ходе программирования вы решили не программировать радиостанцию, то следует установить переключатель **off/TAPE, TUNER, CD** в положение **CD** или **OFF/TAPE**.

## Настройка на запрограммированные радиостанции

Нажмите кнопку **PRESET**  $\nabla$ ,  $\blacktriangle$  (вниз, вверх) до тех пор, пока на дисплее не будет показан нужный вам номер.



## ИНДИКАЦИИ ДИСПЛЕЯ CD

- CD** : Крышка отделения CD открыта
- Общее количество звуковых дорожек и время проигрывания**: в режиме остановки
- no cd** : диск не вставлен/неисправность в работе CD или неисправность CD (см. раздел Устранение неисправностей)
- Номер данной звуковой дорожки и время, прошедшее с начала проигрывания**: во время проигрывания CD
- Время, прошедшее с начала проигрывания, застывает и мигает**: в положении PAUSE.
- Режимы SHUFFLE/REPEAT (ALL)**: если включен соответствующий режим
- PROGRAM**: режим программирования активирован
- PROG** : временно появляется вместе с номером выбранной звуковой дорожки (1–20) в ходе программирования
- FULL** : память программы занята полностью
- no prog** : если вы стираете программу CD
- no SEL** : вы нажимаете кнопку **PROG**, но звуковая дорожка не выбрана

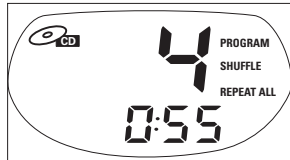

# ПРОИГРЫВАТЕЛЬ CD

## ПРОИГРЫВАНИЕ CD

1. Установите селектор источника звука в положение **CD**.
2. Нажмите кнопку **OPEN** на крышке отделения для CD для того, чтобы открыть крышку отделения CD.
3. Вставьте CD печатной стороной вверх и осторожно нажмите крышку отделения CD для того, чтобы закрыть ее.
4. Нажмите кнопку **PLAY·PAUSE ►||** для того, чтобы начать проигрывание.
5. Отрегулируйте звук с помощью ручек **VOLUME**, **INCREDIBLE SURROUND** и **BASS**.
6. Для того, чтобы прервать проигрывание, нажмите кнопку **PLAY·PAUSE ►||**. Для того, чтобы продолжить проигрывание, следует нажать кнопку **PLAY·PAUSE ►||** еще раз.
7. Нажмите кнопку **STOP ■** для того, чтобы закончить проигрывание CD.
8. Для того, чтобы выключить устройство, установите селектор источника звука в положение **OFF/TAPE** (при этом кнопки магнитофона должны быть отпущены).

**Примечание:** Проигрывание CD прекращается также и в следующих случаях:

- если вы откроете крышку отделения CD;
- если селектор источника звука находится в положении **OFF/TAPE/TUNER**;
- CD проигран до конца.

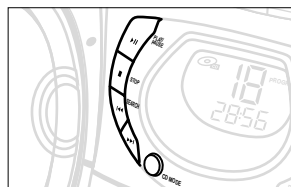
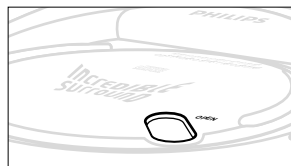

## ВЫБОР ДРУГОЙ ЗВУКОВОЙ ДОРОЖКИ

В ходе проигрывания вы можете выбрать определенный пассаж с помощью кнопки **SEARCH**.

1. Нажмите кнопку **SEARCH ►►** один раз для того, чтобы выбрать следующую звуковую дорожку, или же нажмите ее несколько раз до тех пор, пока на дисплее не появится номер нужной вам звуковой дорожки.

Нажмите кнопку **SEARCH ◄◄** один раз для того, чтобы вернуться на начало данной звуковой дорожки.

Нажмите кнопку **SEARCH ◄◄** несколько раз для того, чтобы перейти на предыдущую звуковую дорожку.

2. Если вы выбрали номер звуковой дорожки в остановленном положении или положении паузы, то следует нажать кнопку **PLAY·PAUSE ►||** для того, чтобы начать проигрывание.

### Поиск пассажа в пределах определенной звуковой дорожки

1. Нажмите кнопку **SEARCH ◄◄** или **►►** и держите ее в нажатом состоянии.
  - При этом CD проигрывается на большей скорости и с меньшей громкостью.
2. Если вы нашли нужный пассаж, отпустите кнопку **SEARCH**.

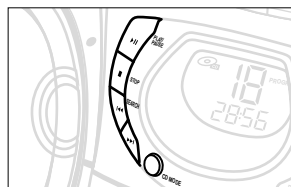

## РЕЖИМЫ ПРОИГРЫВАНИЯ: ТАСОВАНИЕ И ПОВТОРЕНИЕ

Кнопка **CD MODE** обеспечит вам возможность выбрать 4 различных режима проигрывания. Эти режимы могут быть выбраны или изменены в ходе проигрывания.

**SHUFFLE** - Все звуковые дорожки проигрываются в случайной последовательности.

**SHUFFLE REPEAT ALL** - Повторяет весь CD или программу в случайной последовательности.

**REPEAT** - Непрерывно проигрывает данную звуковую дорожку.

**REPEAT ALL** - Повторение всего CD или программы.

1. В ходе проигрывания CD или в положении STOP выберите режим проигрывания путем нажатия кнопки **CD MODE** один или несколько раз до тех пор, пока нужный вам режим проигрывания не появится на дисплее.
  - В режиме проигрывания **CD MODE** вы можете пользоваться кнопкой **SEARCH** ◀◀ или ▶▶ для того, чтобы перейти через звуковые дорожки.
2. Для того, чтобы вернуться к нормальному проигрыванию, нажмите кнопку **CD MODE** до тех пор, пока с дисплея не исчезнут различные режимы SHUFFLE/REPEAT.
  - Для того, чтобы отключить этот режим проигрывания, вы можете также нажать кнопку **STOP** ■.

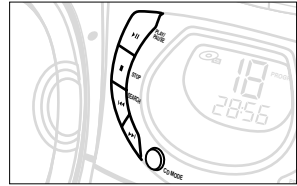

## ПРОГРАММИРОВАНИЕ НОМЕРОВ ЗВУКОВЫХ ДОРОЖЕК

Вы можете запрограммировать не более 20 звуковых дорожек в желаемой последовательности. При желании любая из звуковых дорожек может быть занесена в память более одного раза.

1. В положении STOP найдите нужную вам звуковую дорожку с помощью кнопки **SEARCH** ◀◀ или ▶▶.
2. Как только на дисплее появился номер выбранной вами звуковой дорожки, нажмите кнопку **PROG** один раз для того, чтобы занести эту звуковую дорожку в память.
  - На дисплее кратковременно появляется надпись « P R O G » и «PROGRAM», а затем показывается номер выбранной вами звуковой дорожки.
3. Повторите шаги 1. и 2. для того, чтобы выбрать и занести в память все желаемые звуковые дорожки.

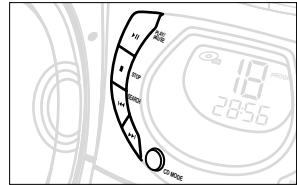

### Проверка составленной вами программы

1. В остановленном положении нажмите кнопку **PROG** и держите ее в нажатом состоянии на протяжении одной секунды или более.
  - На дисплее будут показаны номера всех занесенных в память звуковых дорожек в выбранной последовательности.
2. Для того, чтобы начать проигрывание по программе, нажмите кнопку **PLAY-PAUSE** ▶||.

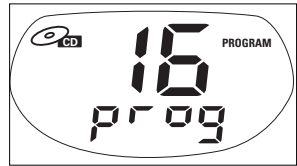

### Стирание программы

Вы можете стереть содержание памяти следующим образом:

- открыв крышку отделения CD;
  - изменив положение селектора источника звука;
  - нажав кнопку **STOP** ■ два раза в ходе проигрывания/в остановленном положении.
- На дисплее кратковременно появляется знак « P R O G », затем программа стирается.



## ПРОИГРЫВАНИЕ КАСSETЫ

1. Установите селектор источника звука в положение **TAPE**.
2. Нажмите кнопку **STOP-OPEN** ■ ▲ для того, чтобы открыть кассетное отделение и вставьте кассету.
3. Закройте крышку кассетного отделения.
4. Нажмите кнопку **PLAY** ◀ для того, чтобы начать проигрывание.
5. Отрегулируйте звук с помощью ручек **VOLUME**, **INCREDIBLE SURROUND** и **BASS**.
6. Для прерывания проигрывания нажмите кнопку **PAUSE II**. Для продолжения проигрывания нажмите эту кнопку еще раз.
7. Посредством нажатия кнопок ◀◀ или ▶▶ возможна быстрая перемотка кассеты в обоих направлениях. Для того, чтобы остановить быструю перемотку, следует нажать кнопку **STOP-OPEN** ■ ▲.
8. Для того, чтобы остановить кассету, следует нажать кнопку **STOP-OPEN** ■ ▲.
  - В конце кассеты кнопки автоматически отпускаются, за исключением кнопки **PAUSE II**.
9. Если вы установите селектор источника звука в положение **OFF/TAPE**, то устройство отключится, когда все кнопки магнитофона отпустятся.

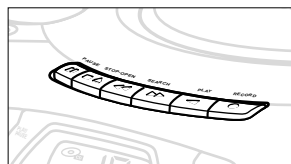
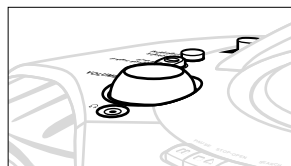

## Общая информация о записи

- Запись может быть выполнена только в том случае, если этим не нарушаются авторские или другие права третьей стороны.
- Данный магнитофон не может быть использован для записи на кассеты типа CHROME (IEC II) или METAL (IEC IV). Для записи следует пользоваться кассетами типа NORMAL (IEC I), защитные ушки которых не сломаны.
- Уровень громкости записи устанавливается автоматически. Изменение положения кнопок **VOLUME**, **INCREDIBLE SURROUND** и **BASS** не влияет на ход записи.
- В самом начале и конце кассеты на протяжении 7 секунд запись не выполняется, т.к. при этом через головки проходит ведущая лента.
- Для того, чтобы защитить кассету от случайного стирания, держите кассету предохраняемой от записи стороной к себе и сломайте левое ушко. Теперь запись на этой стороне кассеты невозможна. Для того, чтобы опять выполнить запись на этой стороне кассеты, следует заклеить ушко кассеты кусочком клейкой ленты.

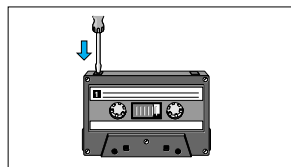

## СИНХРОННОЕ НАЧАЛО ЗАПИСИ CD

1. Установите селектор источника звука в положение **CD**.
2. Вставьте CD и при желании запрограммируйте номера звуковых дорожек.
3. Нажмите кнопку **STOP-OPEN** ■ ▲ для того, чтобы открыть кассетное отделение. Вставьте пустую кассету.
4. Закройте кассетное отделение.
5. Нажмите кнопку **RECORD** ● для того, чтобы начать запись.
  - Проигрывание программы CD начнется автоматически с начала программы. *Нет необходимости отдельно включать проигрыватель CD.*
6. Для кратковременной остановки нажмите кнопку **PAUSE** II. Для того, чтобы продолжить запись, нажмите кнопку **PAUSE** II еще раз.
7. Для того, что прекратить запись, следует нажать кнопку **STOP-OPEN** ■ ▲.

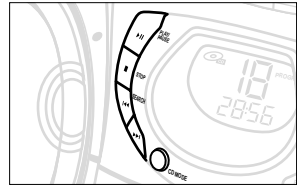
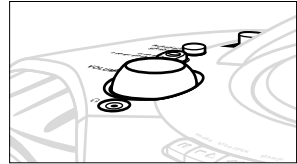

### Для того, чтобы выбрать и записать определенный пассаж в пределах звуковой дорожки

1. В ходе проигрывания нажмите кнопку **SEARCH** ◀◀ или ▶▶ для того, чтобы найти нужный вам пассаж.
2. Нажмите кнопку **PLAY-PAUSE** ▶II для того, чтобы установить проигрыватель CD в положение паузы на выбранном пассаже.
  - При нажатии кнопки **RECORD** ● запись начнется точно в этой точке звуковой дорожки.

## ЗАПИСЬ С РАДИО

1. Установите селектор источника звука в положение **TUNER**.
2. Настройтесь на желаемую радиостанцию (См. раздел **ПРИЕМ РАДИО**).
3. Нажмите кнопку **STOP-OPEN** ■ ▲ для того, чтобы открыть кассетное отделение. Вставьте пустую кассету.
4. Закройте кассетное отделение.
5. Нажмите кнопку **RECORD** ● для того, чтобы начать запись.
6. Для кратковременной остановки нажмите кнопку **PAUSE** II. Для того, чтобы продолжить запись, нажмите кнопку **PAUSE** II еще раз.
7. Для того, что остановить запись, следует нажать кнопку **STOP-OPEN** ■ ▲.

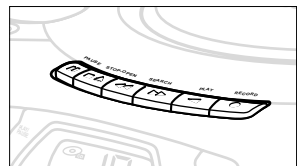
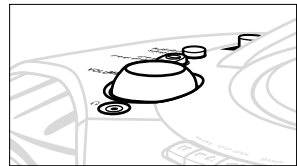

## ПРЕДОСТОРОЖНОСТИ И УХОД ЗА СИСТЕМОЙ

- Установите устройство на прочной и ровной поверхности, таким образом, чтобы оно не качалось.
- Предохраняйте устройство, CD, батареи и кассеты от попадания влаги, дождя, песка или чрезмерной теплоты, вызванной отопительным оборудованием или прямым солнечным светом.
- Не закрывайте устройство. Необходимое для предотвращения скопления теплоты минимальное свободное пространство между вентиляционными отверстиями и окружающей поверхностью должно составлять по крайней мере 15 см; за счет этого будет обеспечена соответствующая вентиляция.
- Механические части устройства состоят из самосмазывающихся подшипников, смазывать их не следует.
- Для чистки устройства следует пользоваться мягкой, слегка увлажненной замшей. Не пользуйтесь никакими средствами для чистки, содержащими алкоголь, аммиак, бензол или абразивные вещества, т.к. они могут повредить корпус устройства.

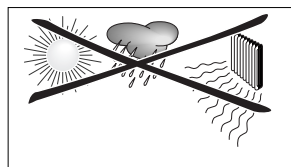

## УХОД ЗА МАГНИТОФОНОМ

Для обеспечения соответствующего качества записи и проигрывания магнитофона следует чистить обозначенные части (A), (B) и (C), показанные на нижеприведенном рисунке, примерно через каждые 50 часов работы, или в среднем один раз в месяц. Для чистки обеих кассетных отделений следует пользоваться хлопковыми тампонами, слегка смоченными в спиртоле или в специальной жидкости для чистки головок.

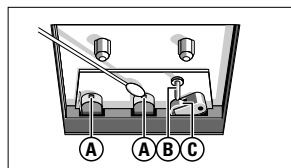

1. Откройте кассетное отделение путем нажатия кнопки **STOP-OPEN** ■ ▲.
2. Нажмите кнопку **PLAY** ◀ и почистите резиновые прижимные ролики (C).
3. Нажмите кнопку **PAUSE** || и почистите магнитные головки (A), а также оси (B).
4. После чистки нажмите кнопку **STOP-OPEN** ■ ▲.

Чистка головок может быть также выполнена путем одноразового проигрывания специальной кассеты для чистки.

## ОБРАЩЕНИЕ С ПРОИГРЫВАТЕЛЕМ CD И ДИСКАМИ CD

- *Никогда не трогайте* линзы проигрывателя CD.
- Внезапные изменения окружающей температуры могут привести к образованию конденсации и линзы вашего проигрывателя CD могут запотеть. В этом случае проигрывание CD невозможно. Не пытайтесь протереть линзы; оставьте устройство в теплом окружении до тех пор, пока влага не испарится.
- Пользуйтесь только цифровыми аудио CD.
- Для того, чтобы достать CD из его футляра, при извлечении CD следует нажать на его центральную ось. Всегда извлекайте CD только за края и складывайте CD в футляры после использования во избежание образования царапин и попадания пыли.
- Чистить CD следует по прямой линии, в направлении от центра к краям, с помощью мягкой, неворсистой тряпки. Не пользуйтесь средствами для чистки, т.к. они могут повредить диск.
- *Никогда не пишите* на CD и не приклеивайте на них этикетки.

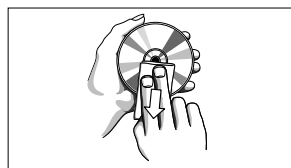
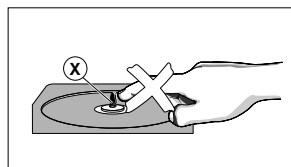

В случае неисправности перед тем, как обратиться в ремонтную мастерскую, проверьте приведенные ниже советы. Если вам не удалось устранить неисправность, проконсультируйтесь с вашим дилером или ремонтной мастерской.

**ПРЕДУПРЕЖДЕНИЕ:** Не открывайте устройство, т.к. это может привести к удару током. Ни в коем случае не пытайтесь отремонтировать устройство самостоятельно, т.к. это лишит вас гарантии.

## **ПРОБЛЕМА**

---

– ВОЗМОЖНАЯ ПРИЧИНА

• РЕШЕНИЕ

## **Нет звука/энергии**

---

- Громкость не отрегулирована.
- Отрегулируйте VOLUME.
- Подсоединены наушники.
- Отсоедините наушники.
- Сетевой провод подсоединен ненадежно.
- Подсоедините сетевой провод переменного тока соответствующим образом.
- Батареи разрядились/батареи вставлены неправильно.
- Вставьте свежие батареи/вставьте батареи правильно.

## **На максимальном уровне громкости CD звучит с искажением**

---

- Оригинальный CD записан на очень большом уровне громкости.
- Уменьшите громкость и/или отключите дополнительные звуковые функции, как, например, кнопку басов.

## **Дисплей не функционирует соответствующим образом/Нет реакции на нажатие кнопок**

---

- Электростатический разряд.
- Выключите устройство, отсоедините сетевой провод, а затем по истечении нескольких секунд снова подсоедините его.

## **Проигрывание CD не выполняется**

---

- CD сильно поцарапан или загрязнен.
- Замените или почистите CD, см. раздел Уход.
- Лазерные линзы запотели.
- Подождите, пока линзы акклиматизируются.

## **CD перепрыгивает через звуковые дорожки**

---

- CD поврежден или загрязнен.
- Замените или почистите CD.
- Включена функция SHUFFLE или программа.
- Выключите функцию SHUFFLE/PROGRAM.

## **Плохое качество звука при проигрывании кассеты**

---

- Пыль или грязь на головках и т.д.
- Почистите детали магнитофона и т.д., см. раздел Уход.
- Использование кассет несоответствующего типа (METAL или CHROME).
- Для записи пользуйтесь исключительно кассетами NORMAL (IEC I).

## **Запись не выполняется**

---

- Ушки кассеты могут быть сломаны.
- Заклейте отсутствующее ушко кусочком клейкой ленты.