

# PHILIPS

AZ 2000 Portable CD Radio Recorder

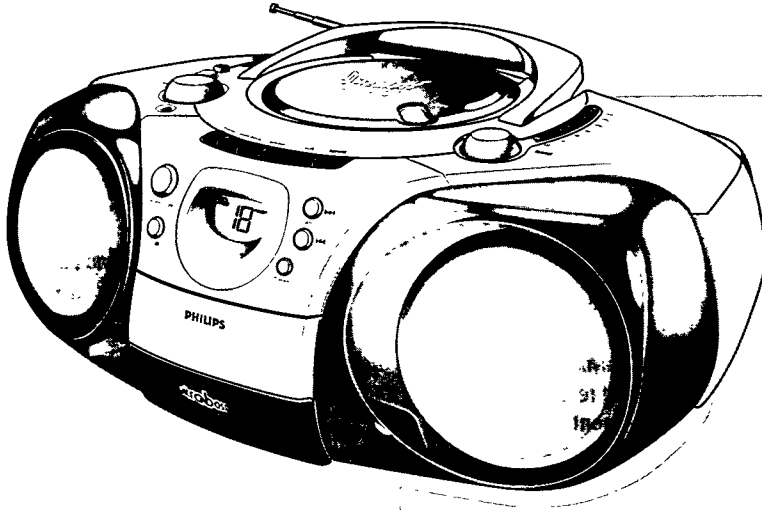

Instructions for use  
Mode d'emploi  
Instrucciones de manejo  
Manual de instruções  
使用説明書



# PHILIPS

**(AUS) Australia**

Guarantee .....Page 44

**English ..... 4**

English

**(BR) Brasil**

Garantía .....Página 45

**Français ..... 12**

Français

**(MEX) México**

**KOM**

Garantía .....Página 46

**Español ..... 20**

Español

**(NZ) New Zealand**

Guarantee .....Page 48

**Português ..... 28**

Português

**中文 ..... 36**

中文

**México**

Es necesario que lea cuidadosamente su instructivo de manejo.

|  |   |   |
|--|---|---|
|   | <b>PRECAUCIÓN - ADVERTENCIA</b>   |  |
|  | No abrir, riesgo de choque eléctrico                                      |   |
|  | <b>ATENCIÓN</b>   |   |
|  | Verifique que el voltaje de alimentación sea el requerido para su aparato |   |
| Para evitar el riesgo de choque eléctrico, no quite la tapa.<br>En caso de requerir servicio, diríjase al personal calificado. |   |   |

Descripción:

**Tocadiscos de CD portátil**

Modelo:

**AZ 2000/01**

Alimentación:

**110-127/220-240 V; ~50-60 Hz**

Consumo:

**22 W**

Importador:

**Philips Mexicana, S.A. de C.V.**

Domicilio:

**Norte 45, # 669, Col. Industrial Vallejo**

Localidad y Telefono:

**C.P. 02300 México D.F., Tel. 7284200**

Exportador:

**Philips HK, Ltd.**

País de Origen:

**China**

Nº de Serie: \_\_\_\_\_

**LEA CUIDADOSAMENTE ESTE INSTRUCTIVO ANTES DE USAR SU APARATO.**

1

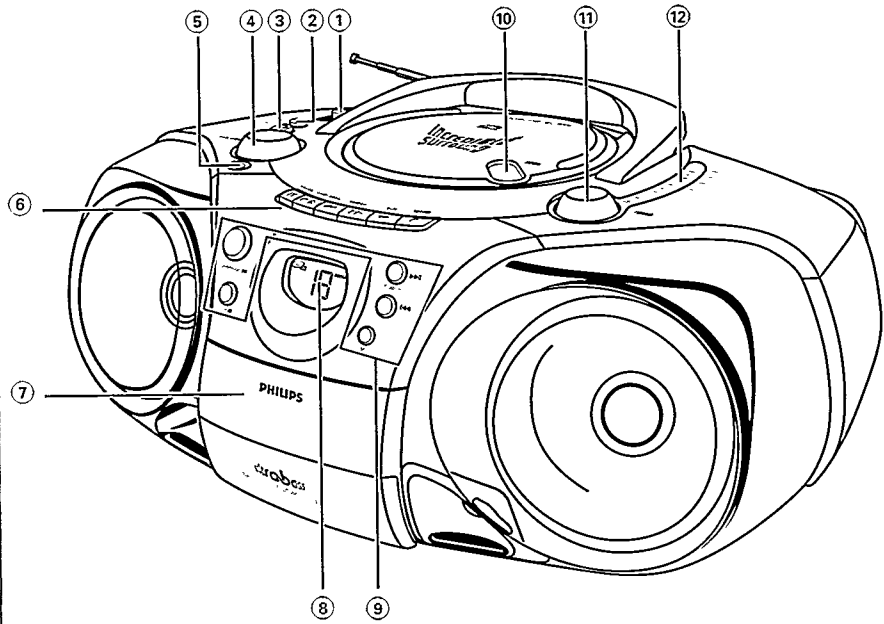

2

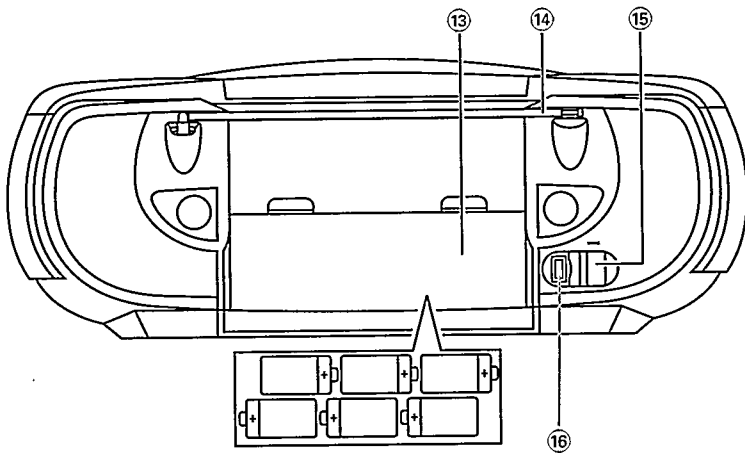

## PAINEL SUPERIOR E FRONTAL

- ① **Seletor de fonte:**  
**BAND (MW/FM), CD, TAPE/OFF-** para selecionar uma fonte de som / banda de frequência do rádio, bem como o interruptor de desligar (**OFF**)
  - ② **INCREDIBLE SURROUND** - para criar um efeito de envolvimento sonoro estéreo
  - ③ **Controle de Graves** - para selecionar uma resposta de graves mais pronunciada: **ULTRA BASS, DYNAMIC BASS BOOST, OFF**
  - ④ **VOLUME** - para regular o nível de volume
  - ⑤ Plugue 3.5 mm para fones estéreo
- Nota:** - A ligação do fone desligará os alto falantes

### TAPE DECK:

- ⑥ **PAUSE II** - para interromper temporariamente a gravação ou reprodução  
**STOP•OPEN ■ ▲** - para parar a fita e abrir o compartimento de fita  
**SEARCH ◀◀** ou **▶▶** - para avanço rápido ou retrocesso da fita  
**PLAY ◀** - para iniciar a reprodução  
**RECORD ●** - para iniciar a gravação
- ⑦ **Compartimento de fita**

## Pilhas

Sempre que possível, ligue o aparelho à corrente elétrica, para economizar as pilhas. Antes de colocar as pilhas certifique-se de ter desligado o cabo de força do aparelho e da tomada da parede.

### Pilhas (opcionais)

1. Abra o compartimento das pilhas e introduza conforme indicado, respeitando as polaridades (+) e (-), seis pilhas, de preferência alcalinas, tipo R20, UM 1 ou 'D-cells'.
2. Feche a porta do compartimento, certificando-se de que as pilhas estejam correta e firmemente colocadas.
3. Sempre que as pilhas estiverem gastas, ou caso não vá utilizar o aparelho durante longo período de tempo, retire as pilhas do aparelho.
  - A utilização incorreta das pilhas pode provocar vazamento das mesmas, ocasionando corrosão do aparelho e até explosão das pilhas. Portanto:
    - Não misture tipos diferentes de pilhas, isto é, pilhas alcalinas com pilhas de zinco.
    - Ao colocar pilhas novas, substitua todas as seis pilhas ao mesmo tempo. Todas as pilhas contêm substâncias químicas portanto, ao jogá-las fora, respeite o lixo seletivo.

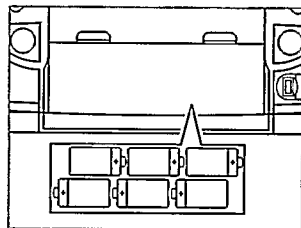

## TOCA DISCOS CD

- ⑧ **Mostrador do CD** - para mostrar as funções ativas do CD
- ⑨ **PLAY/PAUSE ▶II** - para iniciar ou interromper temporariamente a leitura do CD  
**STOP ■** - para parar a reprodução ou apagar um programa  
**CD MODE** - para selecionar um modo de reprodução diferente, por exemplo modo aleatório / modo repetição (SHUFFLE/REPEAT); para programar e rever os números das faixas programadas  
**SEARCH ◀◀** ou **▶▶** - para avançar e retroceder faixas ou procurar uma passagem na música.
- ⑩ **OPEN** - para abrir / fechar a tampa do compartimento do CD

## RADIO

- ⑪ **TUNING** - para sintonizar as emissoras de rádio
- ⑫ **Ponteiro da escala do rádio**

## PAINEL TRASEIRO

- ⑬ **Tampa do compartimento das pilhas** - para abrir o compartimento das pilhas
- ⑭ **Antena telescópica** - para melhorar a recepção de FM
- ⑮ **AC MAINS** - tomada para o cabo de força
- ⑯ **Selector de voltagem**

**Alimentação via rede elétrica**

1. Verifique se a voltagem indicada na etiqueta de tipo (na base do aparelho) corresponde à voltagem da rede elétrica da sua área. Se não coincidir consulte o seu vendedor ou a assistência técnica.

**Nota:** Apenas para o Brasil: O seletor de voltagem deste aparelho está pré ajustado na fábrica para 220 V. Com o aparelho desligado da tomada é possível ajustar o seletor para a voltagem local se necessário.

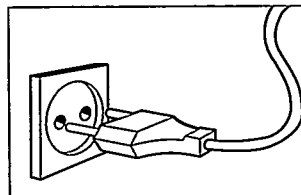

2. Se o seu aparelho está equipado com um seletor de tensão, regule-o para a tensão da rede elétrica.
3. Ligue o cabo de alimentação elétrica à entrada MAINS, no aparelho, e à tomada da parede.
  - O aparelho está pronto para funcionar.
4. Para desligar completamente a alimentação elétrica, retire o cabo de alimentação da tomada da parede.
  - Retire o cabo de alimentação do aparelho quando quiser utilizar a alimentação por pilhas, ou para proteger o aparelho durante tempestades.
  - Para evitar o superaquecimento o aparelho dispõe de um circuito de segurança incorporado. Por este motivo, em condições extremas ele desliga-se automaticamente. Se isso acontecer, desligue o botão de alimentação e deixe que ele esfrie antes de voltar a ligá-lo.

**Informação ambiental**

A embalagem deste produto está otimizada. Ela pode ser separada em três tipos de materiais: papelão (caixa de embalagem), isopor (calços) e polietileno (sacos, folha protetora).

**O aparelho é constituído por materiais que podem ser reciclados, desde que desmontado por uma empresa especializada. Ao jogar os materiais de embalagem, pilhas gastas e aparelhos velhos, utilize a coleta seletiva de lixo e observe a regulamentação local.**

**COMO OUVIR O RADIO**

1. Para selecionar a faixa, coloque o seletor de fonte em **MW/FM (MW = ondas médias)**.
2. Sintonize uma emissora utilizando o botão de sintonia.
  - Para a sintonia de **FM**, distenda a antena telescópica. Incline e gire a antena. Reduza o seu comprimento se o sinal for demasiado forte (nos grandes centros ou próximo a um transmissor).
  - Para **MW, (OM)** o aparelho dispõe de uma antena incorporada, portanto a antena telescópica não é necessária. Encontre a melhor recepção girando o aparelho.
3. Regule o som usando os controles **VOLUME, INCREDIBLE SURROUND** e **BASS**.
4. Para desligar o rádio, coloque o seletor de fonte na posição **TAPE/OFF** (sem que as teclas do deck estejam pressionadas).

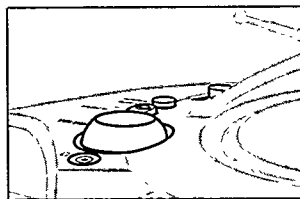

# TOCA DISCOS CD

## INDICAÇÃO NO MOSTRADOR DO CD

- **Número total de faixas:** com o CD parado.
- **Número da faixa corrente:** durante a reprodução do CD.
- **modos aleatório / repetição:** quando o modo respectivo é ativado.
- **PROGRAM:** Quando existe programação. **P** também aparece brevemente ao se programar uma faixa.
- **NO:** nenhum disco inserido
- **E:** erro na operação do CD / erro na operação do CD ou problema com o disco.(ver Resolução de Problemas)
- **F:** memória do programa cheia

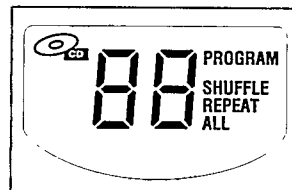

## COMO OUVIR UM CD

Português

1. Coloque o seletor de fonte em **CD**
2. Para abrir a tampa do compartimento do CD, pressione **OPEN** na tampa do compartimento.
3. Coloque um CD com o lado impresso voltado para cima e empurre suavemente a tampa do compartimento do CD para fechá-la.  
→ O leitor de CDs pesquisa o conteúdo do CD, mostrando o número total de faixas.
4. Pressione **PLAY/PAUSE ►||** para começar a reprodução.
5. Regule o som usando os controles **VOLUME, INCREDIBLE SURROUND** e **BASS**.
6. Para interromper temporariamente a reprodução, pressione **PLAY/PAUSE ►||**. Para retomar, pressione novamente **PLAY/PAUSE ►||**  
→ O número da faixa corrente pisca no mostrador.
7. Para parar o CD pressione **STOP ■**.
8. Para desligar o aparelho, coloque o seletor de fonte na posição **TAPE/OFF** (sem que as teclas de cassete estejam pressionadas).

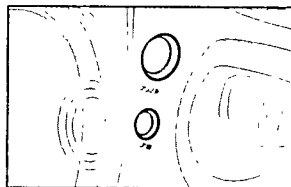
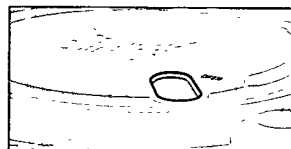

**Nota:** a reprodução do CD também para quando:

- a tampa do compartimento do CD for aberta;
- o seletor de fonte for colocado na posição **MW/FM** ou **TAPE/OFF**;
- o CD tiver chegado ao fim.;

## COMO ESCOLHER UMA FAIXA

Durante a reprodução, você pode escolher uma faixa específica usando as teclas **SEARCH**.

1. Pulse **SEARCH ►►** uma vez para acessar a faixa seguinte ou pulse-a repetidamente até aparecer o número da faixa desejada no mostrador.  
Pressione **SEARCH ◄◄** uma vez para voltar ao início da faixa que está sendo ouvida.  
Pulse **SEARCH ◄◄** mais de uma vez para acessar uma faixa anterior.
2. Se tiver escolhido um número de faixa com o CD parado ou no modo pausa, pressione **PLAY/PAUSE ►||** para começar a reprodução.

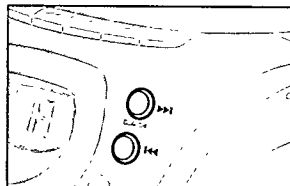

## Procurando uma passagem numa faixa

1. Mantenha pressionada a tecla **SEARCH** ◀◀ ou ▶▶.  
→ O CD é reproduzido em alta velocidade e baixo volume.
2. Quando reconhecer a passagem desejada, solte a tecla **SEARCH**.

## Modos diferentes de reprodução: SHUFFLE/REPEAT

O botão **CD MODE** permite selecionar 4 modos de reprodução diferentes. Os modos podem ser escolhidos antes ou durante a reprodução.

1. Durante a reprodução, pulse **CD MODE** uma ou mais vezes até aparecer no mostrador o modo de reprodução desejado.

**SHUFFLE** - Todas as faixas ou um programa serão reproduzidos em ordem aleatória.

**SHUFFLE REPEAT ALL** - repete o CD ou um programa em ordem aleatória.

**REPEAT** - Toca continuamente a faixa corrente.

**REPEAT ALL** - Repete o CD ou o programa.

→ Você pode utilizar **SEARCH** ◀◀ ou ▶▶ para acessar faixas durante a reprodução em **CD MODE**.

2. Para regressar à reprodução normal, pulse **CD MODE** até os vários modos **SHUFFLE/ REPEAT** desaparecerem do mostrador.  
→ Para parar a reprodução pressione **STOP** ■.

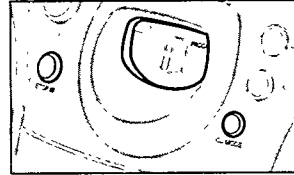

Português

## COMO PROGRAMAR FAIXAS

Pode-se programar até 20 faixas na seqüência desejada. Pode-se programar qualquer faixa mais que uma vez.

1. Com o CD parado pressione **SEARCH** ◀◀ ou ▶▶ para escolher a faixa desejada.
2. Assim que o número da faixa escolhida for mostrado, pressione **CD MODE** uma vez para programar esta faixa.  
→ O mostrador indicará brevemente 'P' e 'PROGRAM', , seguido do número da faixa escolhida.
3. Programe desta forma todas as faixas desejadas.

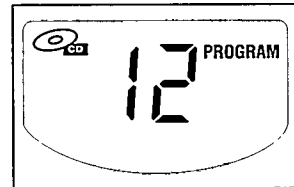

### Como rever o programa

- Com o CD parado mantenha pressionado **CD MODE** durante por um segundo ou mais.  
→ O mostrador apresentará em seqüência os números das faixas programadas.
- Inicie a reprodução do seu programa pressionando **PLAY/PAUSE** ▶▶.

### Como apagar um programa

Você pode apagar o programa:

- abrindo a tampa do compartimento do CD;
- movendo a posição do seletor de fonte;
- pressionando duas vezes **STOP** ■ durante a reprodução ou com o CD parado.
- O mostrador indicará brevemente 'no' ed **PROGRAM**, que desaparecerá quando o programa for cancelado.

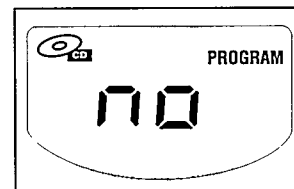

# TAPE DECK

## COMO OUVIR FITAS

1. Coloque o seletor de fonte em **TAPE/OFF**.
2. Pressione **STOP•OPEN** ■ ▲ para abrir o compartimento de fita e coloque uma fita.
3. Feche o compartimento de fita.
4. Pressione **PLAY** ◀ para iniciar a reprodução.
5. Regule o som usando os controles **VOLUME**, **INCREDIBLE SURROUND** e **BASS**.
6. Para interromper a reprodução pressione **PAUSE** II. Para a retomar pressione esta tecla novamente.
7. É possível proceder o enrolamento rápido da fita em ambas as direções pressionando ◀◀ ou ▶▶. Para parar o enrolamento rápido, pressione **STOP•OPEN** ■ ▲.
8. Pressione **STOP•OPEN** ■ ▲ para parar a fita.  
→ As teclas são automaticamente libertadas quando a fita chega ao fim, exceto se **PAUSE** II estiver ativada.
9. Com o seletor de fonte na posição **TAPE/OFF** o aparelho desliga-se assim que se todas as teclas do deck forem liberadas.

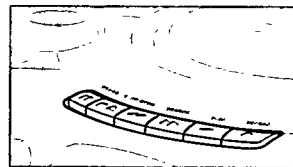

Português

## COMO GRAVAR FITAS

- As gravações são permitidas se não houver qualquer violação dos direitos autorais ou de terceiros.
- Este aparelho não é adequado para gravações de fitas tipo CROMO (IEC II) e METAL (IEC IV). Para gravar utilize apenas fitas tipo NORMAL (IEC I), conhecidas como fitas tipo ferro, com o lacre de proteção de gravação não quebrado.
- O nível de som da gravação ajusta-se automaticamente. Os controles VOLUME e INCREDIBLE SURROUND não alteram a gravação.
- Durante os primeiros e os últimos 7 segundos da fita não é possível gravar, devido à passagem da parte inicial (transparente) da fita sob as cabeças de gravação.
- Para impedir que alguém apague acidentalmente uma gravação, coloque o lado da fita que quer proteger à sua frente e quebre o lacre do lado esquerdo. A gravação neste lado é, agora, impossível.

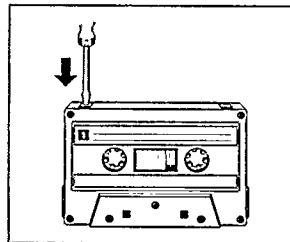



# COMO GRAVAR FITAS

## INÍCIO SINCRONIZADO PARA GRAVAÇÃO DE CDs

1. Coloque o seletor de fonte em **CD**.
2. Coloque o CD e, se desejado, programe as faixas.
3. Pressione **STOP•OPEN** ■ ▲ para abrir o compartimento de fitas.
4. Coloque uma fita virgem.
4. Feche o compartimento de fita.
5. Pressione **RECORD** ● para começar a gravar.  
→ A reprodução do programa do CD começa pelo seu início. O toca discos CD inicia automaticamente.
6. Pressione **PAUSE II** para interrupções breves. Pressione **PAUSE II** novamente para retomar a gravação.
7. Pressione **STOP•OPEN** ■ ▲ para parar a gravação.

### Para gravar uma passagem específica de uma faixa

1. Pressione e mantenha pressionado o botão **SEARCH** ◀◀ ou ▶▶ durante a reprodução para encontrar a sua passagem.
2. Pressione **PAUSE II** para colocar o CD em pausa na passagem escolhida.  
→ A gravação começará neste ponto exato da faixa ao se pressionar **RECORD** ●.

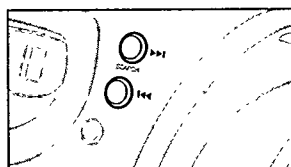
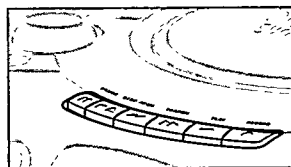

Português

## COMO GRAVAR DO RÁDIO

1. Coloque o seletor de fonte em **MW/FM**.
2. Sintonize a emissora desejada (Ver **COMO OUVIR O RÁDIO**).
3. Pressione **STOP•OPEN** ■ ▲ para abrir o compartimento de fita e coloque a fita virgem.
4. Feche o compartimento de fita.
5. Pressione **RECORD** ● para começar a gravar.
6. Pressione **PAUSE II** para interrupções breves. Pressione **PAUSE II** novamente para retomar a gravação.
7. Pressione **STOP•OPEN** ■ ▲ para parar a gravação.

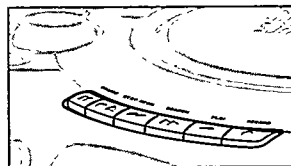

# MANUTENÇÃO

## PRECAUÇÕES & MANUTENÇÃO GERAL

- Coloque o aparelho sobre uma superfície dura e lisa, para que o mesmo não balance.
- Não deixe o aparelho, os CDs, as pilhas ou as fitas expostas à umidade, à chuva, à areia, à luz solar direta ou em situações que possam levar a altas temperaturas, tais como na proximidade de aquecedores ou em carros estacionados ao sol.
- Não cubra o aparelho. O amplificador produz calor que deve se dissipar livremente, sendo necessário assegurar uma ventilação suficiente. Para tal, é necessário que os orifícios de ventilação estejam a uma distância mínima de 15 cm de qualquer obstáculo.
- As peças mecânicas do toca discos CD e do tape deck dispõem de rolamentos auto-lubrificados e portanto não devem ser lubrificadas.
- Um pano macio ligeiramente umedecido em água é suficiente para limpar o gabinete. Não use agentes de limpeza que contenham álcool, amoníaco, ou abrasivos visto que tais substâncias podem danificar o gabinete.

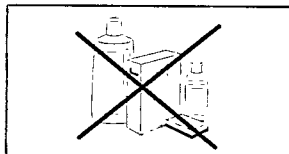
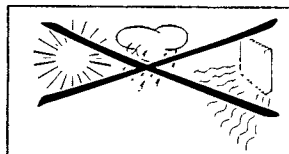

Português

## MANUTENÇÃO DO TOCA DISCOS CD

- *Em nenhuma circunstância se deve tocar na lente do toca discos CD.*
- As lentes podem embassar se o aparelho for levado de um ambiente frio para um ambiente quente. Neste caso o toca discos CD não funcionará. Dê algum tempo ao aparelho para se aclimatar.
- Para retirar um CD de seu estojo, pressione o eixo central do estojo ao mesmo tempo que se levanta o CD. Segure sempre o CD pela borda e volte a colocá-lo no estojo depois de o utilizar, para evitar riscos e poeira.
- Para limpar um CD, utilize um pano macio e que não solte fiapos, passando-o em linhas retas do centro para a borda. Não utilize líquidos de limpeza, pois podem deteriorar o disco.
- *Nunca escreva, nem cole etiquetas, num CD.*

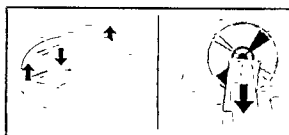

## MANUTENÇÃO DO TAPE DECK

Para assegurar uma boa qualidade de gravação e de reprodução, limpe as partes (A), (B) e (C) indicadas, após cada 50 horas de uso ou, em média, uma vez por mês. Utilize um cotonete umedecido em álcool ou num líquido especial para limpeza de cabeçotes.

- Pressione **PLAY** ◀ e limpe o rolo de borracha (C).
- Em seguida, pressione **PAUSE II** e limpe o eixo (B) e as cabeças (A).
- Após a limpeza pressione **STOP•OPEN** ■▲.

A limpeza das cabeças (A) também pode ser feita utilizando-se uma fita especial para limpeza.

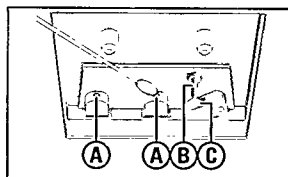

# RESOLUÇÃO DE PROBLEMAS

Se ocorrer uma avaria, verifique primeiro os pontos indicados a seguir antes de levar o aparelho a uma oficina. Se a avaria persistir após verificar estes pontos, então leve o aparelho a uma oficina autorizada.

**ATENÇÃO:** *Não abra o aparelho para acessar suas partes internas pois há risco de choque elétrico bem como perda da garantia.*

## **PROBLEMA**

– CAUSA POSSÍVEL

### • SOLUÇÃO

## **Não há som /aparelho não liga**

– O VOLUME está baixo.

- Regule o VOLUME.
- Os fones estão ligados.
- Desligue os fones.
- O cabo de ligação à rede não está bem fixo.
- Ligue o cabo de alimentação firmemente.
- As pilhas estão gastas.
- Use pilhas novas.
- As pilhas estão colocadas em posição errada.
- Coloque-as corretamente.

## **O mostrador não funciona corretamente / O aparelho não responde ao acionamento de qualquer dos comandos**

– Descarga electrostática.

- Desligue o aparelho, retire o cabo de alimentação da tomada e volte a ligar após alguns segundos.

## **O toca discos CD não funciona**

– O disco está muito riscado ou sujo.

- Substitua ou limpe o disco. Veja Manutenção.
- A lente está embassada.
- Espere até a lente ter se aclimatado.

## **O CD salta faixas**

– O disco está danificado ou sujo.

- Substitua ou limpe o disco.
- SHUFFLE ou PROGRAM está ativada.
- Desative as funções SHUFFLE/PROGRAM.

## **Má qualidade do som do tape deck**

– Cabeçotes e outras partes sujas

- Limpe as partes do gravador. Veja Manutenção.
- Utilização de fitas incompatíveis (METAL ou CROMO).
- Utilize apenas fitas tipo NORMAL (IEC I) para gravação.

## **Não grava**

– A fita poderá ter um (ou ambos) lacre(s) partido(s).

- Aplique fita adesiva sobre o espaço do lacre.

Português

*A etiqueta de tipo encontra-se na base do aparelho.*

# AUSTRALIA

## Philips product warranty for Australia

Warranty conditions valid for Colour Television, Video Cassette Recorders, Audio Systems, and Portable Audio.

The benefits given to the purchaser by this warranty are in addition to all other rights and remedies which the purchaser has in respect of the product under the Trade Practices Act or other Commonwealth or State Law.

Philips Sound and Vision warrants its products to the purchaser as follows and subject to the stated conditions.

### 12 months free service

Any defect in materials or workmanship in the product occurring within 12 months from the original date of purchase will be rectified free of charge by Philips Service or one of our authorised service centers.

### Conditions of warranty

1. All claims for warranty service should be made to your nearest Philips Service Branch or to a Philips authorised service dealer. Reasonable evidence of date of purchase must be provided.
2. This warranty extends only to defects occurring under normal use of the product when operated in accordance with the instructions.
3. Home service within the normal service area of Philips Service or one of our authorised service centres will be provided for television receivers with screen size 59cm and above. All other products are to be brought or sent to your nearest Philips Service Branch or to an authorised service centre.
4. This warranty does not cover:
  - a) Mileage or traveling time, pickup or delivery, cost of insurance.
  - b) Service costs arising from failure to correctly adjust the controls of the product or to observe the instructions, or inspections that reveal that the product is in normal working order.
  - c) Product failures caused by misuse, neglect, normal wear and tear, accidental breakage, transit damage, inexpert repairs or modification by unauthorised persons, lightning strikes, vermin infestation or liquid spillage.
  - d) Cleaning of video or audio heads.
  - e) Inadequate receiving antennae.
  - f) Replacement of worn or used batteries, styli or other consumables.

The conditions contained in this warranty replace and override the provisions of the World-Wide Guarantee for Products sold in Australia.

### Philips Service Branches

To contact your nearest Philips Service Branch call **13 13 92** from anywhere in Australia.

**Sydney**  
Technology Park  
Australia Centre  
3 Figtree Drive  
Homebush NSW 2140

**Newcastle & Central Coast**  
984 Hunter Street  
Newcastle West NSW 2302

**Perth**  
1 Fredrick Street  
Belmont WA 6104

**Melbourne**  
Cnr Wellington &  
Springvale Roads  
Mulgrave VIC 3170

**Brisbane**  
10 Graystone Street  
Tingalpa QLD 4173

**Also Service Centres:**  
**Adelaide**

348 Torrens Road  
Croydon Park SA 5008

**Hobart**  
2A Pierce Street  
Moonah TAS 7009

**Wollongong**  
1/216 Corrimal Street  
Wollongong NSW 2500

**Canberra**  
Unit F,  
66-70 Maryborough Street  
Fyshwick ACT 2609

Service is also provided through 1,200 accredited service dealers throughout Australia. To find out about your nearest centre, call **13 13 92**.

### Call us direct on the Philips Customer Helpline

Philips customer care lasts as long as you keep the product. Whenever you need any information on the care or operation of your product, remember it's always best to go straight to the source. Phone Philips Helpline direct on

**13 13 91**

**7 days a week**

— your call is always welcome.

Please record the following information for your records and keep in a safe place.

Model No:.....

Serial No:.....

***Please retain your purchase  
receipt which is required to  
claim service under warranty.***

Philips Electronics Australia Limited  
ACN 008 445 743, 3 Figtree Drive  
Homebush NSW 2140

Version 2, 08/97, FFCP-030

# CERTIFICADO DE GARANTIA PARA O BRASIL

(Os dados deste manual estão sujeitos a alterações.)

Este aparelho é garantido pela PHILIPS DA AMAZÔNIA INDÚSTRIA ELETRÔNICA LTDA, por um período superior ao estabelecido por lei, porém, para que a garantia tenha validade, é imprescindível que, além deste certificado, seja apresentada a nota fiscal de compra do produto.

**1) A PHILIPS DA AMAZÔNIA INDÚSTRIA ELETRÔNICA LTDA, assegura ao proprietário consumidor deste aparelho a garantia de 365 dias (90 dias legal mais 275 dias adicional) CONTADOS A PARTIR DA DATA DE ENTREGA DO PRODUTO, CONFORME EXPRESSO NA NOTA FISCAL DE COMPRA, que passa a fazer parte deste certificado.**

**2) Esta garantia perderá sua validade se:**

**A) O defeito apresentado for ocasionado por uso indevido ou em desacordo com o seu manual de instruções.**

**B) O produto for alterado, violado ou consertado por pessoa não autorizada pela Philips.**

**C) O produto for ligado a fonte de energia (rede elétrica, pilhas, bateria, etc.) de características diferentes das recomendadas no manual de instruções e/ou no produto.**

**D) O número de série que identifica o produto estiver de alguma forma adulterado ou rasurado.**

**3) Estão excluídos desta garantia defeitos decorrentes do descumprimento do manual de instruções do produto, de casos fortuitos ou de força maior, bem como aqueles causados por agentes da natureza e acidentais.**

**4) Excluem-se igualmente desta garantia defeitos decorrentes do uso dos produtos em serviços não doméstico/residencial regular ou em desacordo com o uso recomendado.**

**5) Nos municípios onde não exista oficina autorizada de serviço Philips, as despesas de transporte do aparelho e/ou do técnico autorizado, correm por conta do Sr. consumidor requerente do serviço.**

**6) Este produto tem GARANTIA INTERNACIONAL. O serviço técnico (durante ou após a garantia) é disponível em todos os países onde este produto é oficialmente distribuído pela Philips. Nos países onde a Philips não distribui este produto, o serviço técnico da Philips local poderá prestar tal serviço, contudo poderá ocorrer algum atraso no prazo de atendimento se a devida peça de reposição e o manual técnico não forem prontamente disponíveis.**

**7) A garantia não será válida se o produto necessitar de modificações ou adaptações para habilitá-lo a operar em qualquer outro país que não aquele para o qual foi designado, fabricado, aprovado e/ou autorizado, ou ter sofrido qualquer dano decorrente deste tipo de modificação.**

PHILIPS DA AMAZÔNIA  
INDÚSTRIA ELETRÔNICA LTDA.

Dentro do Brasil, para informações adicionais sobre o produto ou para eventual necessidade de utilização da rede de oficinas autorizadas, ligue para o CENTRO DE INFORMAÇÕES AO CONSUMIDOR, TEL 0800-123123 (discagem direta gratuita) ou escreva para a Caixa Postal 65106 – CEP 01390-970 – SÃO PAULO – SP.

Horário de atendimento: de segunda à sexta-feira, das 08:00 às 20:00 h, aos sábados das 08:00 às 13:00 h.

Para atendimento fora do Brasil, contate a Philips local ou a:

PHILIPS CONSUMER SERVICE  
BEUKENLAAN 2  
5651 CD EINDHOVEN  
THE NETHERLANDS



## **POLIZA DE GARANTÍA**

### **ESTA POLIZA ES GRATUITA**

Este aparato ha sido cuidadosamente diseñado y se ha fabricado con los mejores materiales bajo un estricto control de calidad, garantizando su buen funcionamiento por los periodos establecidos según el aparato (ver lista en la parte inferior) **a partir de la entrega del aparato al consumidor. Esta póliza incluye la reparación o reposición gratuita de cualquier parte o componente que eventualmente fallase y la mano de obra necesaria para su reparación**, misma que se hará efectiva en cualquiera de nuestros centros de servicio autorizados en el país

Si su aparato llegase a requerir de nuestro servicio de garantía, acuda al centro de servicio más cercano a su domicilio, de tener alguna duda por favor llame a nuestra central de servicio al tel.: 7284252, y en el interior del país LADA sin costo al 01 800 506 9200 en donde con gusto le indicaremos el centro de servicio autorizado más cercano a su domicilio.

PHILIPS MEXICANA S.A. de C.V. a través de sus centros de servicio autorizados **reparará y devolverá a usted su aparato en un plazo no mayor a 20 días hábiles**, contados a partir de la fecha de ingreso, impresa en la orden de servicio de cualquiera de nuestros centros de servicio autorizados.

**La garantía de esta póliza cubre cualquier desperfecto o daño eventualmente ocasionado por los trabajos de reparación y/o traslado del aparato en el interior de nuestros centros de servicio autorizados.**

**Esta póliza sólo tendrá validez, si está debidamente requisitada, sellada y firmada por la casa vendedora**, en caso de extravío de esta póliza, podrá hacer efectiva su garantía con la presentación de su factura de compra.

### **ESTA POLIZA NO SE HARÁ EFECTIVA EN LOS SIGUIENTES CASOS:**

- Cuando el aparato sea utilizado en condiciones anormales y los daños o desperfectos que manifieste sean causados por mal trato, descuido o mal uso.
- Cuando el aparato no haya sido operado de acuerdo a su instructivo de uso, en donde se señalan las condiciones normales de operación, los valores nominales y las tolerancias de las tensiones (voltaje), frecuencia (ciclaje) de alimentación eléctrica y las características que deben reunir las instalaciones auxiliares
- Cuando la causa de la falla o mal funcionamiento sea consecuencia de una reparación inadecuada o alteración producida por personas no autorizadas por PHILIPS MEXICANA S.A. de C.V.
- Cuando los datos de esta póliza hayan sido alterados o modificados.
- Por fenómenos naturales no imputables a la empresa tales como: temblores, inundaciones, incendios, descargas eléctricas, rayos, etc.

### **PERIODOS DE GARANTÍA**

**12 MESES.** – Televisores, videocaseteras, proyectores, cámaras de video, decodificadores de señal (IRD), TV. hotel, sistemas de observación, televisores de proyección, teléfonos celulares, pagers, equipos modulares, sintonificadores

**6 MESES.** – Radio grabadoras con y sin compact disc, mini reproductores de cassette, reproductor de CD portátil, radio relojes, radios A.M.F.M., auto estéreos, teléfonos inalámbricos.

**3 MESES.** – Accesorios, controles remotos y bocinas.

## Philips Mexicana, S.A. de C.V.

**Producto importado por**  
Philips Mexicana, S.A. de C.V.  
Norte 45 No. 669 Col. Ind. Vallejo  
Del Azcapotzalco C.P. 02300  
Tels. 7284200 y 7294800

**Centro de Información al Consumidor:**  
Norte 45 No. 669 Col. Ind. Vallejo  
Del Azcapotzalco C.P. 02300  
Tels. 3687788 Lada 01 8005046200

**Centro de Servicio Vallejo:**  
Norte 45 No. 669 Col. Ind. Vallejo  
Del Azcapotzalco C.P. 02300  
Tel. 3682033

En caso que en su producto se produzca alguna falla, acuda al centro de servicio más cercano a su domicilio (según listado de talleres), de tener alguna duda, por favor llame a nuestra CENTRAL DE SERVICIO, en donde con gusto le atenderemos

Asimismo cuando requiera refacciones y partes originales para su producto, acuda a los mismos centros de servicio. Para hacer efectiva la garantía de su producto, es necesario que presente usted esta póliza debidamente registrada o de lo contrario presentar su factura de compra.

Modelo \_\_\_\_\_ N° de Serie \_\_\_\_\_ La presente garantía contará a partir de \_\_\_\_\_ día \_\_\_\_\_ mes \_\_\_\_\_ año

| Ciudad         | EDD | Calle y N°                            | Colonia              | C. P. | Nombre Comercial                      | Lada | Telefono               | Fax       |
|----------------|-----|---------------------------------------|----------------------|-------|---------------------------------------|------|------------------------|-----------|
| Aguascalientes | AGU | Av. Revolución N. 28                  | M. Alvarado          | 20900 | Servicio Electronico Profesional      | 74   | 83 32 56               | -         |
| Aguascalientes | AGU | Barranca de Obispo 3011               | Pradera Dorada       | 20900 | Teléfonos de Demarcación              | 16   | 18 21 28               | 18 21 28  |
| Aguascalientes | AGU | Rosales de Guerrero Esq. 5 de Febrero | Prof. Longoria       | 20900 | Centro de Servicio Logos              | 632  | 492 43                 | -         |
| Aguascalientes | AGU | Tecun y Potosí N. 3038-A              | San Felipe           | 21240 | Zenit Electronica                     | 14   | 14 01 16               | 26 50 41  |
| Aguascalientes | AGU | Francisco Moreno N. 426               | Centro               | 20900 | TV Antenas de Colim                   | 331  | 403 01                 | 403 01    |
| Aguascalientes | AGU | Venustiano Carranza N. 140-A Nte      | Centro               | 20900 | Estereo Voz                           | 67   | 16 15 10               | -         |
| Aguascalientes | AGU | Av. Vallarta N. 2250                  | Ladron de Guisano    | 44800 | Leaborn S.A. de C.V.                  | 3    | 616 18 63<br>616 01 26 | 616 72 62 |
| Aguascalientes | AGU | Hernandez Alvarez N. 726              | San Juan de Dios     | 37480 | Tecnos Especializadas                 | 47   | 47 70 26-59            | 15 58 64  |
| Aguascalientes | AGU | Calle 70 N. 443 X 49 Depto. 8         | Centro               | 97600 | Serv. centro                          | 99   | 28 54 28               | 23 39 97  |
| Aguascalientes | AGU | Col. Cuahuatlan N. 895-2              | Cuahuatlan Nte       | 21200 | Baja Electronica                      | 619  | 67 49 16               | 67 49 16  |
| Aguascalientes | AGU | Norte 45 N. 659                       | Industrial Vallejo   | 2300  | Philips Mexicana S.A. de C.V.         | 5    | 358 20 33              | 728 42 72 |
| Aguascalientes | AGU | Calle Vallejo N. 634 Tec. 5           | Industrial Vallejo   | 2300  | Tecnología y Servicio S.A. de C.V.    | 5    | 597 57 99              | 597 57 99 |
| Aguascalientes | AGU | Pedregal N. 519 Local C-3             | Dol Valle            | 03100 | Cooperativa Pines                     | 5    | 605 42 15<br>605 42 67 | 605 43 46 |
| Aguascalientes | AGU | Juan Mendez N. 825 Nte                | Centro               | 64000 | Monterrey Centro Electronico S.A.     | 8    | 375 16 17              | 374 85 42 |
| Aguascalientes | AGU | Logos de Patzcuaro N. 250-A           | Ventura Puente       | 55320 | Multiserv Prof. de Zorrera            | 43   | 12 03 17               | -         |
| Aguascalientes | AGU | Huizales N. 207                       | Centro               | 65000 | El Francistor S. de R. L. de C.V.     | 951  | 647 37                 | -         |
| Aguascalientes | AGU | Pza. de las Américas Lote 28 Módulo D | Valle de San Juan    | 42035 | Frazer Electronica                    | 77   | 14 15 81               | -         |
| Aguascalientes | AGU | Av. 10 Poniente N. 2532-B             | San Alejandro        | 72090 | Concesionario Philips de Puebla       | 22   | 30 34 39               | -         |
| Aguascalientes | AGU | Bolivia 32                            | Lomas de Quetzacoatl | 78190 | Electronica Zenit                     | 421  | 610 09                 | -         |
| Aguascalientes | AGU | Fuente de La Grana N. 147             | Balcones del Valle   | 78320 | Servicios Electronicos                | 481  | 534 07                 | -         |
| Aguascalientes | AGU | Loredo N. 165                         | Mazateco             | 65190 | Concesionario Philips Toluca          | 12   | 12 38 04               | -         |
| Aguascalientes | AGU | Calle 1a N. 1540-3                    | Centro               | 22000 | Sistemas Instalaciones de Computacion | 65   | 65 95 59               | 65 95 59  |
| Aguascalientes | AGU | Calle Toluca N. 505                   | Sanchez              | 50340 | Concesionario Philips Toluca          | 72   | 14 83 09               | 17 03 21  |
| Aguascalientes | AGU | Manana Lopez Ortiz N. 1126 Nte        | Centro               | 27000 | Electronica Jomar                     | 17   | 22 00 05               | -         |
| Aguascalientes | AGU | 10 Nte. Ote 153-A                     | Centro               | 28100 | KC-Medico                             | 99   | 18 19 03               | -         |
| Aguascalientes | AGU | Av. Costa Verde N. 1116               | Fracc. Costa Verde   | 94234 | Servicios Esp. en Electronica         | 29   | 21 07 02               | 21 07 02  |
| Aguascalientes | AGU | Sanchez Marroñi N. 263                | Centro               | 83600 | Tecnos                                | 93   | 14 31 36               | -         |

# NEW ZEALAND

## Guarantee and Service for New Zealand

---

Thank-you for purchasing this quality Philips product. Philips New Zealand Ltd guarantees this product against defective components and faulty workmanship for a period of 12 months. Any defect in materials or workmanship occurring within 12 months from the date of purchase subject to the following conditions will be rectified free of charge by the retailer from whom this product was purchased.

### Conditions

1. The product must have been purchased in New Zealand. As proof of purchase, retain the original sales docket indicating the date of purchase.
2. The guarantee applies only to faults caused by defective components, or faulty workmanship on the part of the manufacturer.
3. The guarantee does not cover failures caused by misuse, neglect, normal wear and tear, accidental breakage, use on the incorrect voltage, use contrary to operating instructions, or unauthorised modification to the product or repair by an unauthorised technician.

4. Reasonable evidence (in the form of a sales docket) must be supplied to indicate that the product was purchased no more than 12 months prior to the date of your claim.
5. In the event of a failure, Philips shall be under no liability for any injury, or any loss or damage caused to property or products other than the product under guarantee.

This guarantee does not prejudice your rights under common law and statute, and is in addition to the normal responsibilities of the retailer and Philips.

### How to claim

Should your Philips product fail within the guarantee period, please return it to the retailer from whom it was purchased. In most cases the retailer will be able to satisfactorily repair or replace the product.

However, should the retailer not be able to conclude the matter satisfactorily, or if you have other difficulties claiming under this guarantee, please contact

**The Guarantee Controller  
Philips New Zealand Ltd.**

✉ P.O. Box 41.021

Auckland

☎ (09) 84 94 160

fax ☎ (09) 84 97 858



---

1  
2  
3  
4  
5  
6  
7  
8  
9  
10  
11  
12  
13  
14  
15  
16  
17  
18  
19  
20  
21  
22  
23  
24  
25  
26  
27  
28  
29  
30  
31  
32  
33  
34  
35  
36  
37  
38  
39  
40  
41  
42  
43  
44  
45  
46  
47  
48  
49  
50  
51  
52  
53  
54  
55  
56  
57  
58  
59  
60  
61  
62  
63  
64  
65  
66  
67  
68  
69  
70  
71  
72  
73  
74  
75  
76  
77  
78  
79  
80  
81  
82  
83  
84  
85  
86  
87  
88  
89  
90  
91  
92  
93  
94  
95  
96  
97  
98  
99  
100

---

# AZ 2000 - Portable CD Radio Recorder

---

