

PHILIPS

AZ 2000 Portable CD Radio Recorder

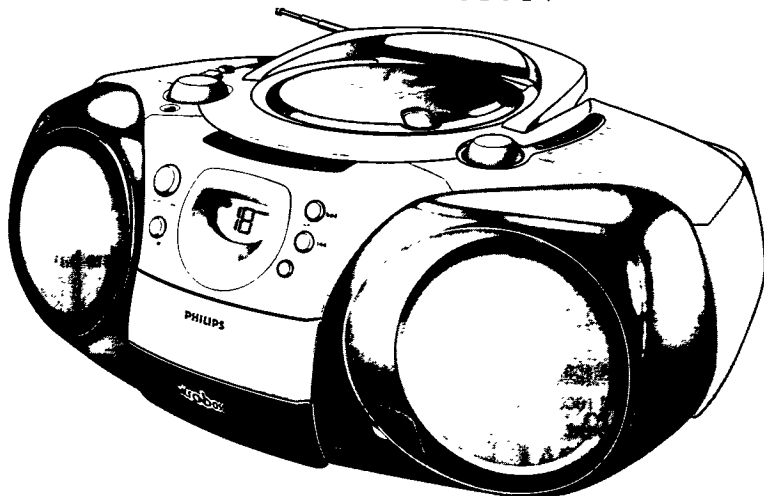

Instructions for use
Mode d'emploi
Instrucciones de manejo
Bedienungsanleitung
Gebruiksaanwijzing
Istruzioni per l'uso
Manual de utilização
Brugsanvisning
Bruksanvisning
Käyttöohje
Οδηγίες χρήσεως



PHILIPS

Important notes for users in the U.K.

Mains plug

This apparatus is fitted with an approved moulded 13 Amp plug. To change a fuse in this type of plug proceed as follows:

- Remove fuse cover and fuse
- Fix new fuse which should be a BS1362 5 Amp, A S T A or BSI approved type
- Refit the fuse cover.

If the fitted plug is not suitable for your socket outlets, it should be cut off and an appropriate plug fitted in its place.

If the mains plug contains a fuse, this should have a value of 5 Amp. If a plug without a fuse is used, the fuse at the distribution board should not be greater than 5 Amp.

Note: The severed plug must be disposed to avoid a possible shock hazard should it be inserted into a 13 Amp socket elsewhere.

How to connect a plug

The wires in the mains lead are coloured with the following code: blue = neutral (N), brown = live (L). As these colours may not correspond with the colour markings identifying the terminals in your plug, proceed as follows:

- Connect the blue wire to the terminal marked N or coloured black
- Connect the brown wire to the terminal marked L or coloured red
- Do not connect either wire to the earth terminal in the plug, marked E (or \oplus) or coloured green (or green and yellow)

Before replacing the plug cover, make certain that the cord grip is clamped over the sheath of the lead - not simply over the two wires. Copyright in the U.K.

Recording and playback of material may require consent. See Copyright Act 1956 and The Performer's Protection Acts 1958 to 1972.

(N) Norge

Advarsel: For a redusere faren for brann eller elektrisk stot, skal apparatet ikke utsettes for regn eller fuktighet.

Typeskilt finnes på apparatens underside.

Observer: Nettbryteren er sekundert innkopleet. Den innbygde nettdelen er derfor ikke frakopleet nettet så lenge apparatet er tilsluttet nettkontakten.

(I) Italia

DICHIARAZIONE DI CONFORMITÀ

Si dichiara che l'apparecchio AZ 2000 Philips risponde alle prescrizioni dell'art. 2 comma 1 del D.M. 28 Agosto 1995 n. 548.

Fatto a Eindhoven, il 08/05/98

Philips Sound & Vision
Philips, Glaslaan 2, SFF 10
5616 JB Eindhoven, The Netherlands

English 4

Français 12

Español 20

Deutsch 28

Nederlands 36

Italiano 44

Português 52

Dansk 60

Svenska 68

Suomi 76

Ελληνικά 84

English

Français

Español

Deutsch

Nederlands

Italiano

Português

Dansk

Svenska

Suomi

Ελληνικά

1

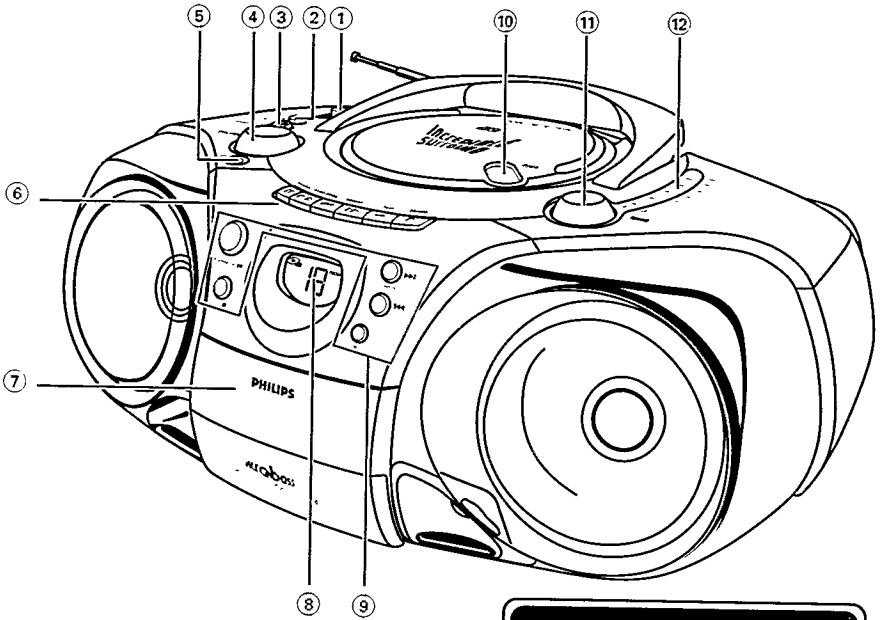

**CLASS 1
LASER PRODUCT**

2

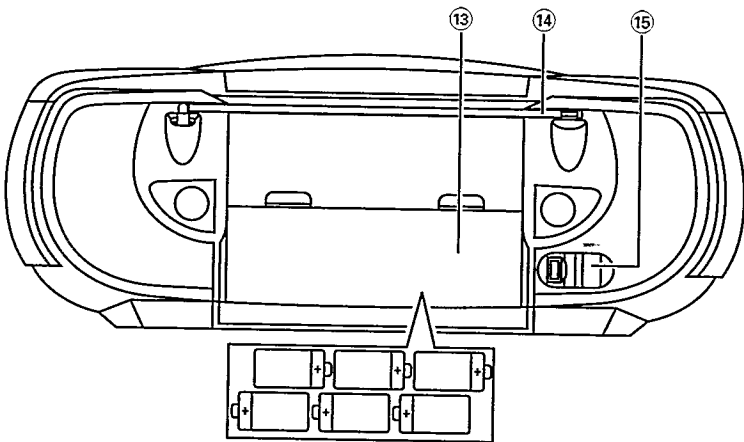

BOVEN- EN VOORKANT

- ① **Bronkeuzeschakelaar:**
BAND (MW/FM), CD, TAPE/OFF - om de geluidsbron/het golfgebied te kiezen, en ook om het apparaat uit te schakelen (**OFF**)
- ② **INCREDIBLE SURROUND** - om een overweldigend ruimtelijk stereogeluid te creëren
- ③ **Bas-toets** - voor een meer levendige basrespons: **ULTRA BASS, DYNAMIC BASS BOOST, OFF (uit)**
- ④ **VOLUME** - om het volume in te stellen
- ⑤ **3.5 mm aansluitbus** voor een hoofdtelefoon
Opmerking: - Als de hoofdtelefoon aangesloten is dan worden de luidsprekers uitgeschakeld.

CASSETTERECORDER:

- ⑥ **PAUSE II** - om het opnemen of afspelen te onderbreken
STOP•OPEN ■▲ - om het afspelen te beëindigen en het cassettevak te openen
SEARCH ◀◀ of ▶▶ - om de cassette versneld vooruit of achteruit te spoelen
PLAY ◀ - om het afspelen te starten
RECORD ● - om een opname te starten

BATTERIJEN

Als u het apparaat op een stopcontact kunt aansluiten, spaart u de batterijen. Trek het netsnoer uit het apparaat en uit het stopcontact voordat u batterijen gaat plaatsen.

Batterijen (los verkrijgbaar)

1. Open het batterijvak en plaats, zoals aangegeven, 6 batterijen van het type R20 of D-cellen.
2. Controleer of de batterijen stevig en correct op hun plaats zitten en sluit het batterijvak.
3. Verwijder de batterijen zodra zij leeg zijn of als zij lange tijd niet zullen worden gebruikt.
 - Door een onjuist gebruik van batterijen kan lekkage optreden wat kan leiden tot roestvorming in het batterijvak of tot scheurvorming in de batterijen. Let daarom op het volgende:
 - Gebruik geen verschillende soorten batterijen door elkaar, dus geen alkaline samen met zink-carbonaat batterijen.
 - Vervang steeds alle batterijen tegelijkertijd.

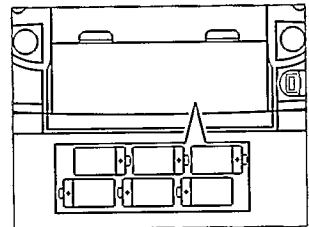

- ⑦ **Cassettevak CD-SPELER**
- ⑧ **CD Display** - geeft informatie over de cd-speler
- ⑨ **PLAY•PAUSE ▶II** - om het afspelen van een cd te starten of te onderbreken
STOP ■ - om het afspelen te beëindigen of om een programma te wissen
CD MODE - om een bepaalde manier van afspelen te kiezen bijvoorbeeld shuffle/repeat; om nummers te programmeren en om het programma te controleren
SEARCH ◀◀ of ▶▶ - om een vorige of volgende passage/nummer over te slaan of te zoeken
- ⑩ **OPEN** - om het cd-vak te openen / te sluiten

RADIO

- ⑪ **TUNING** - om af te stemmen op een radiozender.
- ⑫ **Afstemschaal**

ACHTERKANT

- ⑬ **Batterijklepje** - om het batterijvak te openen
- ⑭ **Telescoopantenne** - om de FM-ontvangst te verbeteren
- ⑮ **AC MAINS** - aansluitbus voor het netsnoer

NETSPANNING

1. Controleer of de aangegeven netspanning (op het typeplaatje aan de onderkant van het apparaat) overeenkomt met uw plaatselijke netspanning. Is dit niet het geval, raadpleeg dan uw leverancier of serviceorganisatie.
2. Heeft uw apparaat een spanningskiezer, stel deze dan in op de plaatselijke netspanning.
3. Verbind het netsnoer met de aansluiting MAINS van het apparaat en steek de netstekker in het stopcontact.
→Het apparaat is nu klaar voor gebruik.
4. Om de netvoeding volledig uit te schakelen moet u de netstekker uit het stopcontact trekken.
 - Verwijder het netsnoer om over te schakelen naar batterijvoeding of om het apparaat te beschermen bij hevig onweer.
 - Om overhitting van het apparaat te voorkomen is een beveiliging ingebouwd. Daardoor kan het heel uitzonderlijk gebeuren dat uw apparaat automatisch uitgeschakeld wordt. Schakel in zo'n geval de POWER-toets uit en laat het apparaat afkoelen voor u het opnieuw gebruikt.

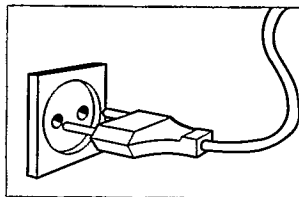

Recyclage

Wij hebben de hoeveelheid verpakkingsmateriaal zoveel mogelijk beperkt en ervoor gezorgd dat de verpakking gemakkelijk in drie materialen te scheiden is: karton (doos), polystyreenschuim (buffer) en polyethyleen (zakken, plasticfolie).

Opmerking: Uw apparaat bestaat uit materialen die door een gespecialiseerd bedrijf gerecycleerd kunnen worden. Informeer waar u verpakkingsmateriaal, lege batterijen en oude apparatuur voor recyclage kunt inleveren.

RADIO-ONTVANGST

1. Zet de bronkeuzeschakelaar op **MW/FM** om het gewenste golfgebied te kiezen.
2. Stem af op een zender met de TUNING-knop.
 - Voor **FM**, moet u de telescoopantenne uittrekken. Klap de antenne neer en draai deze. Als het signaal te sterk is (in de buurt van een zender), schuif dan de antenne in elkaar.
 - Voor **MW, (AM)** heeft het apparaat een ingebouwde antenne zodat de telescoopantenne niet nodig is. Richt de antenne door het hele apparaat te draaien.
3. Stel het geluid in met de knoppen **VOLUME, INCREDIBLE SURROUND** en **BASS**.
4. Zet de bronkeuzeschakelaar op **TAPE/OFF** (terwijl geen enkele cassettoets ingedrukt is) om de radio uit te zetten.

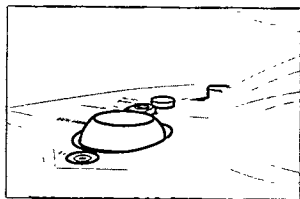

CD SPELER

DISPLAY-INFORMATIE VOOR DE CD-SPELER

- *Het totale aantal nummers:* als de speler stilstaat.
- *Het huidige nummer:* tijdens het spelen.
- **SHUFFLE/REPEAT-keuze:** als u de bijbehorende manier van afspelen gekozen heeft.
- **PROGRAM:** tijdens het programmeren verschijnt **P** ook kort als u een nummer programmeert.
- **NO:** geen cd/fout bij het gebruik van de cd-speler of probleem met de cd (zie 'Verhelpen van storingen').
- **E:** fout bij het gebruik van de cd-speler.
- **F:** programmeergeheugen is vol.

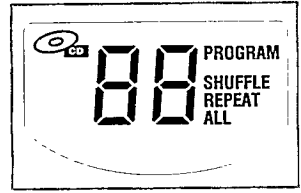

AFSPELEN VAN EEN CD

1. Zet de bronkeuzeschakelaar op **CD**.
2. Druk op **OPEN** op het cd-deksel om het cd-vak te openen.
3. Leg de cd in de speler met de bedrukte kant naar boven en druk zacht op het cd-deksel om het cd-vak te sluiten.
→ De cd-speler leest de inhoud van de cd en in het display verschijnt het totale aantal nummers.
4. Druk op **PLAY•PAUSE ►||** om het afspelen te starten.
5. Stel het geluid in met de knoppen **VOLUME, INCREDIBLE SURROUND** en **BASS**.
6. Wilt u het afspelen tijdelijk onderbreken, druk dan op **PLAY•PAUSE ►||**. Druk opnieuw op **PLAY•PAUSE ►||** om verder te gaan met afspelen.
→ In het display knippert het huidige nummer.
7. Druk op **STOP ■** om het afspelen van de cd te beëindigen.
8. Zet de bronkeuzeschakelaar op **TAPE/OFF** (terwijl geen enkele cassettoets ingedrukt is) om het apparaat uit te zetten.

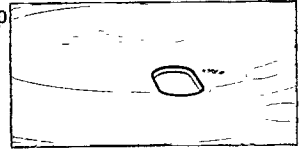

Opmerking: *Het afspelen van de cd stopt ook:*

- wanneer u het cd-vak opent;
- als u de bronkeuzeschakelaar op **MW/FM** of **TAPE/OFF** zet;
- aan het eind van de cd.

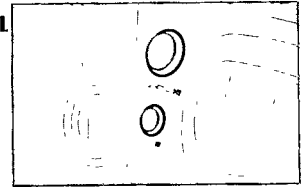

KIEZEN VAN EEN ANDER NUMMER

Tijdens het afspelen kunt u met de toetsen **SEARCH** een bepaald nummer kiezen.

1. Druk eenmaal op **SEARCH ►►** voor het volgende nummer, of druk net zo vaak tot het gewenste nummer in het display verschijnt.
Druk eenmaal op **SEARCH ◄◄** om terug te keren naar het begin van het huidige nummer.
Druk eenmaal op **SEARCH ◄◄** more than once for a previous track.
2. Heeft u een nummer gekozen terwijl de speler stilstaat (**STOP** of **PAUSE**) dan moet u op **PLAY•PAUSE ►||** drukken om het afspelen te starten.

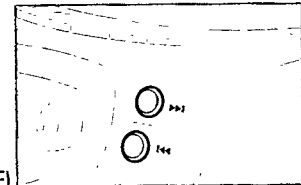

Zoeken naar een passage binnen een nummer

1. Houd **SEARCH ◄◄** of **SEARCH ►►** ingedrukt.
→ De cd wordt dan zachtjes en versneld afgespeeld.
2. Laat de toets **SEARCH** los zodra u de gewenste passage herkent.

Verschillende manieren van afspelen: SHUFFLE/REPEAT

Met de **CD MODE**-toets kunt u vier verschillende manieren van afspelen kiezen. U kunt de manier van afspelen ook kiezen of wijzigen tijdens het afspelen.

1. Druk tijdens het afspelen één of meerdere keren op **CD MODE** tot de gewenste manier in het display verschijnt.
 - SHUFFLE** - Alle nummer van de cd of van het programma worden in willekeurige volgorde afgespeeld.
 - SHUFFLE REPEAT ALL** - De cd of het programma wordt in willekeurige volgorde herhaald.
 - REPEAT** - Het huidige nummer wordt telkens opnieuw herhaald.
 - REPEAT ALL** - De hele cd of het programma wordt herhaald.
 → Tijdens het afspelen op één van deze 4 manieren kunt u met **SEARCH** ◀◀ of ▶▶ nummers overslaan.
2. Wilt u weer op de normale manier verder gaan met afspelen, druk dan op **CD MODE** tot in het display geen enkele manier van afspelen nog aangegeven wordt.
 - U kunt ook op **STOP** ■ drukken om het afspelen te beëindigen.

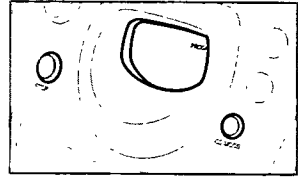

PROGRAMMEREN VAN CD-NUMMERS

U kunt in het totaal 20 nummers in de gewenste volgorde in het geheugen programmeren. U kunt elk nummer ook meer dan eens programmeren.

1. Kies terwijl de speler stilstaat het gewenste nummer met **SEARCH** ◀◀ of ▶▶
2. Zodra het gekozen nummer in het display verschijnt, drukt u eenmaal op **CD MODE** om het nummer vast te leggen.
 - In het display verschijnt kort 'P' en 'PROGRAM', gevolgd door het gekozen nummer.
3. Kies en programmeer op deze manier alle gewenste nummers.

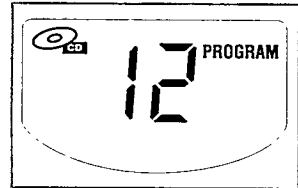

Controleren van een programma

- Houd terwijl de speler stilstaat de toets **CD MODE** gedurende één seconde of langer ingedrukt.
 - In het display verschijnen één voor één de nummers die u gekozen heeft.
- Druk op **PLAY•PAUSE** ▶|| om het afspelen van het programma te starten.

Wissen van een programma

U kunt een programma wissen door:

- het cd-vak te openen;
- de bronkeuzeschakelaar in een andere stand te zetten;
- tweemaal op **STOP** ■ te drukken tijdens het afspelen/terwijl de speler stilstaat.
- In het display verschijnt kort 'no' en 'program'; dit verdwijnt wanneer het programma gewist is.

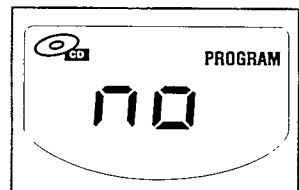

CASSETTERECORDER

AFSPELEN VAN EEN CASSETTE

1. Zet de bronkeuzeschakelaar op **TAPE/OFF**.
2. Druk op **STOP•OPEN** ■ ▲ om de cassettehouder te openen en plaats een cassette in de houder.
3. Sluit de cassettehouder.
4. Druk op **PLAY** ◀ om het afspelen te starten.
5. Stel het geluid in met de knoppen **VOLUME**, **INCREDIBLE SURROUND** en **BASS**.
6. Wilt u het afspelen tijdelijk onderbreken, druk dan op **PAUSE II**. Druk opnieuw op **PAUSE II** om verder te gaan met afspelen.
7. Met ◀◀ of ▶▶, kunt u de cassette in beide richtingen spoelen. Druk op **STOP•OPEN** ■ ▲ om het snelspoelen te beëindigen.
8. Druk op **STOP•OPEN** ■ ▲ om het afspelen te beëindigen.
→ De toetsen worden aan het eind van de cassette automatisch ontgrendeld behalve als u **PAUSE II** ingedrukt heeft.
9. Als de bronkeuzeschakelaar op **TAPE/OFF** staat en alle cassette-toetsen zijn ontgrendeld dan wordt het apparaat uitgeschakeld.

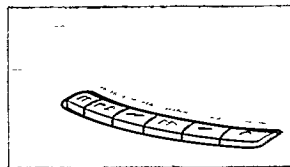

EEN CASSETTE OPNEMEN

- Opnemen is slechts geoorloofd als geen inbreuk wordt gemaakt op auteursrechten of andere rechten van derden.
- Deze recorder is niet geschikt voor het opnemen op **CHROME (IEC II)** of **METAL (IEC IV)** cassettes. Gebruik voor opnemen op deze recorder steeds **NORMAL cassettes (IEC I)** waarvan de nokjes niet zijn uitgebroken.
- Het regelen van het opnameniveau gebeurt automatisch. Als u de instellingen voor **VOLUME** of **DBB** verandert, heeft dit geen invloed op de opname.
- Tijdens de eerste en laatste 7 seconden van een cassette wordt er niets opgenomen, omdat dan de aanloopband de recorderkoppen passeert.
- Om te voorkomen dat u per ongeluk een opname wist, houdt u de cassettekant die u wilt beveiligen naar u toe en breekt u het linker nokje uit. Nu kunt u niet meer opnemen op deze cassettekant.

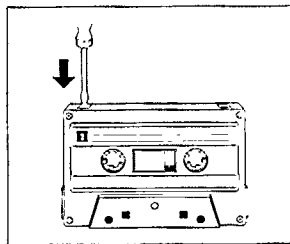

CD SYNCRO - OPNEMEN VAN EEN CD

1. Zet de bronkeuzeschakelaar op **CD**.
2. Plaats een cd in het apparaat en stel indien u dat wilt een programma samen.
3. Druk op **STOP•OPEN** ■ ▲ om de cassettehouder te openen.
4. Plaats een lege cassette in de houder.
5. Sluit de cassettehouder.
6. Druk op **RECORD** ● om de opname te starten.
 - Het cd-programma begint automatisch vanaf het begin te spelen. U hoeft de cd-speler niet afzonderlijk te starten.
7. Wilt u het opnemen tijdelijk onderbreken, druk dan op **PAUSE** II Druk opnieuw op **PAUSE** II om verder te gaan met opnemen.
8. Druk op **STOP•OPEN** ■ ▲ om het opnemen te beëindigen.

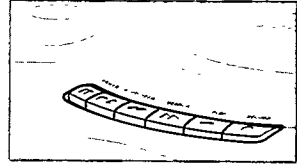

Kiezen en opnemen van een bepaalde passage binnen een nummer

1. Houd tijdens het afspelen de toets **SEARCH** ◀◀ of ▶▶ ingedrukt om de gewenste passage te kiezen.
2. Druk op **PAUSE** II om het afspelen van de cd bij de gekozen passage te onderbreken.
 - Het opnemen start vanaf dit punt wanneer u op **RECORD** ● drukt.

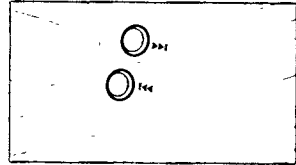

OPNEMEN VAN DE RADIO

1. Zet de bronkeuzeschakelaar op **MW/FM**.
2. Stem af op een radiozender (Zie **AFSTEMMEN OP EEN RADIOZENDER**).
3. Druk op **STOP•OPEN** ■ ▲ om de cassettehouder te openen en plaats een lege cassette in de houder.
4. Sluit de cassettehouder.
5. Druk op **RECORD** ● om de opname te starten.
6. Wilt u het opnemen tijdelijk onderbreken, druk dan op **PAUSE** II. Druk opnieuw op **PAUSE** II om verder te gaan met opnemen.
7. Druk op **STOP•OPEN** ■ ▲ om het opnemen te beëindigen.

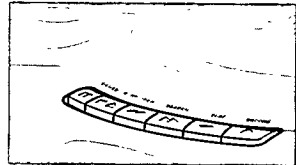

WAARSCHUWINGEN & ALGEMEEN ONDERHOUD

- Zet het apparaat op een stevige, vlakke ondergrond zodat het niet scheef staat.
- Zet het apparaat, de CD's, batterijen en cassettes nooit in de regen of in het zand en nooit in de volle zon of op andere plaatsen waar hoge temperaturen kunnen voorkomen, zoals bijv. bij verwarmingsapparaten of in auto's die in de zon staan geparkeerd.
- Dek het apparaat niet af. De versterker warmte produceert die goed moet kunnen ontsnappen. Zorg dus voor voldoende ventilatieruimte rond het apparaat, minimaal 15 cm.
- De mechanische onderdelen van de CD-speler en het cassette-deck zijn voorzien van zelfsmerende lagers en hoeven daarom niet geolief of gesmeerd te worden.
- Een licht met water bevochtigde zeemlederen lap volstaat voor het reinigen van de behuizing.
- Gebruik geen reinigingsmiddel dat alcohol, oplosmiddelen, ammoniak of schuurmiddelen bevat omdat dit de behuizing kan aantasten.

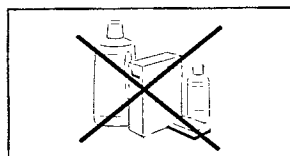
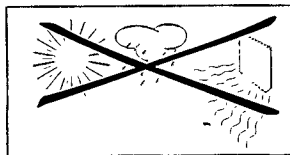

ONDERHOUD VAN DE CD-SPELER

- Raak de lens van de CD-speler nooit aan.
- De lens kan beslaan bij de overgang van een koude naar een warme ruimte en de CD-speler zal dan even niet starten. Na enkele minuten verdwijnt de condens vanzelf.
- U kunt de CD het eenvoudigst uit het doosje nemen door met één vinger in het midden te drukken terwijl u de CD optilt. Houd de CD's altijd bij de rand vast en berg ze na gebruik weer op in het doosje om krassen en stof te vermijden.
- Maak de CD schoon door met een zachte, pluisvrije doek vanuit het midden in een rechte lijn naar de rand te wrijven. Schoonmaakmiddelen kunnen de CD beschadigen.
- Schrijf nooit op een CD en plak er geen stickers op.

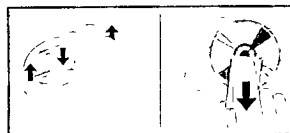

ONDERHOUD VAN DE RECORDER

Om verzekerd te zijn van een goede opname- en weergavekwaliteit verdient het aanbeveling om na elke 50 uur gebruik, of gemiddeld eens per maand, de onderdelen (A), (B) en (C) te reinigen. Gebruik een wattenstaafje, licht bevochtigd met wat alcohol, spiritus of een speciale reinigingsvloeistof voor de koppen.

- Druk op **STOP•OPEN** ■ ▲ en open de cassettehouder.
- Druk op **PLAY** ◀ en reinig de rubber aandrukrol (C).
- Druk dan op **PAUSE** II en reinig de tonas (B) en de recorderkoppen (A).
- Druk daarna op **STOP•OPEN** ■ ▲

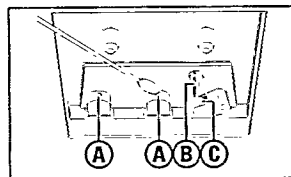

U kunt de recorderkoppen (A) ook reinigen door een reinigings-cassette eenmaal als een normale cassette af te spelen.

VERHELPEN VAN STORINGEN

Als zich een probleem voordoet, controleer dan eerst de punten op de onderstaande lijst voor u het apparaat ter reparatie aanbiedt. Kunt u het probleem niet oplossen aan de hand van deze aanwijzingen, raadpleeg dan uw leverancier of serviceorganisatie.

WAARSCHUWING: Probeer in geen geval zelf het apparaat te repareren want dan vervalt de garantie.

PROBLEEM

- *MOGELIJKE OORZAAK*
- OPLOSSING

Geen geluid/voeding

- *Het VOLUME staat te zacht.*
- Zet het VOLUME harder.
- *De hoofdtelefoon is aangesloten.*
- Haal de stekker van de hoofdtelefoon uit het apparaat.
- *Het netsnoer is niet goed aangesloten.*
- Sluit het netsnoer op de juiste manier aan.
- *De batterijen zijn leeg.*
- Vervang de batterijen door nieuwe.
- *De batterijen zijn verkeerd geplaatst.*
- Plaats de batterijen op de juiste manier.

Het display functioneert niet zoals het hoort/Het apparaat reageert op geen enkele toets

- *Elektrostatische ontlading.*
- Zet het apparaat uit, haal de stekker uit het stopcontact en sluit deze enkele seconden later weer aan.

Het afspelen van een cd lukt niet

- *De cd is beschadigd of vuil.*
- Vervang de cd of maak deze schoon, zie Onderhoud.
- *De lens van de laser is beslagen.*
- Wacht tot de lens geacclimatiseerd is.

De cd-speler slaat nummers over

- *De cd is beschadigd of vuil.*
- Vervang de cd of maak deze schoon.
- *De functie PROGRAM of SHUFFLE is ingeschakeld.*
- Zet de PROGRAM- of SHUFFLE-functie uit.

Slecht cassettegeluid

- *Stof en vuil op de koppen, enzovoort.*
- Maak cassette recorderonderdelen schoon, zie Onderhoud.
- *Het cassettype dat u gebruikt, is niet geschikt (METAL of CHROME).*
- Gebruik voor opnames een NORMAL-cassette (IEC I).

Het opnemen lukt niet

- *De cassettenokjes zijn uitgebroken.*
- Plak een stukje plakband over de opening heen.

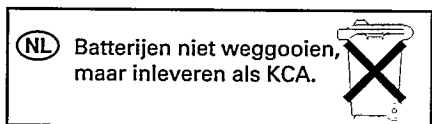

**Dit apparaat voldoet aan de radio-ontstoringseisen van de Europese Unie.
Het typeplaatje bevindt zich op de onderkant van het apparaat.**

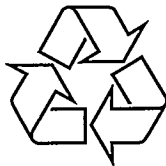

Meet PHILIPS at the internet:

<http://www.philips.com>