

PHILIPS

AZ 2000 Portable CD Radio Recorder

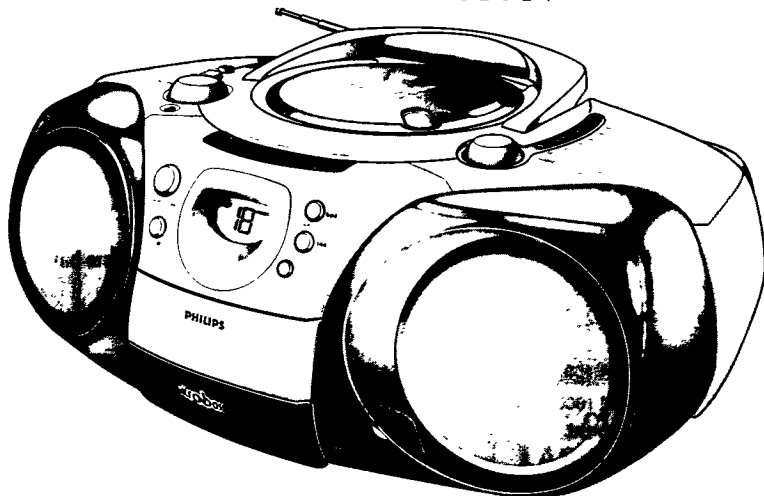

Instructions for use
Mode d'emploi
Instrucciones de manejo
Bedienungsanleitung
Gebruiksaanwijzing
Istruzioni per l'uso
Manual de utilização
Brugsanvisning
Bruksanvisning
Käyttöohje
Οδηγίες χρήσεως



PHILIPS

Important notes for users in the U.K.

Mains plug

This apparatus is fitted with an approved moulded 13 Amp plug. To change a fuse in this type of plug proceed as follows:

- Remove fuse cover and fuse
- Fix new fuse which should be a BS1362 5 Amp, A S T A or BSI approved type
- Refit the fuse cover.

If the fitted plug is not suitable for your socket outlets, it should be cut off and an appropriate plug fitted in its place.

If the mains plug contains a fuse, this should have a value of 5 Amp. If a plug without a fuse is used, the fuse at the distribution board should not be greater than 5 Amp.

Note: The severed plug must be disposed to avoid a possible shock hazard should it be inserted into a 13 Amp socket elsewhere.

How to connect a plug

The wires in the mains lead are coloured with the following code: blue = neutral (N), brown = live (L). As these colours may not correspond with the colour markings identifying the terminals in your plug, proceed as follows:

- Connect the blue wire to the terminal marked N or coloured black
- Connect the brown wire to the terminal marked L or coloured red
- Do not connect either wire to the earth terminal in the plug, marked E (or \perp) or coloured green (or green and yellow)

Before replacing the plug cover, make certain that the cord grip is clamped over the sheath of the lead - not simply over the two wires. Copyright in the U.K.

Recording and playback of material may require consent. See Copyright Act 1956 and The Performer's Protection Acts 1958 to 1972.

(N) Norge

Advarsel: For a redusere faren for brann eller elektrisk stot, skal apparatet ikke utsettes for regn eller fuktighet.

Typeskilt finnes på apparatens underside.

Observer: Nettbryteren er sekundert innkopleet. Den innbygde nettdelen er derfor ikke frakopleet nettet så lenge apparatet er tilsluttet nettkontakten.

(I) Italia

DICHIARAZIONE DI CONFORMITÀ

Si dichiara che l'apparecchio AZ 2000 Philips risponde alle prescrizioni dell'art. 2 comma 1 del D.M. 28 Agosto 1995 n. 548.

Fatto a Eindhoven, il 08/05/98

Philips Sound & Vision
Philips, Glaslaan 2, SFF 10
5616 JB Eindhoven, The Netherlands

English 4

Français 12

Español 20

Deutsch 28

Nederlands 36

Italiano 44

Português 52

Dansk 60

Svenska 68

Suomi 76

Ελληνικά 84

English

Français

Español

Deutsch

Nederlands

Italiano

Português

Dansk

Svenska

Suomi

Ελληνικά

1

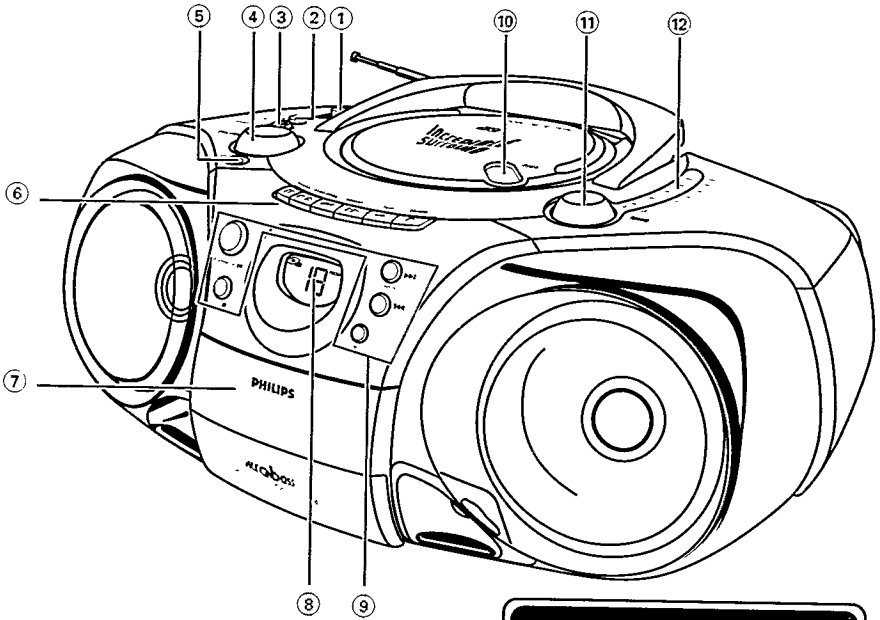

**CLASS 1
LASER PRODUCT**

2

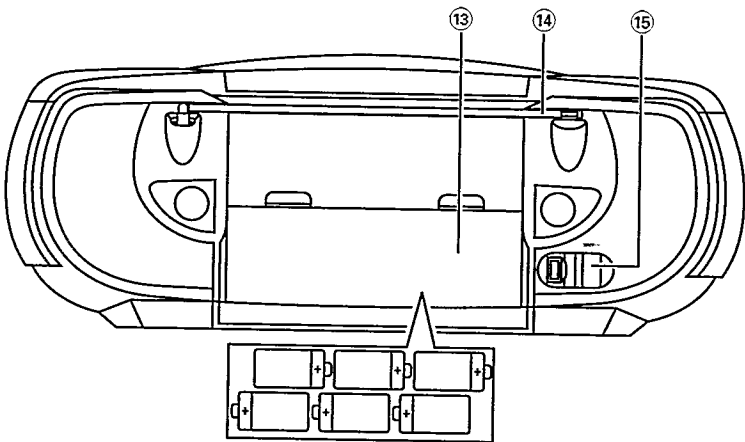

YLÄ- JA ETUPANEELI

- ① **Lähteen valitsin:**
BAND (MW/FM), CD, TAPE/OFF-
ääni/radioaaltoaikan lähteen valitsin ja
myös virtakytkin (**OFF**)
- ② **INCREDIBLE SURROUND** - stereo-
efektilatehosteen luomiseksi
- ③ **Bass control** - Eloisamman matalien äänten
palautteen valitsemiseksi: **ULTRA BASS,**
DYNAMIC BASS BOOST, OFF (FOISSA PAALTA)
- ④ **VOLUME** - Äänenvoimakkuustason
säätämiseksi
- ⑤ **3.5 mm stereokuulokeliiitin**
Huom: – Kuulokkeiden liittäminen kytkee irti
kaiuttimet.

KASETTINAUHURI:

- ⑥ **PAUSE II** - nauhoituksen tai toiston
keskeyttämiseksi
STOP•OPEN ■ ▲ - nauhan pysäyttämiseksi
tai kasettipesän avaamiseksi
SEARCH ◀◀ tai ▶▶ - nauhan pikakelaamiseksi
eteenpäin/taaksepäin
PLAY ◀ - toiston käynnistämiseksi
RECORD ● - Nauhoituksen käynnistämiseksi.
- ⑦ **Kasettipesä**

PARISTOT

Aina kun mahdollista käytä virtalähdettä, jos haluat pidentää paristojen
kestoa. Varmista, että olet irrottanut virtalähdekoskettimen laitteesta ja
seinärasiasista ennen paristojen asennusta.

Paristot (valinnainen lisävaruste)

1. Avaa paristolokero ja asenna kuvan osoittamalla tavalla kuusi
paristoa, tyyppi R20 tai D-soluiset.
 2. Sulje lokeron kansi varmistaen samalla, että paristot ovat tukevasti
ja asianmukaisesti paikoillaan.
 3. Poista tyhjentyneet paristot ja poista paristot myös, jos niitä ei tulla
käyttämään pitkään aikaan.
- Paristojen käyttö väärällä tavalla voi aiheuttaa elektrolyyttivuotoa ja
syövyttää lokeron tai aiheuttaa paristojen purkauksen. Tämän
välttämiseksi:
- Älä sekoita eri paristotyyppjä keskenään, esim.
alkali- ja sinkkikarbonaattiparistoja.
 - Uusia paristoja asennettaessa vaihda kaikki paristot samaan
aikaan.

**Kaikkissa paristoissa on kemiallisia aineksia ja siksi ne on
kävitetävä asianmukaisella tavalla.**

CD-SOITIN

- ⑧ **CD-näyttö** - CD-soittimen toimintojen
esittämiseksi
- ⑨ **PLAY•PAUSE ▶II** - CD-soittimen toiston
käynnistämiseksi tai keskeyttämiseksi
STOP ■ - toiston pysäyttämiseksi tai
ohjelman ylipyyhkimiseksi
CD MODE - erilaisen toistotilan
valitsemiseksi, esim. **SHUFFLE/UUDELLLEENTOISTO,**
ohjelmoimiseksi ja ohjelmoitujen
kappalenumeroiden tarkistamiseksi
SEARCH ◀◀ tai ▶▶ - tietyn
kohdan/kappaleen ylihyppäämiseksi tai
hakemiseksi taakse- tai eteenpäin
- ⑩ **OPEN** - levy pesän avaamiseksi/sulkemiseksi

RADIO

- ⑪ **TUNING** - radiokanaville virittämiseksi
⑫ **Virityksen osoitin**

TAKAPANEELI

- ⑬ **Paristolokeron kansi** - paristolokeron
avaamiseksi
- ⑭ **Kokoontaitettava antenni** - FM-
vastaanoton parantamiseksi
- ⑮ **AC MAINS** - Virtajohdon liitin

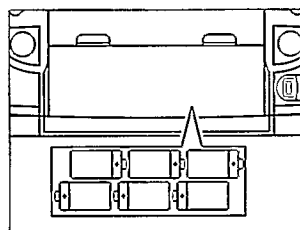

VAIHTOVIRTA (AC)

1. Tarkista, vastaako tyyppilaatan (laitteen pohjassa) osoittama virtajännite paikallista virtajännitettä. Jos näin ei ole, ota yhteys myyntiedustajaan tai huolto-organisaatioon.
2. Jos järjestelmä on varustettu jänniteenvalitsimella, aseta se paikallista verkkojännitettä vastaavan arvon kohdalle.
3. Liitä virtajohto laitteen ja seinärasian virtalähteeseen.
→ Laite on nyt valmis käytettäväksi.

Huom Toiminnanvalitsin on kytketty toisiopuolelle, eikä se kytke laitetta irti sähköverkosta. Sisäänrakennettu verkko-osa on kytketty sähköverkkoon aina silloin, kun pistoke on pistorasiassa.

- Ylikuumentumisen ehkäisemiseksi tässä laitteessa on sisäänrakennettu suojaajiiri. Sen ansiosta laite saattaa kytkeytyä pois toiminnasta ääriolosuhteissa. Mikäli näin tapahtuu, vapauta virtakytkin ja anna laitteen jäähtyä ennen, kuin jatkat sen käyttöä.

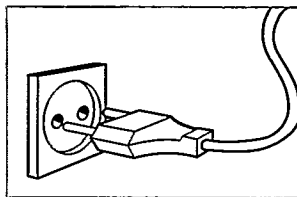

Ympäristönsuojelutietoja

Pakkauksesta on jätetty pois kaikki tarpeeton pakkausmateriaali. Tuotteen valmistaja on tehnyt kaikkensa pakatakseen laitteen siten, että pakkaukseen käytetyt kolme materiaalityyppiä voidaan helposti erottaa toisistaan: pahvi (laatikko), solupolystyreeni (suojakappale) ja polyeteeni (pussit, suojaava vaahtomuovilevy).

Tämän tuotteen valmistusaineet ovat kierrätyskelpoisia, mikäli tuotteen purkamisen suorittaa tehtävään erikoistunut huoltoliike. Noudata pakkausmateriaalien, kuluneiden paristojen ja vanhojen laitteiden poistossa ympäristönsuojelumääräyksiä.

RADION VASTAANOTTO

1. Halutun kanavan aaltokaistan valitsemiseksi aseta lähdevalitsin asentoon **MW/FM**.
2. Viritä radiokanavalle käyttämällä apuna viritysnuppia.
 - Haluttaessa **FM**, vedä taitettava antenni täyteen pituuteensa.
Kallistele ja kääntelee antennia. Vähennä sen pituutta, jos signaali on liian voimakas (hyvin lähelle lähetintä).
 - **MW, (AM)** lähetystä varten laite on varustettu sisäänrakennetulla antennilla, joten kokoon taitettavaa antennia ei tarvita. Suunnista antenni kääntämällä koko laitetta.
3. Säädä ääni käyttämällä säätimiä **VOLUME, INCREDIBLE SURROUND** ja **BASS**.
4. Radion sammuttamiseksi säädä lähdevalitsin asentoon **TAPE/OFF** (kasettipainikkeiden ollessa vapautettuina).

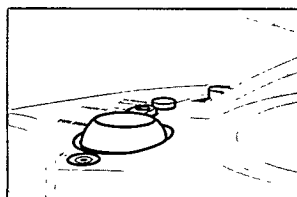

CD-SOITIN

CD-SOITTIMEN MERKKINÄYTÖT

- **Kappaleiden kokonaismäärä:** pysäytystilassa.
- **Nykyisen kappaleen numero:** CD-levyn toiston aikana
- **SHUFFLE/UUDELEENTOISTOTILAT:** kyseisen tilan ollessa aktivoituna.
- **PROGRAM:** Kun aktivoitu **P** ilmestyy näyttöön myös kappaletta tallennettaessa.
- **NO:** ei levyä/ virhe CD-soittimen toiminnassa tai CD-soittimen yhteydessä (katso Vianhaku).
- **E:** virhe CD-soittimen toiminnassa.
- **F:** ohjelman muisti täynnä.

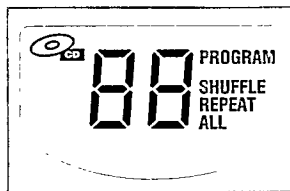

CD-LEVYN TOISTO

1. Aseta lähdevalitsin asentoon **CD**.
2. CD-levyepesän avaamiseksi paina **OPEN** CD levyepesän kannella.
3. Aseta CD-levy niin että tekstipuoli on ylöspäin ja sulje CD-levyepesä kevyesti kannatta painamalla.
→ CD-soitin skannaa CD-levyn sisällön ja näyttöön ilmestyy kappaleiden kokonaismäärä.
4. Paina **PLAY•PAUSE ►II** toiston käynnistämiseksi.
5. Säädä ääni käyttämällä säätimiä **VOLUME, INCREDIBLE SURROUND** ja **BASS**.
6. Toiston keskeyttämiseksi paina **PLAY•PAUSE ►II**. Toiminnan käynnistämiseksi paina uudelleen **PLAY•PAUSE ►II**
→ Nykyisen kappaleen numero vilkkuu näytössä.
7. CD-levyn toiston pysäyttämiseksi paina **STOP ■**
8. Laitteen sammuttamiseksi aseta lähdevalitsin asentoon **TAPE/OFF** (kasettipainikkeiden ollessa vapautettuina).

Huom: CD-levyn toisto pysähtyy myös, jos.

- CD-levyepesä on avattu;
- lähdevalitsin on asennossa **MW/FM** tai **TAPE/OFF**;
- CD on toistettu loppuun.

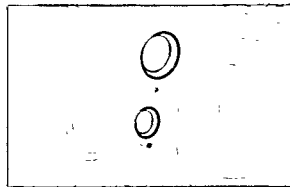
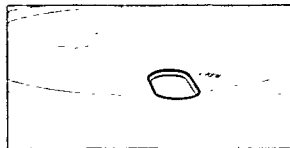

ERI KAPPALEEN VALINTA

Toiston aikana voit käyttää **SEARCH**-näppäimiä tietyn kappaleen valitsemiseksi.

1. Paina kerran **SEARCH ►►** halutessasi toistaa seuraavan kappaleen tai paina sitä toistuvasti, kunnes näyttöön ilmestyy halutun kappaleen numero.
Paina kerran **SEARCH ◄◄** nykyisen kappaleen alkuun palaamiseksi.
Paina **SEARCH ◄◄** yhtä kertaa useammin edellisen kappaleen valitsemiseksi.
2. Jos olet valinnut kappaleen numeron pysäytys- tai taukoasennossa, sinun on painettava **PLAY•PAUSE ►II** toiston käynnistämiseksi.

Kappaleessa olevan tietyn kohdan haku

1. Paina ja pidä painettuna **SEARCH ◄◄** tai **►►**.
→ CD-levyä toistetaan nopeasti ja alhaisella äänenvoimakkuudella.
2. Kun tunnistat haluamasi kohdan, vapauta **SEARCH**-painike.

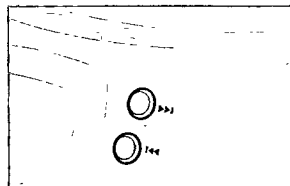

Erilaisia toistotiloja: SHUFFLE/REPEAT

Painike CD MODE mahdollistaa 4 erilaisen toistotilan valitsemisen. Tiloja voidaan valita tai muuttaa toiston aikana.

1. Valitse toiston aikana haluttu toistotila painamalla kerran tai useammin **CD MODE**, kunnes haluttu toistotila ilmestyy näyttöön.

SHUFFLE - Kaikki kappaleet tai ohjelma soitetään satunnaisessa järjestyksessä.

SHUFFLE REPEAT ALL - Toistaa koko CD-levyn tai ohjelman satunnaisessa järjestyksessä.

REPEAT - Toistaa jatkuvasti nykyistä kappaletta.

REPEAT ALL - Toistaa koko CD-levyn tai ohjelman.

→ Voit käyttää painikkeita **SEARCH** ◀◀ tai ▶▶ kappaleiden ylhäyttämiseksi CD MODE -toiston aikana.

2. Normaaliin toistoon palaamiseksi paina **CD MODE**, kunnes erilaiset SHUFFLE/REPEAT tilat eivät enää ole esillä näytössä.

→ Voit myös painaa **STOP** ■ toistotilasta poistumiseksi.

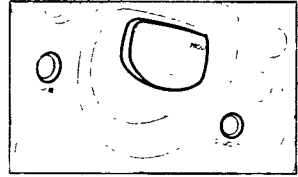

KAPPALENUMEROIDEN OHJELMOINTI

Pystyt tallentamaan enintään 20 kappaletta haluttuun järjestykseen. Voit halutessasi tallentaa minkä tahansa kappaleen yhtä kertaa useammin.

1. Oltaessa pysäytysasennossa paina **SEARCH** ◀◀ tai ▶▶ tuomaan esille haluamasi kappale.

2. Heti kun valitsemasi kappaleen numero ilmestyy näyttöön paina kerran **CD MODE** kappaleen tallentamiseksi.

→ Näyttöön ilmestyy hetkeksi 'P' ja 'PROGRAM', minkä jälkeen näyttöön ilmestyy valitsemasi kappaleen numero.

3. Valitse ja tallenna kaikki halutut kappaleet tällä tavalla.

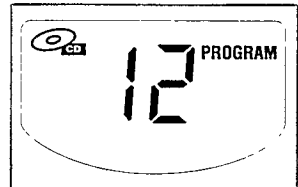

Asettamasi ohjelman tarkistus

• Oltaessa pysäytysasennossa paina ja pidä painettuna painiketta **CD MODE** yhden tai useamman sekunnin ajan.

→ Näyttö esittää kaikki tallennetut kappaleennumerot kunkin vuorollaan.

• Käynnistä ohjelmasi toisto painamalla **PLAY•PAUSE** ▶▶

Ohjelman ylipyhyhintä

Voit ylipyyhkiä muistin sisällön seuraavalla tavalla:

– painamalla CD-levypesän auki;

– siirtämällä lähdevalitsimen asentoa;

– painamalla kahdesti **STOP** ■ toiston aikana / pysähdysasennossa.

• Näyttöön ilmestyy hetkeksi 'no' ja ohjelma, joka häviää näytöstä ohjelma peruutettaessa.

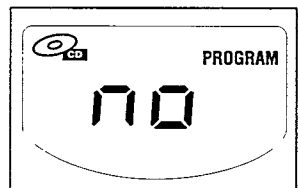

KASETTINAUHURI

KASETIN TOISTO

1. Aseta lähdevalitsin asentoon **TAPE/OFF**.
2. Paina **STOP•OPEN** ■ ▲ kasettipesän avaamiseksi ja kasetin asettamiseksi.
3. Sulje kasettipesä.
4. Paina **PLAY** ◀ toiston käynnistämiseksi.
5. Säädä ääni käyttämällä säätimiä **VOLUME, INCREDIBLE SURROUND** ja **BASS**.
6. Toiston keskeyttämiseksi paina **PAUSE II**. uudelleenkäynnistäminen tapahtuu painamalla painiketta uudelleen.
7. Painamalla ◀◀ tai ▶▶, on mahdollista pikakelata nauha jompaankumpaan suuntaan. Pikakelaus pysäytetään painamalla **STOP•OPEN** ■ ▲
8. Nauhan pysäyttämiseksi paina **STOP•OPEN** ■ ▲
→ Painikkeet vapautuvat automaattisesti nauhan lopussa paitsi kun on aktivoitu **PAUSE II**.
9. Lähdevalitsimen ollessa asennossa **TAPE/OFF** laite kytkeytyy irti, kun on vapautettu kaikki painikkeet.

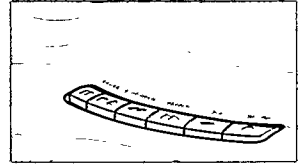

KASETIN ÄÄNITYS

- Äänitys on sallittua vain, jos ei loukata yksinoikeuksia tai muita kolmannen osapuolen oikeuksia.
- Tämä dekki ei sovi **CHROME (IEC II)** tai **METAL (IEC IV)** -tyyppisten kasettien äänitykseen. Äänityksessä on käytettävä **NORMAALI**-tyyppisiä kasetteja (**IEC I**), joiden kielekkeitä ei ole murrettu.
- Äänitystaso asetetaan automaattisesti. Säätöjen **VOLUME** ja **DBB** asetus ei vaikuta käynnissä olevaan äänitykseen.
- Äänittämistä ei tapahtu ensimmäisten seitsemän sekunnin aikana, kun nauhan alkuosa kulkee äänityspäiden ohi.
- Vahingossa tapahtuvan äänityksen ylipyyhkimisen estämiseksi pidä suojattavaksi tarkoitettu kasettipuoli itseäsi kohti ja murra vasemmanpuolinen kieleke. Nyt tämän puolen äänittäminen ei ole enää mahdollista.

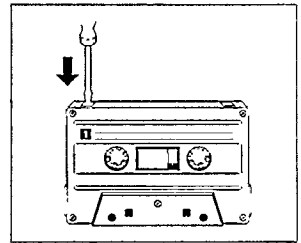

SYNKROKÄYNNISTEINEN CD-LEVYNAUHOITUS

1. Aseta lähdevalitsin asentoon **CD**.
2. Aseta CD-levy ja ohjelmoi kappalenumerot haluttaessa.
3. Paina **STOP•OPEN** ■ ▲ kasettipesän avaamiseksi.
4. Aseta tyhjä kasetti paikalleen.
5. Sulje kasettipesä.
6. Paina **RECORD** ● nauhoituksen käynnistämiseksi.
→ CD-ohjelman toisto käynnistyy automaattisesti ohjelman alusta. Ei ole välttämätöntä käynnistää CD-soitinta erikseen.
7. Haluttaessa lyhyt keskeytys paina **PAUSE II**. Nauhoituksen käynnistämiseksi paina uudelleen **PAUSE II**.
8. Nauhoituksen pysäyttämiseksi paina **STOP•OPEN** ■ ▲

Tietyn kappaleen sisällä olevan kohdan valitsemiseksi ja nauhoittamiseksi

1. Paina ja pidä painettuna toiston aikana painiketta **SEARCH** button ◀◀ tai ▶▶ kyseisen kohdan hakemiseksi.
2. Paina **PAUSE II** tauon saamiseksi CD-soittimella valitulla kohdalla.
→ Nauhoitus alkaa tarkkaan kappaleen tästä pisteestä painaessasi **RECORD** ●

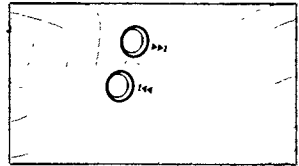
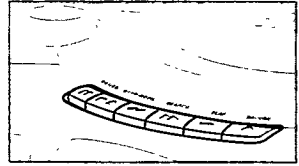

NAUHOITUS RADIOSTA

1. Aseta lähdevalitsin asentoon **MW/FM**.
2. Viritä halutulle radiokanavalle käyttämällä. (Katso jaksoa **RADIOVASTAANOTTO**).
3. Paina **STOP•OPEN** ■ ▲ kasettipesän avaamiseksi ja aseta tyhjä kasetti pesään.
4. Sulje kasettipesä.
5. Paina **RECORD** ● nauhoituksen käynnistämiseksi.
6. Nauhoitus uudelleenkäynnistetään painamalla uudelleen **PAUSE II**.
7. Nauhoituksen pysäyttämiseksi paina **STOP•OPEN** ■ ▲

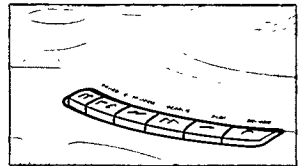

VAROITIMET & YLEISET HUOLTOTOIMET

- Aseta laite kovalle ja tasaiselle pinnalle niin että se ei pääse kallistumaan.
- Älä jätä laitetta, CD-levyjä, paristoja tai kasetteja alttiiksi kosteudelle, sateelle, hiekalle, suoralle auringonvalolle tai paikkoihin, joiden lämpötila voi olla korkea, kuten lämmityslaitteiden läheisyyteen tai aurinkoon pysäköityyn autoon.
- Älä peitä laitetta, sillä vahvistin tuottaa lämpöä, jonka päästävä haihtumaan vapaasti; varmista näin ollen, että laitteen ympärillä on riittävä ilmanvaihto. Ympäristöön on jätettävä tilaa vähintään 15 cm:n etäisyydelle.
- CD-soittimen mekaanisissa osissa ja kasettidekissä on itsevoitelevia laakereita; sitä ei saa öljytä eikä voidella.
- Riittää kun kotelo pyyhitään vedellä hiukan kostutetulla nahkapalaselalla.

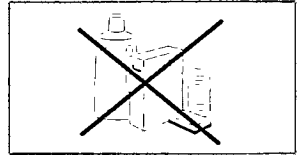
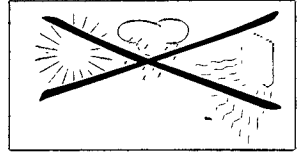

CD-SOITTIMEN HUOLTO

- Älä milloinkaan koske CD-soittimen linssiin.
- Linssi voi sumuttua, jos CD-soitin siirretään kylmästä lämpimään. CD-soitin ei käynnisty. Vie jonkin verran aikaa ennen kuin soitin mukautuu ympäröivään lämpötilaan.
- Kun haluat ottaa CD-levyn esiin kotelostaan, paina keskiötä ja nosta levyä samalla. Nosta levy aina vain sen reunaan tarttuen. Pane CD-levy käytön jälkeen takaisin koteloon suojataksesi sen pölyltä ja naarmuuntumiselta.
- Puhdista CD-levy pyyhkimällä se suorassa linjassa keskiöstä reunaa kohti. Käytä puhdistukseen pehmeää, nukatonta liinaa. Älä käytä puhdistusaineita, sillä ne saattavat vahingoittaa levyä.
- Älä koskaan kirjoita mitään CD-levyyn tai kiinnitä siihen tarroja.

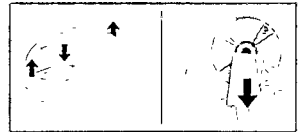

NAUHURIN HUOLTO

Hyvän äänityksen ja toiston laadun varmistamiseksi puhdista osat (A), (B) ja (C) joka 50. käyttötunti tai keskimäärin kerran kuukaudessa. Käytä puhdistukseen sprillä tai erityisellä äänityspäiden puhdistusnesteellä kostutettua pumpulipuikkoa.

- Paina **PLAY** ◀ ja puhdista kiristysrulla (C).
- Paina sen jälkeen **PAUSE** || ja puhdista kela (B) ja päät (A).
- Paina puhdistuksen jälkeen **STOP•OPEN** ■ ▲.

Päiden (A) puhdistus voidaan myös suorittaa toistamalla puhdistuskasetti yhden kerran.

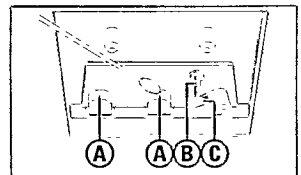

Vian ilmetessä tarkista ensin seuraavana luetellut seikat ennen laitteen viemistä korjattavaksi. Jos et saa korjattua ongelmaa näiden neuvojen avulla, ota yhteys myyntiedustajaan tai huoltokeskukseen

VAROITUS: *Älä missään tapauksessa ryhdy suorittamaan laitteen korjausta itse, muuten takuu ei ole voimassa.*

ONGELMA

- MAHDOLLINEN SYY
- KORJAUSTOIMENPIDE

Ei ääntä/virtaa

- *VOLUME ei ole säädetty asianmukaiseksi.*
- Säädä VOLUME.
- *Kuulokkeet ovat kytkettyinä.*
- Kytke kuulokkeet irti.
- *Virtajohto ei ole kytketty kunnolla.*
- Kytke AC-virtajohto kunnolla.
- *Paristot ovat tyhjentyneet.*
- Asenna uudet paristot.
- *Paristoja ei ole asennettu kunnolla.*
- Asenna paristot kunnolla.

Näyttö ei toimi asianmukaisella tavalla/ Ei reagointia säätimiä säädettäessä

- *Sähköstaattinen purkaus.*
- Sammuta laitteen virta, irrota virtajohto koskettimesta ja uudelleenkytke muutaman sekunnin kuluttua.

CD-levyn toisto ei toimi

- *CD on naarmuuntunut pahasti tai se on likainen.*
- Vaihda tai puhdista, katso jaksoa Huolto.
- *Laserlinssi höyrystynyt.*
- Odota, kunnes linssi on tottunut ympäröivään lämpötilaan.

Luokan 1 laserlaite

Varoitus! Laitteen käyttäminen muulla kuin tässä käyttöohjeessa mainitulla tavalla saattaa altistaa käyttäjän turvallisuusluokan 1 ylittävälle näkymättömälle säteilylle. Oikeus muutoksiin varataan. Laite ei saa olla alttiina tippu- ja roiskevedelle.

Tämä tuote on Euroopan unionin asettamien radiohäiritäätöä koskevien säännöksiin mukainen. Tyypikilpi löytyy laitteen pohjaosasta.

CD hyppää kappaleiden yli

- *CD-levy on vaurioitunut tai likainen.*
- Vaihda tai puhdista CD-levy.
- *SHUFFLE tai PROGRAM on aktiivinen.*
- Poistu SHUFFLE/PROGRAM-tilasta/tiloista.

Heikkotasoinen kasetin ääni

- *Pyyhi pöly ja lika kasettipäistä jne.*
- Puhdista dekin osat jne., katso huoltotoimia.
- *Käytössä yhteensopimattomia kasettityyppejä (METAL tai CHROME).*
- Käytä vain tyyppiä NORMAL (IEC I)
- nauhoitusta varten.

Nauhoitus ei toimi

- *Kasetin suojaliuska/liuskat ovat mahdollisesti murtuneet.*
- Aseta pala teippiä peittämään puuttuvan liuskan jättämä aukko.

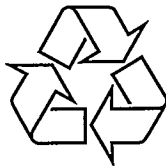

Meet PHILIPS at the internet:

<http://www.philips.com>