

PHILIPS

AZ 2000 Portable CD Radio Recorder

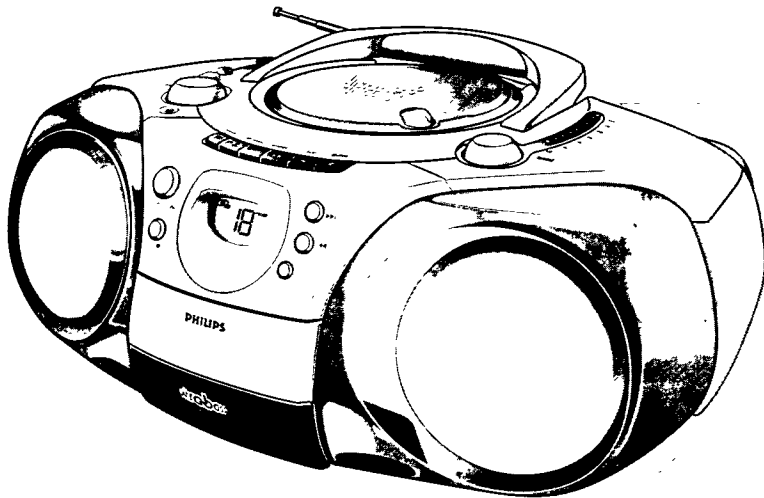

Instructions for use
Mode d'emploi
Instrucciones de manejo
Bedienungsanleitung
Gebruiksaanwijzing
Istruzioni per l'uso
Manual de utilização
Brugsanvisning
Bruksanvisning
Käyttöohje
Οδηγίες χρήσεως



PHILIPS

Important notes for users in the U.K.

Mains plug

This apparatus is fitted with an approved moulded 13 Amp plug. To change a fuse in this type of plug proceed as follows:

- Remove fuse cover and fuse
- Fix new fuse which should be a BS1362 5 Amp, A.S.T.A. or BSI approved type
- Refit the fuse cover

If the fitted plug is not suitable for your socket outlets, it should be cut off and an appropriate plug fitted in its place.

If the mains plug contains a fuse, this should have a value of 5 Amp. If a plug without a fuse is used, the fuse at the distribution board should not be greater than 5 Amp.

Note: The severed plug must be disposed to avoid a possible shock hazard should it be inserted into a 13 Amp socket elsewhere.

How to connect a plug

The wires in the mains lead are coloured with the following code: blue = neutral (N), brown = live (L). As these colours may not correspond with the colour markings identifying the terminals in your plug, proceed as follows:

- Connect the blue wire to the terminal marked N or coloured black
- Connect the brown wire to the terminal marked L or coloured red
- Do not connect either wire to the earth terminal in the plug, marked E (or ⚡) or coloured green (or green and yellow)

Before replacing the plug cover, make certain that the cord grip is clamped over the sheath of the lead - not simply over the two wires. Copyright in the U.K. Recording and playback of material may require consent. See Copyright Act 1956 and The Performer's Protection Acts 1958 to 1972.

N Norge

Advarsel: For å redusere faren for brann eller elektrisk støt, skal apparatet ikke settes for regn eller fuktighet.

Typeskilt finnes på apparatens underside.

Observer: Nettbryteren er sekundært innkopleet. Den innebygde nettdelen er derfor ikke frakopleet nettet så lenge apparatet er tilsluttet nettkontakten.

I Italia

DICHIARAZIONE DI CONFORMITA'

Si dichiara che l'apparecchio AZ 2407 Philips risponde alle prescrizioni dell'art. 2 comma 1 del D. M. 28 Agosto 1995 n. 548.

Fatto a Eindhoven, il 22/05/1998

Philips Sound & Vision
Philips, Glaslaan 2, SFF 10
5616 JB Eindhoven, The Netherlands

English 4

English

Français 12

Français

Español 20

Español

Deutsch 28

Deutsch

Nederlands 36

Nederlands

Italiano 44

Italiano

Português 52

Português

Dansk 60

Dansk

Svenska 68

Svenska

Suomi 76

Suomi

Ελληνικά 84

Ελληνικά

1

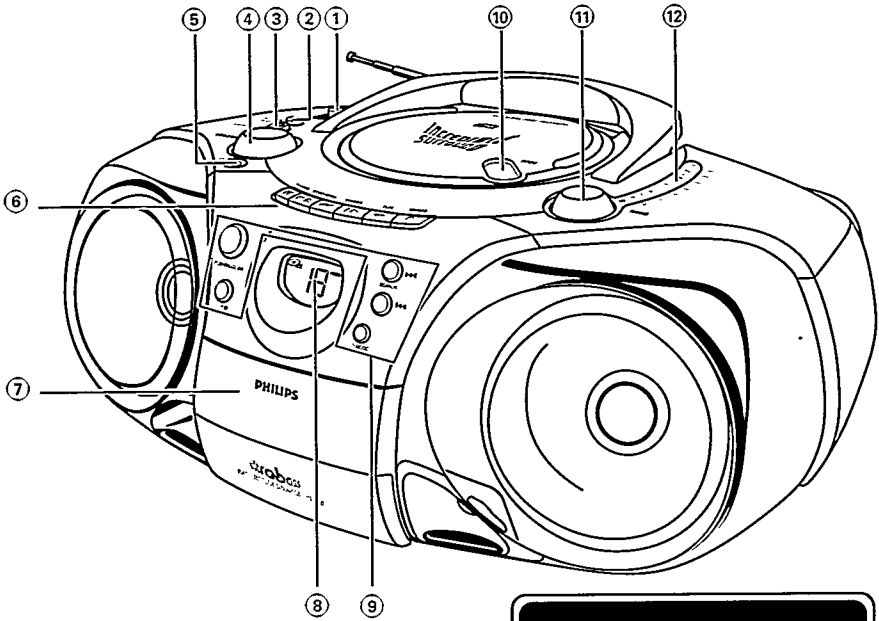

**CLASS 1
LASER PRODUCT**

2

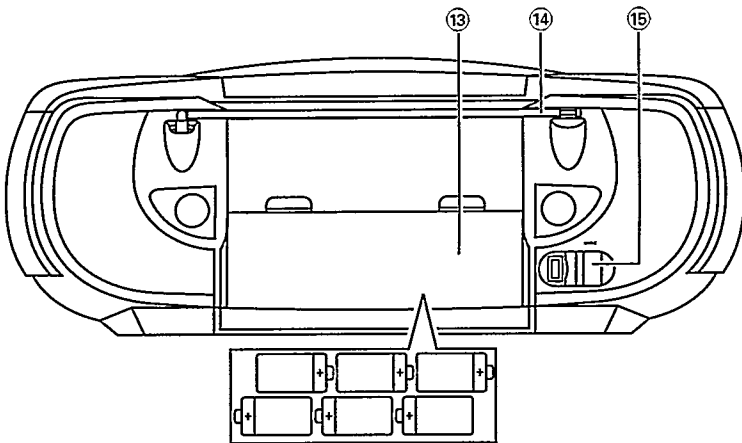

ΠΛΗΚΤΡΑ ΡΥΘΜΙΣΗΣ

ΕΜΠΡΟΣ ΚΑΙ ΕΠΑΝΩ ΠΙΝΑΚΑΣ

- ① Επιλογέας πηγής:
BAND (MW/FM), CD, TAPE/OFF- επιλογέας της πηγής ήχου ή της περιοχής συχνοτήτων, καθώς και διακόπτης λειτουργίας (OFF)
- ② **INCREDIBLE SURROUND** - Για τη δημιουργία καταπληκτικού εφέ στερεοφωνικού ήχου surround
- ③ Ρύθμιση μπάσων - Για την επιλογή πιο 'ζωντανής' αναπαραγωγής των μπάσων:
ULTRA BASS, DYNAMIC BASS BOOST, OFF(απενεργοποίηση)
- ④ **VOLUME** - για τη ρύθμιση της έντασης
- ⑤ υποδοχή  3.5 mm για στερεοφωνικά ακουστικά

Σημείωση: - Όταν συνδέονται τα ακουστικά, απενεργοποιούνται τα ηχεία.

ΚΑΣΕΤΟΦΩΝΟ:

- ⑥ **PAUSE II** - Προσωρινή παύση της εγγραφής ή αναπαραγωγής.
STOP•OPEN ■ ▲ - Διακοπή της αναπαραγωγής ή εγγραφής και άνοιγμα της υποδοχής
SEARCH ◀▶ ή **▶▶** - Γρήγορη περιέλιξη της κασέτας προς τα μπροστά/πίσω.
PLAY ◀ - Εναρξη αναπαραγωγής.
RECORD ● - Εναρξη εγγραφής.
- ⑦ Υποδοχή κασέτας

CD PLAYER

- ⑧ **Οθόνη CD** - Δείχνει την τρέχουσα κατάσταση λειτουργίας του CD
- ⑨ **PLAY•PAUSE ▶II** - Εναρξη ή παύση της αναπαραγωγής του CD
STOP ■ - Διακοπή αναπαραγωγής ή διαγραφή προγράμματος
CD MODE - Επιλογή διάφορων λειτουργιών αναπαραγωγής, π.χ. σε τυχαία σειρά / επανάληψη. Προγραμματισμός και έλεγχος προγραμματισμένων τραγουδιών
SEARCH ◀◀ ή **▶▶** - Επιλογή επόμενου/προηγούμενου τραγουδιού ή αναζήτηση τραγουδιού ή αποσπάσματος προς τα μπροστά/πίσω
- ⑩ **OPEN** - Άνοιγμα/κλείσιμο του χώρου τοποθέτησης του CD

ΡΑΔΙΟΦΩΝΟ

- ⑪ **TUNING** - Συντονισμός σε ραδιοφωνικούς σταθμούς.
- ⑫ Στην κατάσταση λειτουργίας stop, πατήστε το πλήκτρο CD MODE και κρατήστε το πατημένο επί ένα τουλάχιστον δευτερόλεπτο

ΠΙΣΩ ΠΙΝΑΚΑΣ

- ⑬ **Battery door** - Καπάκι του χώρου μπαταριών
- ⑭ **Τηλεσκοπική κεραία** - Για καλύτερη λήψη στα FM.
- ⑮ **AC MAINS** - Υποδοχή για το καλώδιο τροφοδοσίας.

ΠΛΗΡΟΦΟΡΙΕΣ ΓΙΑ ΤΟ ΠΕΡΙΒΑΛΛΟΝ

Έχει αποφευχθεί η χρήση κάθε περιττού υλικού στην συσκευασία. Έχει καταβληθεί κάθε δυνατή προσπάθεια, έτσι, ώστε η συσκευασία να είναι εύκολα διαχωρίσιμη σε τρία μόνο βασικά υλικά: χαρτόνι (κουτί), διογκωμένη πολυστερίνη και πολυαιθυλαίνιο (σακούλες, προστατευτικά).

Η συσκευή σας αποτελείται από υλικά, που μπορούν ν'ανακυκλωθούν, αν αποσυναρμολογηθούν από μια εξειδικευμένη εταιρεία. Παρακαλούμε ακολουθείστε τους τοπικούς κανονισμούς, σχετικά με την διάθεση υλικών συσκευασίας, μπαταριών και παλαιών συσκευών.

ΜΠΑΤΑΡΙΕΣ

Όποτε σας είναι δυνατόν, να χρησιμοποιείτε την τροφοδοσία από την τάση του δικτύου πόλεως, αν θέλετε να διατηρήσετε την μακροβιότητα των μπαταριών σας. Σιγουρευτείτε ότι έχετε αφαιρέσει το καλώδιο τροφοδοσίας από την υποδοχή της συσκευής και την πρίζα, πριν τοποθετήσετε τις μπαταρίες.

Μπαταρίες (προαιρετικά)

1. Ανοίξτε τον χώρο των μπαταριών, της συσκευής, και τοποθετήστε όπως φαίνεται στο σχήμα, 6 μπαταρίες τύπου R20 ή D.
2. Τοποθετήστε πάλι στη θέση του το καπάκι των μπαταριών, αφού βεβαιωθείτε ότι οι μπαταρίες είναι τοποθετημένες σωστά και σταθερά στη θέση τους.
3. Αφαιρέστε τις μπαταρίες, αν έχουν αδειάσει, ή εάν η συσκευή δεν πρόκειται να χρησιμοποιηθεί για ένα μεγάλο χρονικό διάστημα.
 - Η εσφαλμένη χρήση των μπαταριών μπορεί να προκαλέσει την διαρροή του ηλεκτρολύτη και θα οξειδώσει τον χώρο των μπαταριών ή θα προκαλέσει την καταστροφή τους. Για τον λόγο αυτόν:
 - Μην αναμειγνύετε τους τύπους των μπαταριών, π.χ. αλκαλικές με ψευδαργύρου.
 - Όταν τοποθετείτε καινούργιες μπαταρίες, αντικαταστήστε ταυτόχρονα όλες τις μπαταρίες.

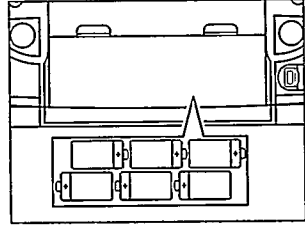

Όλοι οι τύποι των μπαταριών περιέχουν χημικές ουσίες, και για τον λόγο αυτόν, πρέπει να απορρίπτονται με προσοχή

AC MAINS

1. Ελέγξτε αν η τάση του δικτύου, όπως αυτή αναγράφεται στην πινακίδα, (στην πίσω πλευρά της συσκευής) αντιστοιχεί στην τάση του τοπικού δικτύου της πόλεως. Αν όχι, τότε συμβουλευτείτε το κατάστημα πώλησης ή το κέντρο επισκευής.
2. Αν η συσκευή είναι εφοδιασμένη μ'έναν επιλογή τάσης δικτύου της πόλεως, τοποθετήστε τον διακόπτη αυτόν σύμφωνα με την τάση, που ισχύει στην περιοχή σας.
3. Συνδέστε το καλώδιο στην υποδοχή τροφοδοσίας της συσκευής και στη συνέχεια σε μια πρίζα.
 - Η συσκευή τώρα είναι έτοιμη για χρήση.
4. Για ν'αποσυνδέσετε πλήρως την συσκευή από την τροφοδοσία ρεύματος πόλεως, αποσυνδέστε το καλώδιο από την πρίζα.
 - Αποσυνδέστε πλήρως το καλώδιο τροφοδοσίας όταν θέλετε να τροφοδοτήσετε από τις μπαταρίες ή να προστατεύσετε την συσκευή σας κατά τη διάρκεια ισχυρών καταιγίδων.
 - Για την αποφυγή της υπερθέρμανσης, η συσκευή είναι εξοπλισμένη με κύκλωμα ασφαλείας. Γι' αυτό κάτω από ακραίες συνθήκες, ενδέχεται να σβήσει η συσκευή σας. Αν συμβεί αυτό, πατήκτρο POWER ώστε να βρίσκεται η συσκευή εκτός λειτουργίας, και αφήστε την να κρυώσει προτού την χρησιμοποιήσετε εκ νέου

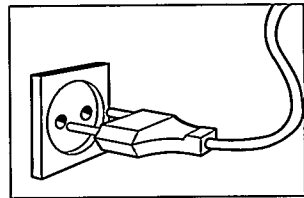

ΡΑΔΙΟΦΩΝΙΚΗ ΛΗΨΗ

1. Για να επιλέξετε την περιοχή συχνοτήτων (μπάντα) του επιθυμητού σταθμού, βάλτε τον επιλογέα πηγής στη θέση **MW/FM**.
2. Συντονίστε τη συσκευή στον επιθυμητό σταθμό χρησιμοποιώντας το κουμπί συντονισμού.
 - Για τα **FM**, βγάλτε την τηλεσκοπική κεραία. Γείρετε και περιστρέψτε την κεραία. Μειώστε το μήκος της όταν το σήμα είναι πολύ ισχυρό (όταν βρίσκεστε πολύ κοντά στον πομπό).
 - Για τα **MW (AM)**, η συσκευή έχει εξοπλιστεί με ενσωματωμένη κεραία, επομένως δεν είναι ανάγκη να χρησιμοποιείται η τηλεσκοπική κεραία. Κατευθύνετε την κεραία περιστρέφοντας ολόκληρη τη συσκευή.
3. Ρυθμίστε τον ήχο χρησιμοποιώντας τα ρυθμιστικά **VOLUME, INCREDIBLE SURROUND** και **BASS**.
4. Για να βήσετε το ραδιόφωνο, ρυθμίστε τον επιλογέα πηγής στη θέση **TAPE/OFF** (χωρίς να είναι πατημένα τα πλήκτρα του κασετοφώνου).

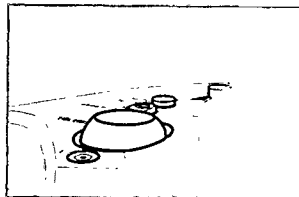

ΕΝΔΕΙΞΙΣ ΤΗΣ ΟΘΟΝΗΣ CD

- **Συνολικός αριθμός τραγουδιών:** στην κατάσταση λειτουργίας stop
- **Αριθμός τρέχοντος τραγουδιού:** κατά τη διάρκεια της αναπαραγωγής του CD.
- **Λειτουργίες SHUFFLE/REPEAT:** όταν έχει ενεργοποιηθεί η αντίστοιχη λειτουργία (αναπαραγωγή σε τυχαία σειρά / επανάληψη)
- **PROGRAM:** όταν έχει ενεργοποιηθεί η λειτουργία προγραμματισμού. Επίσης, η ένδειξη 'P' εμφανίζεται για λίγο όταν αποθηκεύεται κάποιο τραγούδι στη μνήμη.
- **no:** δεν έχει τοποθετηθεί δίσκος / σφάλμα στο CD ή στη λειτουργία του CD (δείτε Επίλυση Προβλημάτων)
- **E:** σφάλμα στη λειτουργία του CD
- **F:** έχει γεμίσει η μνήμη προγραμματισμού

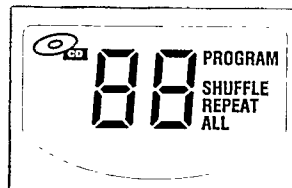

ΑΝΑΠΑΡΑΓΩΓΗ CD

1. Βάλτε τον επιλογέα πηγής στη θέση **CD**.
2. Πατήστε **OPEN** για να ανοίξει ο χώρος τοποθέτησης του CD.
3. Τοποθετήστε ένα CD με την τυπωμένη πλευρά προς τα επάνω, και πατήστε ελαφρά το καπάκι του χώρου τοποθέτησης του CD για να το κλείσετε.
→ Το CD player ελέγχει το περιεχόμενο του CD και στην οθόνη εμφανίζεται ο συνολικός αριθμός τραγουδιών.
4. Πατήστε **PLAY•PAUSE ►||** για να αρχίσει η αναπαραγωγή.
5. Ρυθμίστε τον ήχο χρησιμοποιώντας τα ρυθμιστικά **VOLUME**, **INCREDIBLE SURROUND** και **BASS**.
6. Για να διακόψετε προσωρινά την αναπαραγωγή του CD, πατήστε **PLAY•PAUSE ►||**. Ξαναπατήστε **PLAY•PAUSE ►||** για να συνεχιστεί η αναπαραγωγή.
→ Ο αριθμός του τρέχοντος τραγουδιού αναβοσβήνει στην οθόνη.
7. Για να σταματήσετε την αναπαραγωγή του CD, πατήστε **STOP ■**.
8. Για να σβήσετε τη συσκευή, ρυθμίστε τον επιλογέα πηγής στη θέση **TAPE/OFF** (χωρίς να είναι πατημένα τα πλήκτρα του κασετοφώνου).

Σημείωση: Η αναπαραγωγή του CD θα σταματήσει επίσης:

- όταν ο χώρος τοποθέτησης του CD είναι ανοικτό.
- όταν ο επιλογέας πηγής βρίσκεται στη θέση **MW/FM** ή **TAPE/OFF**
- όταν το CD φτάσει στο τέλος.

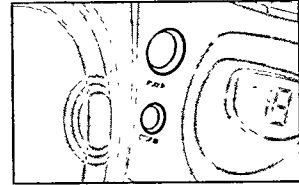
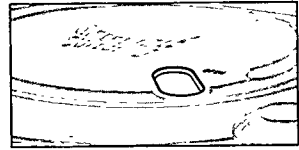

ΕΠΙΛΟΓΗ ΑΛΛΟΥ ΤΡΑΓΟΥΔΙΟΥ

Κατά τη διάρκεια της αναπαραγωγής, μπορείτε να χρησιμοποιήσετε τα πλήκτρα **SEARCH** για να επιλέξετε ένα συγκεκριμένο τραγούδι.

1. Πατήστε μία φορά το πλήκτρο **SEARCH ►►** για να επιλέξετε το επόμενο τραγούδι, ή πατήστε το περισσότερες φορές έως ότου εμφανισθεί ο αριθμός του επιθυμητού τραγουδιού στην οθόνη.
Πατήστε μία φορά το πλήκτρο **SEARCH ◀◀** για να επιστρέψετε στην αρχή του τρέχοντος τραγουδιού.
Πατήστε περισσότερες φορές το πλήκτρο **SEARCH ◀◀** για κάποιο προηγούμενο τραγούδι.
2. Αν έχετε επιλέξει τον αριθμό τραγουδιού στην κατάσταση λειτουργίας **stop** ή **pause**, θα πρέπει να πατήσετε πρώτα **PLAY•PAUSE ►||** για να αρχίσει η αναπαραγωγή.

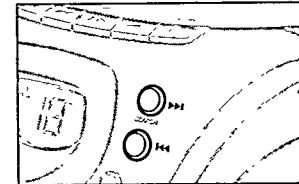

Αναζήτηση αποσπάσματος τραγουδιού

1. Πατήστε το πλήκτρο **SEARCH ◀◀** ή **►►** και κρατήστε το πατημένο.
→ Το CD αναπαράγεται σε υψηλή ταχύτητα και σε χαμηλή ένταση.
2. Αφήστε το πλήκτρο **SEARCH** μόλις αναγνωρίσετε το απόσπασμα που ψάχνετε.

Διαφορετικές λειτουργίες αναπαραγωγής: SHUFFLE/REPEAT

Το πλήκτρο **CD MODE** σας προσφέρει τη δυνατότητα να επιλέξετε μία από 4 διαφορετικές λειτουργίες αναπαραγωγής. Μπορείτε να επιλέξετε ή να αλλάξετε τις λειτουργίες αυτές κατά τη διάρκεια της αναπαραγωγής.

1. Αν έχετε επιλέξει τον αριθμό τραγουδιών το πλήκτρο **CD MODE**, έως ότου εμφανισθεί η επιθυμητή λειτουργία αναπαραγωγής στην οθόνη.

SHUFFLE - Όλα τα τραγούδια ή ολόκληρο το πρόγραμμα αναπαράγεται σε τυχαία σειρά.

SHUFFLE REPEAT ALL - Ολόκληρο το CD ή πρόγραμμα επαναλαμβάνεται σε τυχαία σειρά.

REPEAT - Το τρέχον τραγούδι αναπαράγεται συνεχώς.

REPEAT ALL - Επαναλαμβάνεται ολόκληρο το CD ή πρόγραμμα.

→ Μπορείτε να χρησιμοποιήσετε τα πλήκτρα **SEARCH** «**←** ή **▶**» για να επιλέξετε το επόμενο τραγούδι κατά τη διάρκεια της αναπαραγωγής σε μία από τις λειτουργίες **CD MODE**.

2. Για να επιστρέψετε στην κανονική αναπαραγωγή του δίσκου, πατήστε το πλήκτρο **CD MODE** έως ότου παύσουν να εμφανίζονται οι διάφορες ενδείξεις **SHUFFLE/REPEAT** στην οθόνη.

→ Μπορείτε επίσης να πατήσετε **STOP** ■ για να σταματήσετε την αναπαραγωγή.

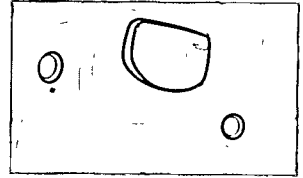

ΠΡΟΓΡΑΜΜΑΤΙΣΜΟΣ ΤΡΑΓΟΥΔΙΩΝ

Μπορείτε να αποθηκεύσετε μέχρι και 20 τραγούδια στη μνήμη, σε οποιαδήποτε σειρά επιθυμείτε. Αν θέλετε, μπορείτε να αποθηκεύσετε κάποιο τραγούδι περισσότερες φορές.

1. Στην κατάσταση λειτουργίας **stop**, πατήστε **SEARCH** «**←** ή **▶**» για να επιλέξετε το επιθυμητό τραγούδι.

2. Μόλις εμφανισθεί ο αριθμός του επιθυμητού τραγουδιού στην οθόνη, πατήστε μία φορά το πλήκτρο **CD MODE** για να αποθηκεύσετε το τραγούδι στη μνήμη.

→ Στην οθόνη θα εμφανισθούν για λίγο οι ενδείξεις 'P' και 'PROGRAM' και ο αριθμός του επιλεγμένου τραγουδιού.

3. Επιλέγετε και αποθηκεύετε όλα τα επιθυμητά τραγούδια με τον ίδιο τρόπο.

Ελεγχος του επιλεγμένου προγράμματος

• Στην κατάσταση λειτουργίας **stop**, πατήστε το πλήκτρο **CD MODE** και κρατήστε το πατημένο επί ένα τουλάχιστον δευτερόλεπτο.

→ Στην οθόνη θα εμφανισθούν στην αντίστοιχη σειρά τους οι αριθμοί όλων των αποθηκευμένων τραγουδιών.

• Η αναπαραγωγή του προγράμματος αρχίζει μόλις πατήσετε **PLAY+PAUSE** ▶||.

Διαγραφή προγράμματος

Μπορείτε να διαγράψετε το περιεχόμενο της μνήμης:- ανοίγοντας τον χώρο τοποθέτησης του CD,

- αλλάζοντας τη ρύθμιση του επιλογέα πηγής,

- πατώντας δύο φορές το πλήκτρο **STOP** ■ κατά τη διάρκεια της αναπαραγωγής ή στην κατάσταση λειτουργίας **stop**.

• Στην οθόνη θα εμφανισθούν για λίγο οι ενδείξεις 'no' και 'PROGRAM', οι οποίες θα σβήσουν μόλις ακυρωθεί το πρόγραμμα.

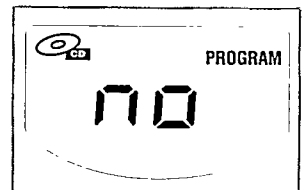
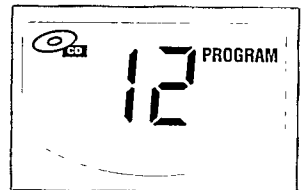

ΑΝΑΠΑΡΑΓΩΓΗ ΚΑΣΕΤΑΣ

1. Βάλτε τον επιλογέα πηγής στη θέση **TAPE/OFF**.
2. Πατήστε **STOP•OPEN** ■ ▲ για να ανοίξετε την υποδοχή της κασέτας, και τοποθετήστε μια κασέτα.
3. Κλείστε την υποδοχή της κασέτας.
4. Πατήστε **PLAY** ◀ για να αρχίσει η αναπαραγωγή.
5. Ρυθμίστε τον ήχο χρησιμοποιώντας τα ρυθμιστικά **VOLUME**, **INCREDIBLE SURROUND** και **BASS**.
6. Για να διακόψετε προσωρινά την αναπαραγωγή της κασέτας, πατήστε **PAUSE II**. Ξαναπατήστε αυτό το πλήκτρο για να συνεχιστεί η αναπαραγωγή.
7. Πατώντας «◀ ή ▶», μπορείτε να τυλίξετε την κασέτα γρήγορα προς τα μπροστά ή πίσω. Για να σταματήσετε τη γρήγορη περιέλιξη, πατήστε **STOP•OPEN** ■ ▲.
8. Πατήστε **STOP•OPEN** ■ ▲ για να σταματήσετε την κασέτα.
→ Τα πλήκτρα επανέρχονται αυτόματα στην αρχική τους θέση μόλις φτάσει στο τέλος η κασέτα, εκτός εάν έχετε πατήσει το πλήκτρο **PAUSE II**.
9. Όταν ο επιλογέας πηγής βρίσκεται στη θέση **TAPE/OFF**, η συσκευή σβήνει όταν δεν είναι πατημένο κανένα πλήκτρο του κασετοφώνου.

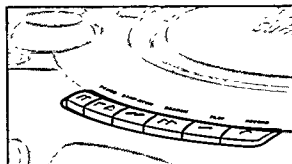

ΕΓΓΡΑΦΗ ΚΑΣΕΤΑΣ

- Η εγγραφή επιτρέπεται εφόσον δεν θίγονται πνευματικά δικαιώματα ή δικαιώματα που ανήκουν σε τρίτους.
- Το κασετόφωνο αυτό δεν είναι κατάλληλο για εγγραφή σε κασέτες τύπου **CHROME (IEC II)** ή **METAL (IEC IV)**. Για την εγγραφή με την συσκευή αυτή, πρέπει να χρησιμοποιείτε κασέτα τύπου **NORMAL (IEC I)** της οποίας τα προστατευτικά πλαστικά δεν έχουν σπάσει.
- Η στάθμη εγγραφής ρυθμίζεται αυτόματα. Η αλλαγή της ρύθμισης των πλήκτρων **VOLUME** ή του διακόπτη **DBB** δεν επηρεάζουν την εγγραφή.
- Στην αρχή και στο τέλος της κασέτας, δεν θα μπορεί να γίνει εγγραφή, για περίπου 7 δευτερόλεπτα, όσο η ταινία έναρξης περνά πάνω από τις κεφαλές.
- Για να προστατεύσετε την κασέτα από τυχαία διαγραφή, κρατήστε την κασέτα με την πλευρά που πρόκειται να προστατεύσετε μπροστά σας και σπάστε το αριστερό προστατευτικό πλαστικό. Τώρα πια, η εγγραφή στην πλευρά αυτή δεν είναι πλέον δυνατή.

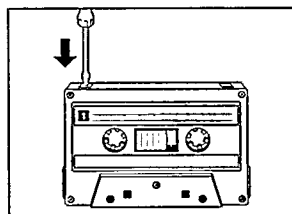

ΣΥΓΧΡΟΝΙΣΜΕΝΗ ΕΝΑΡΕΗ ΑΝΤΙΓΡΑΦΗΣ CD

1. Βάλτε τον επιλογέα πηγής στη θέση CD.
2. Τοποθετήστε ένα CD και αν επιθυμείτε, προγραμματίστε τραγούδια.
3. Πατήστε **STOP•OPEN** ■ ▲ για να ανοίξει η υποδοχή της κασέτας.
4. Τοποθετήστε μια άδεια κασέτα.
5. Κλείστε την υποδοχή της κασέτας.
6. Πατήστε το πλήκτρο **RECORD** ● για να αρχίσει η αντιγραφή.
→ Η αναπαραγωγή του προγράμματος του CD θα αρχίσει αυτόματα από την ανγή τον προγράμματος. Δεν γρεάζεται να θέσετε ξεχωριστά σε λειτουργία το CD player.
7. Για σύντομες διακοπές, πατήστε **PAUSE** II Ξαναπατήστε **PAUSE** II για να συνεχιστεί η εγγραφή.
8. Πατήστε **STOP•OPEN** ■ ▲ για να σταματήσετε την εγγραφή. Επιλογή και αντιγραφή συγκεκριμένου αποσπάματος τραγουδιού
1. Κατα τη διάρκεια της αναπαραγωγής πατήστε και κρατήστε πατημένο ο πλήκτρο «◀ SEARCH SEARCH ▶» για να βρείτε το συγκεκριμένο αποσπάσμα.
2. Πατήστε **PAUSE** II για να σταματήσετε το CD player στο επιλεγμένο αποσπάσμα.
→ Η αντιγραφή θα αρχίσει ακίβως από το σημείο τον ιραγονδιον μόλις πατήσετε το πλήκτρο **RECORD** ●.

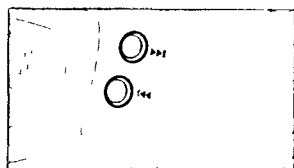
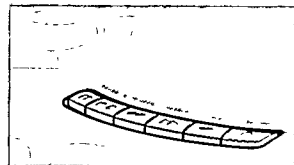

ΕΓΓΡΑΦΗ ΑΠΟ ΤΟ ΡΑΔΙΟΦΩΝΟ

1. Βάλτε τον επιλογέα πηγής στη θέση MW/FM.
2. Συντονίστε το ραδιόφωνο στον επιθυμητό σταθμό (δείτε **ΡΑΔΙΟΦΩΝΙΚΗ ΛΗΨΗ**).
3. Πατήστε **STOP•OPEN** ■ ▲ για να ανοίξει η υποδοχή της κασέτας, και τοποθετήστε μια άδεια κασέτα.
4. Κλείστε την υποδοχή της κασέτας.
5. Πατήστε το πλήκτρο **RECORD** ● για να αρχίσει η εγγραφή.
6. Για σύντομες παύσεις, πατήστε **PAUSE** II. Ξαναπατήστε **PAUSE** ; για να συνεχιστεί η εγγραφή.
7. Πατήστε **STOP•OPEN** ■ ▲ για να σταματήσετε την εγγραφή.

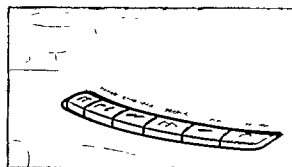

ΠΡΟΦΥΛΑΞΕΙΣ ΚΑΙ ΓΕΝΙΚΕΣ ΟΔΗΓΙΕΣ ΣΥΝΤΗΡΗΣΗΣ

- Τοποθετήστε την συσκευή σε μια οριζόντια και σταθερή επιφάνεια ώστε να μην γέρνει.
- Μην εκθέτετε την συσκευή, τις μπαταρίες, τα CD ή τις κασέτες σε υγρασία, βροχή, σκόνη, ή υπερβολική θερμότητα, όπως κοντά σε θερμαντικά στοιχεία ή μέσα στο αυτοκίνητο που έχετε παρκάρι στον ήλιο.
- Μην καλύπτετε την συσκευή διότι ο ενισχυτής παράγει θερμότητα η οποία πρέπει να διαφεύγει ελεύθερα. Βεβαιωθείτε ότι υπάρχει αρκετός χώρος για τον εξαερισμό της συσκευής. Είναι αναγκαίος τουλάχιστον ένας χώρος των 15 εκατ. γύρω απ'αυτή.
- Τα μηχανικά μέρη της συσκευής περιέχουν αυτολιπανόμενα τμήματα και άξονες, που δεν πρέπει να λαδώνονται ή να γρασάρονται.
- Μπορείτε να καθαρίσετε την συσκευή σας μ'ένα μαλακό, ελαφρά υγρό δέρμα. Μην χρησιμοποιείτε υγρά καθαρισμού, που περιέχουν οινόπνευμα, νέφτι, αμμωνία ή διαλυτικά διότι μπορεί να έχουν μια διαβρωτική επίδραση στην επιφάνεια της συσκευής.

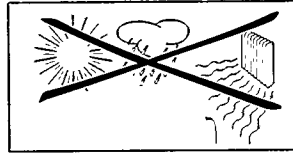

ΣΥΝΤΗΡΗΣΗ ΤΟΥ CD

- Ποτέ δεν πρέπει ν'ακουμπάτε τον φακό του CD.
- Ο φακός του CD player μπορεί να θολώσει, όταν η συσκευή μετακινηθεί από ένα ψυχρό μέρος σ'ένα άλλο πιο ζεστό. Η αναπαραγωγή ενός δίσκου CD τότε, δεν είναι πλέον δυνατή. Αφείστε την συσκευή σ'ένα θερμό περιβάλλον μέχρι να εξατμιστεί η υγρασία.
- Για να βγάλετε εύκολα τον δίσκο CD από την θήκη του, πιέστε τον κεντρικό άξονα ενώ σηκώνετε ταυτόχρονα τον δίσκο. Να κρατάτε πάντα τον δίσκο από τις άκρες του και να τον επανατοποθετείτε πίσω στην θήκη του μετά την χρήση ώστε ν'αποφύγετε την καταστροφή και την σκόνη.
- Για να καθαρίσετε το CD, σκουπίστε το μ'ένα μαλακό πανί, χωρίς χνούδι, με ευθείες κινήσεις, από το κέντρο προς την περιφέρεια. Μην χρησιμοποιείτε υγρά καθαρισμού διότι μπορεί να καταστρέψετε τον δίσκο.
- Ποτέ να μην γράφετε πάνω σ'ένα CD ή να κολλάτε κάποιο αυτοκόλλητο επάνω του.



ΣΥΝΤΗΡΗΣΗ ΤΟΥ ΚΑΣΕΤΟΦΩΝΟΥ

Για να εξασφαλίσετε μια καλή ποιότητα εγγραφής και αναπαραγωγής από το κασετόφωνο, καθαρίστε τα τμήματα (A), (B), (C) μετά από περίπου 50 ώρες λειτουργίας ή μια φορά τον μήνα κατά μέσον όρο. Χρησιμοποιήστε μια μπατονέττα, ελαφρά εμποτισμένη σε οινόπνευμα, ή σ'ένα ειδικό καθαριστικό υγρό κεφαλών κασετόφωνου.

- Πατήστε το πλήκτρο **PLAY** ◀ και καθαρίστε τον κύλινδρο συμπίεσης της ταινίας (C).
- Πατήστε το πλήκτρο **PAUSE** || και καθαρίστε τους οδηγούς (B) και τις κεφαλές (A).
- Μετά τον καθαρισμό πατήστε το πλήκτρο **STOP** • **OPEN** ■ ▲.

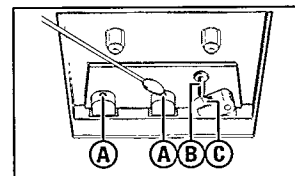

Ο καθαρισμός των κεφαλών (A), μπορεί να γίνει με την αναπαραγωγή μιας ταινίας καθαρισμού μια φορά.

ΕΠΙΛΥΣΗ ΠΡΟΒΛΗΜΑΤΩΝ

Στην περίπτωση που αντιμετωπίσετε κάποιο πρόβλημα, και πριν πάτε τη συσκευή για επισκευή, ελέγξτε πρώτα τα σημεία που αναφέρονται παρακάτω. Εάν δεν είστε σε θέση να λύσετε κάποιο πρόβλημα ακολουθώντας αυτές τις συμβουλές, απευθυνθείτε στο κατάστημα από το οποίο αγοράσατε τη συσκευή ή στο κέντρο τεχνικής εξυπηρέτησης.

ΠΡΟΕΙΔΟΠΟΙΗΣΗ: Σε καμία περίπτωση δεν θα πρέπει να προσπαθήσετε να επισκευάσετε μόνοι σας τη συσκευή, αφού εάν κάνετε κάτι τέτοιο θα ακυρωθεί η εγγύησή σας.

ΠΡΟΒΛΗΜΑ

– ΠΙΘΑΝΗ ΑΙΤΙΑ

- ΛΥΣΗ

Δεν υπάρχει ήχος / ισχύς

- Δεν έχει ρυθμιστεί η ένταση (VOLUME).
- Ρυθμίστε την ένταση.
- Έχουν συνδεθεί ακουστικά.
- Αποσυνδέστε τα ακουστικά.
- Το καλώδιο τροφοδοσίας δεν έχει συνδεθεί καλά.
- Συνδέστε καλά το καλώδιο τροφοδοσίας.
- Έχουν αδειάσει οι μπαταρίες.
- Τοποθετήστε καινούργιες μπαταρίες.
- Οι μπαταρίες δεν έχουν τοποθετηθεί σωστά.
- Τοποθετήστε σωστά τις μπαταρίες.

Η οθόνη δεν λειτουργεί σωστά / Η συσκευή δεν λειτουργεί όταν πατάτε κάποιο πλήκτρο

- Ηλεκτροστατική εκφόρτιση.
- Σβήστε τη συσκευή, αποσυνδέστε την από το ρεύμα και επανασυνδέστε την μετά από λίγα δευτερόλεπτα.

Αδύνατη η αναπαραγωγή του CD

- Το CD είναι πολύ γρατσουνισμένο ή λερωμένο.
- Αντικαταστήστε ή καθαρίστε το CD, δείτε Συντήρηση.
- Έχει θολώσει ο φακός του λέιζερ.
- Περιμένετε έως ότου εγκλιματισθεί ο φακός.

Το CD πηδά στο επόμενο τραγούδι

- Το CD παρουσιάζει βλάβη ή είναι λερωμένο.
- Αντικαταστήστε ή καθαρίστε το CD.
- Έχει επιλεχθεί η λειτουργία PROGRAM ή SHUFFLE.
- Ακυρώστε τη λειτουργία PROGRAM/SHUFFLE.

Κακή ποιότητα ήχου της κασέτας

- Σκόνη και ακαθαρσίες στις κεφαλές κλπ.
- Καθαρίστε τα εξαρτήματα του κασετοφώνου κλπ., δείτε Συντήρηση.
- Χρησιμοποιείται ασύμβατος τύπος κασέτας (METAL ή CHROME).
- Χρησιμοποιείτε μόνο κασέτες του τύπου NORMAL (IEC I) για τις εγγραφές σας.

Αδύνατη η εγγραφή της κασέτας

- Έχουν αφαιρεθεί τα 'γλωσσάκια' της κασέτας.
- Κολλήστε λίγη κολλητική ταινία στο άνοιγμα.

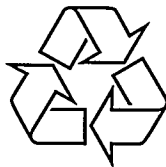

Meet PHILIPS at the internet:
<http://www.philips.com>