

PHILIPS

AZ 2000 Portable CD Radio Recorder

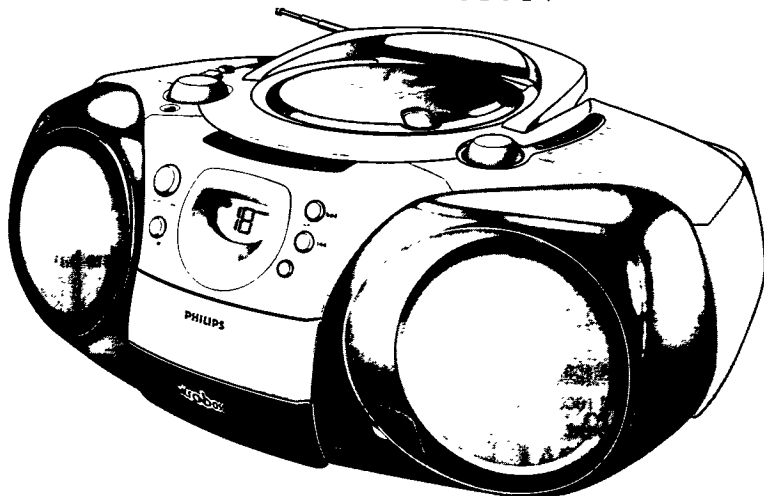

Instructions for use
Mode d'emploi
Instrucciones de manejo
Bedienungsanleitung
Gebruiksaanwijzing
Istruzioni per l'uso
Manual de utilização
Brugsanvisning
Bruksanvisning
Käyttöohje
Οδηγίες χρήσεως



PHILIPS

Important notes for users in the U.K.

Mains plug

This apparatus is fitted with an approved moulded 13 Amp plug. To change a fuse in this type of plug proceed as follows:

- Remove fuse cover and fuse
- Fix new fuse which should be a BS1362 5 Amp, A S T A or BSI approved type
- Refit the fuse cover.

If the fitted plug is not suitable for your socket outlets, it should be cut off and an appropriate plug fitted in its place.

If the mains plug contains a fuse, this should have a value of 5 Amp. If a plug without a fuse is used, the fuse at the distribution board should not be greater than 5 Amp.

Note: The severed plug must be disposed to avoid a possible shock hazard should it be inserted into a 13 Amp socket elsewhere.

How to connect a plug

The wires in the mains lead are coloured with the following code: blue = neutral (N), brown = live (L). As these colours may not correspond with the colour markings identifying the terminals in your plug, proceed as follows:

- Connect the blue wire to the terminal marked N or coloured black
- Connect the brown wire to the terminal marked L or coloured red
- Do not connect either wire to the earth terminal in the plug, marked E (or \oplus) or coloured green (or green and yellow)

Before replacing the plug cover, make certain that the cord grip is clamped over the sheath of the lead - not simply over the two wires. Copyright in the U.K.

Recording and playback of material may require consent. See Copyright Act 1956 and The Performer's Protection Acts 1958 to 1972.

(N) Norge

Advarsel: For a redusere faren for brann eller elektrisk stot, skal apparatet ikke utsettes for regn eller fuktighet.

Typeskilt finnes på apparatens underside.

Observer: Nettbryteren er sekundert innkopleet. Den innbygde nettdelen er derfor ikke frakopleet nettet så lenge apparatet er tilsluttet nettkontakten.

(I) Italia

DICHIARAZIONE DI CONFORMITÀ

Si dichiara che l'apparecchio AZ 2000 Philips risponde alle prescrizioni dell'art. 2 comma 1 del D.M. 28 Agosto 1995 n. 548.

Fatto a Eindhoven, il 08/05/98

Philips Sound & Vision
Philips, Glaslaan 2, SFF 10
5616 JB Eindhoven, The Netherlands

English 4

Français 12

Español 20

Deutsch 28

Nederlands 36

Italiano 44

Português 52

Dansk 60

Svenska 68

Suomi 76

Ελληνικά 84

English

Français

Español

Deutsch

Nederlands

Italiano

Português

Dansk

Svenska

Suomi

Ελληνικά

1

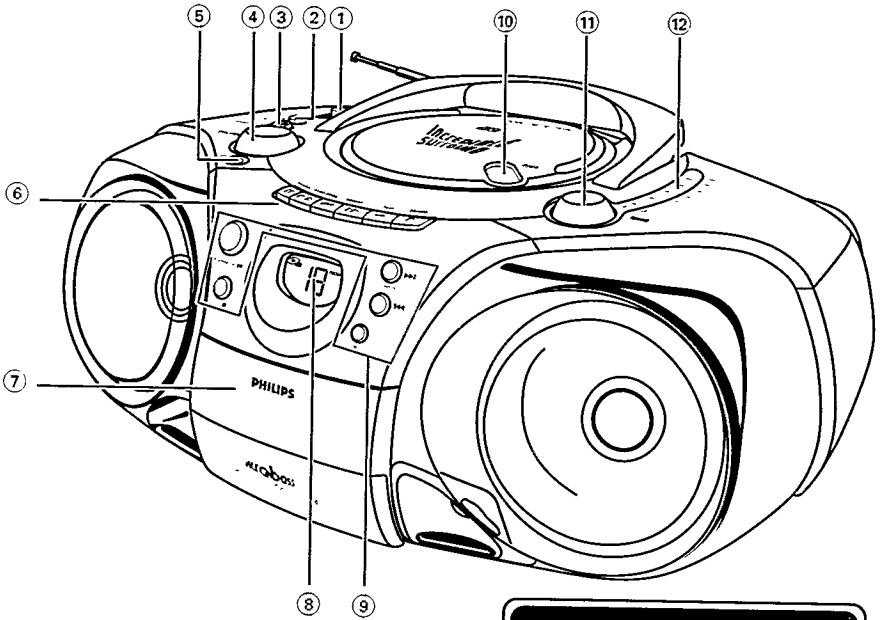

**CLASS 1
LASER PRODUCT**

2

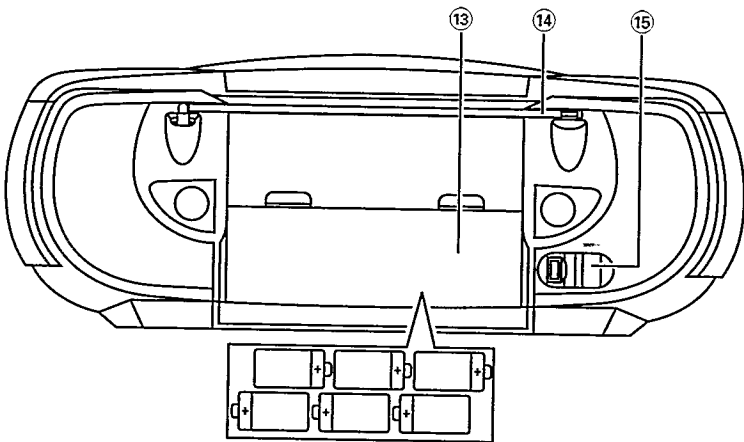

ÖVRE OCH FRÄMRE PANELEN

- ① **Källväljare:**
BAND (MW/FM), CD, TAPE/OFF- för att välja ljudkälla resp. våglängdsband och för att stänga av (**OFF**)
- ② **INCREDIBLE SURROUND** - för att skapa fenomenal stereoeffekt med surroundljud
- ③ **Basinställning** - för att få mer levande bas:
ULTRA BASS, DYNAMIC BASS BOOST, OFF (AV)
- ④ **VOLUME** - för att ställa om volymen
- ⑤  3.5 mm-uttag för stereohörlurar
OBS: - Om du ansluter hörlurar kopplas högtalarna ur.

KASSETTSPELARE:

- ⑥ **PAUSE II** - för att göra en paus i inspelning eller uppspelning
STOP•OPEN ■ ▲ - för att stoppa bandet och öppna kassettfacket
SEARCH ◀◀ eller **▶▶** - för att snabbspola bandet framåt resp. bakåt
PLAY ◀ - för att starta uppspelning
RECORD ● - för att starta inspelning
- ⑦ **Kassettfack**

BATTERIER

Använd nätströmsuttagen om det är möjligt för att bevara batteriernas liv. Se till att du kopplar bort nätströmskontakten från apparaten och vägguttaget innan du sätter i batterierna.

Batterier (alternativ)

1. Öppna batterifacket och lägg i sex batterier, se bilden, av typ R20 eller D-celler.
 2. Stänga batterifacket, se till att batterierna är ordentligt isatta och med rätt polaritet.
 3. Tag ut batterierna om de tagit slut eller om apparaten inte kommer att användas för en längre tid.
- Felaktigt bruk av batterier kan orsaka elektrolytläckor och skapa korrosion i batterifacket eller göra att batterierna exploderar. Därför bör man:
 - inte blanda batterityper, t.ex. alkalina batterier med zinkkarbonat.
 - byta ut alla sex batterierna samtidigt.

Batterier innehåller kemiska substanser och måste därför kasseras enligt bestämmelserna.

CD-SPELARE

- ⑧ **CD Display** - för att ange CD-funktionerna
- ⑨ **PLAY•PAUSE ▶II** - för att starta eller avbryta CD-spelaren
STOP ■ - för att stoppa uppspelningen eller radera ett program
CD MODE - för att välja ett annat spelläge t.ex. SHUFFLE eller REPEAT, och för att programmera spårnummer och se vilka spår som är programmerade
SEARCH ◀◀ or **▶▶** - för att hoppa över eller söka efter ett stycke framåt respektive bakåt
- ⑩ **OPEN** - för att öppna eller stänga CD-luckan

RADIO

- ⑪ **TUNING** - för att ställa in radiostationer.
- ⑫ **Stationsvisare**

BAKPANELEN

- ⑬ **Batterilucka** - för att öppna batterifacket
- ⑭ **Utdragbar antenn** - för bättre FM-mottagning
- ⑮ **AC MAINS** - uttag för nätsladd

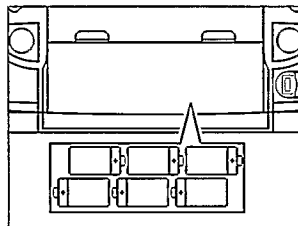

NÄTSPÄNNING

1. Kontrollera att spänningen som anges på märkplåten (på apparatens undersida) motsvarar den lokala nätspänningen. Om den inte gör det bör du rådfråga din återförsäljare eller serviceorganisation.
2. Om din apparat har en spänningsväljare skall den ställas in på den lokala nätspänningen.
3. Anslut nätströmsladden till uttaget MAINS ~ på apparaten och vägguttaget
→ Apparaten är nu klar att användas.

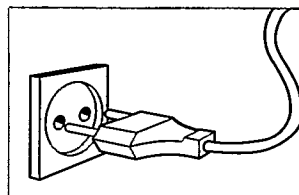

Observera! Strömbrytaren är sekundärt kopplad och bryter inte strömmen från nätet. DEN inbyggda nätdelen är därför ansluten till elnätet så länge stickproppen sitter i vägguttaget.

- För att undvika att apparaten överhettas har den en inbyggd skyddskrets. Apparaten stängs därför av under extrema förhållanden. Om detta händer bör apparaten stängas av med POWER-knappen och sedan svalna innan den används igen.

Miljöinformation

Allt onödigt förpackningsmaterial har uteslutits. Vi har gjort allt vi kan för att materialet skall vara lätt att indela i tre materialtyper: kartongpapper (låda), expanderad polystyren (stotupptagare) och polyetylen (påsar, skyddande skummaterial)

Apparaten består av material som kan återvinnas om den plockas isär och tas hand om av en specialfirma. Följ alltid de lokala föreskrifterna för avyttring av förpackningsmaterial, utslitna batterier och din gamla anläggning.

RADIOMOTTAGNING

1. Ställ källväljaren på **MW/FM** för att ställa in önskat våglängdsband.
2. Ställ in radiostation med stationsknappen.
 - Dra ut den utdragbara antennen, om det är **FM**, du lyssnar på.
Vrid och vänd på antennen. Om signalen är för stark (om du är nära en sändare) kan du minska antennens längd.
 - För **MW, (AM)** finns det en inbyggd antenn, och då behövs inte den utdragbara antennen. Den inbyggda antennen riktar du in genom att vrida på hela radion.
3. Ställ in ljudet med knapparna **VOLUME, INCREDIBLE SURROUND** och **BASS**.
4. För att stänga av radion ställer du källväljaren i läget **TAPE/OFF** (med kassettknapparna uppe).

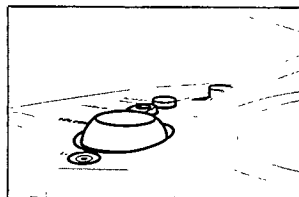

CD-SPELARE

TECKEN I CD-DISPLAYEN

- *Antal spårnummer:* i stoppläge.
- *Aktuellt spårnummer:* under CD-spelning.
- **SHUFFLE** eller **REPEAT** *modes:* när motsvarande spelläge är inställt.
- **PROGRAM:** när detta läge är inställt **P** visas också helt kort när du lagrar ett spår.
- **NO:** ingen skiva i, eller fel under CD-spelning, eller fel på skivan (se Felsökning).
- **E:** fel under CD-spelning.
- **F:** programmeringsminnet fullt.

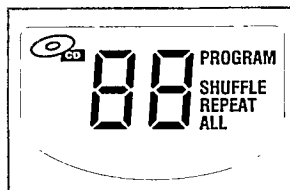

HUR DU SPELARE EN CD

1. Ställ källväljaren på **CD**.
 2. Tryck på **OPEN** på CD-luckan för att öppna den.
 3. Lägg i en CD-skiva med den tryckta sidan upp och tryck försiktigt på CD-luckan så att den stängs.
→ CD-spelaren granskar innehålllet på CD-skivan och anger det sammanlagda antalet spår.
 4. Tryck på **PLAY•PAUSE ►||** för att starta uppspelningen.
 5. Ställ in ljudet med knapparna **VOLUME**, **INCREDIBLE SURROUND** och **BASS**.
 6. Om du vill göra en paus i uppspelningen trycker du på **PLAY•PAUSE ►||**. När du vill sätta igång igen, trycker du på **PLAY•PAUSE ►||** en gång till.
→ Det aktuella spårnumret blinkar i displayen.
 7. För att stoppa CE-spelningen trycker du på **STOP ■**
 8. För att stänga av kassettspelaren ställer du källväljaren i läget **TAPE/OFF** (med kassettknapparna uppe).
- OBS:** CD-uppspelningen stannar också när:
- CD-luckan är öppen;
 - källväljaren är i läget **MW/FM** eller **TAPE/OFF**;
 - CD-skivan har kommit till slutet.

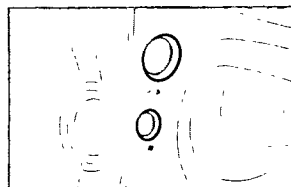
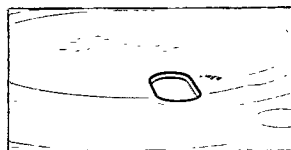

HUR DU VÄLJER ETT ANNAT SPÅR

Under uppspelningen kan du använda **SEARCH**-knapparna för att välja ett speciellt spår.

1. Tryck på **SEARCH ►►** en gång för att komma till nästa spår, eller tryck upprepade gånger tills det önskade spåret visas i displayen.
Tryck på **SEARCH ◄◄** en gång för att komma tillbaka till början av det aktuella spåret.
Tryck på **SEARCH ◄◄** mer än en gång för att komma till ett tidigare spår.
2. Om du har valt ett spårnummer i stopp- eller pausläge måste du trycka på **PLAY•PAUSE ►||** för att starta uppspelningen.

Hur du hittar ett visst stycke i ett spår

1. Håll ner **SEARCH ◄◄** eller **►►**
→ CD-skivan spelas vid hög hastighet och låg volym.
2. När du känner igen det stycke du vill spela, släpper du upp **SEARCH**-knappen.

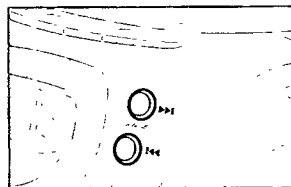

Olika spellägen: SHUFFLE/REPEAT

Du kan välja fyra olika spellägen med **CD MODE**-knappen. Du kan välja eller byta läge under pågående uppspelning.

- Under uppspelning väljer du spelläge genom att trycka på **CD MODE** en eller fler gånger tills önskat spelläge visat i displayen.
 - SHUFFLE** - Alla spår eller program spelas i slumpvis ordning.
 - SHUFFLE REPEAT ALL** - Hela CD-skivan eller hela programmet spelas upprepade gånger i slumpvis ordning.
 - REPEAT** - Det aktuella spåret spelas upprepade gånger.
 - REPEAT ALL** - Hela CD-skivan eller programmet spelas upprepade gånger.

→ Du kan använda **SEARCH** **◀◀** eller **▶▶** för att hoppa över spår under uppspelning i inställt spelläge.
- För att komma tillbaka till normal uppspelning trycker du på **CD MODE** tills de olika lägena **SHUFFLE** eller **REPEAT** inte längre visas i displayen.

→ Du kan också trycka på **STOP** **■** för att gå ur spelläget.

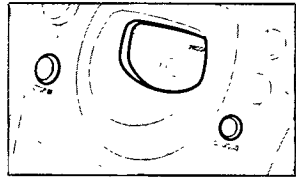

HUR DU PROGRAMMERAR SPÅRNUMMER

Du kan lagra upp till 20 spår i önskad ordning. Du kan lagra samma spår flera gånger om du vill.

- I stoppläget trycker du på **SEARCH** **◀◀** eller **▶▶** för önskat spår.
- När önskat spår visas trycker du på **CD MODE** en gång för att lagra spåret.

→ 'P' och 'program' visas helt kort i displayen, följt av det valda spårnumret.
- Välj och lagra alla spår du vill på liknande sätt.

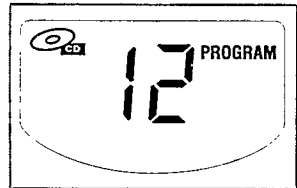

Hur du ser vilket program du ställt in

- I stoppläget håller du ner **CD MODE** i minst en sekund.

→ Alla dina lagrade spårnummer visas i tur och ordning i displayen.
- Starta uppspelning av ditt program genom att trycka på **PLAY•PAUSE** **▶||**.

Hur du raderar ett program

Du kan radera innehållet i minnet på något av följande sätt:

- genom att öppna CD-luckan;
- genom att ställa om källväljaren;
- genom att trycka på **STOP** **■** två gånger under uppspelning eller i stoppläge.
- Då visas 'no' och 'program' helt kort i displayen. Orden försvinner när programmet har raderats.

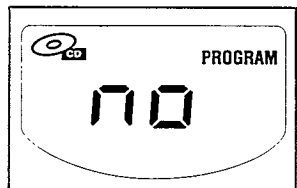

KASSETTSPELARE

HUR DU SPELAR EN KASSETT

1. Ställ källväljaren på **TAPE/OFF**.
2. Tryck på **STOP•OPEN** ■ ▲ för att öppna kassettfacket och lägg in en kassett.
3. Stäng kassettfacket.
4. Tryck på **PLAY** ◀ för att starta uppspelningen.
5. Ställ in ljudet med knapparna **VOLUME, INCREDIBLE SURROUND** och **BASS**.
6. Om du vill göra paus i uppspelningen trycker du på **PAUSE** II. När du vill fortsätta trycker du på samma knapp igen.
7. Du kan snabbspola framåt eller bakåt med ◀◀ resp. ▶▶. För att stoppa snabbspolningen trycker du på **STOP•OPEN** ■ ▲
8. För att stoppa bandet trycker du på **STOP•OPEN** ■ ▲
→ Knapparna kommer automatiskt upp i slutet av bandet, men inte om **PAUSE** II är nertryckt.
9. När alla kassettknapparna är uppe och källväljare i läget **TAPE/OFF** stängs kassettspelaren av.

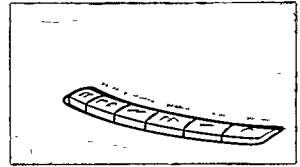

INSPELNING AV KASSETTBAND

- Inspelningar är tillåtna så länge inte upphovsrätten eller andra rättigheter som tillhör tredje man kränks.
- Kassettdäcket är ej lämpligt för inspelning på **CHROME (IEC II)** eller **METAL (IEC IV)** kassettbånd. Du bör använda kassettbånd av typen **NORMAL (IEC I)** på vilka flikarna inte brutits loss.
- Inspelningsnivån ställs in automatiskt. Om du ändrar på **VOLUME**, **DBB** eller **TONE** kommer det inte att påverka inspelningen.
- Inget kommer att spelas in under de första 7 sekunderna när den inledande blanka delen av kassettbandet passerar inspelningshuvudena.
- För att förhindra att en inspelning raderas av misstag kan du hålla kassettbandet med den sidan som skall skyddas riktad mot dig och bryta loss den vänstra fliken. Den sidan på kassettbandet kan sedan inte användas för inspelning.

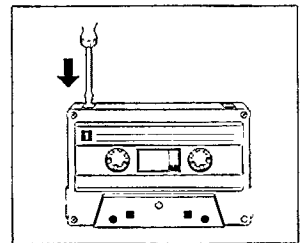

SYNKRONISERAD START VID INSPELNING FRÅN CD

1. Ställ källväljaren på **CD**.
2. Lägg i en CD-skiva och programmera, om du så vill, in spårnummer
3. Tryck på **STOP•OPEN** ■ ▲ för att öppna kassettfacket.
4. Lägg i en tom kassett.
5. Stäng kassettfacket.
6. Tryck på **RECORD** ● för att starta inspelningen.
→ CD-programmet startar automatiskt från början av programmet. Du behöver inte starta CD-spelaren separat.
7. För korta avbrott trycker du på **PAUSE II**. För att fortsätta trycker du på **PAUSE II** igen.
8. För att stoppa kopieringen trycker du på **STOP•OPEN** ■ ▲

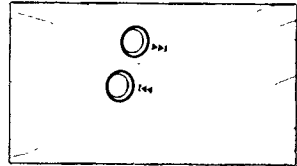
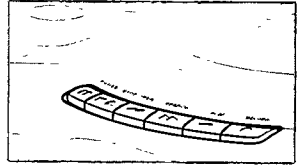

För att välja och spela in ett särskilt stycke i ett spår

1. Under inspelningen håller du ner **SEARCH**-knappen ◀◀ eller ▶▶ för att hitta stycket.
2. Tryck på **PAUSE II** för att ställa CD-spelaren på paus vid det valda stycket.
→ Inspe­lningen börjar igen från det stället på spåret när du trycker på **RECORD** ●

SPELA IN FRÅN RADIO

1. Ställ källväljaren på **MW/FM**.
2. Ställ in den radiostation du vill spela in (Se **RADIOMOTTAGNING**).
3. Tryck på **STOP•OPEN** ■ ▲ för att öppna kassettfacket, och lägg i en tom kassett.
4. Stäng kassettfacket.
5. Tryck på **RECORD** ● för att börja spela in.
6. För korta avbrott kan du trycka på **PAUSE II**. För att fortsätta trycker du på **PAUSE II** igen.
7. För att sluta spela in trycker du på **STOP•OPEN** ■ ▲

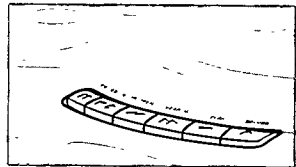

UNDERHÅLL

SÄKERHETSÅTGÄRDER & ALLMÄNT UNDERHÅLL

- Placera apparaten på en hård, plan yta så att den inte lutar.
- Lämna ej apparaten, CD-skivor, batterier eller kassetband på platser där de kan utsättas för fukt, regn, sand, direkt solljus eller på platser som kan utsättas för höga temperaturer, t.ex. i närheten av värmeapparater eller i bilar parkerade i solen.
- Täck inte över apparaten. Förstärkaren alstrar värme som måste släppas ut. Man bör därför se till att det finns tillräckligt med ventilation runt apparaten. Ett fritt utrymme på minst 15 cm runt apparaten behövs.
- De mekaniska delarna på CD-spelaren och kassettdäcket har självmörjande lager och skall ej oljas eller smörjas.
- En sämskskinstrasa lätt fuktad med vatten räcker för att rengöra kåpan.

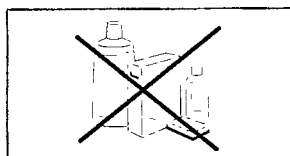
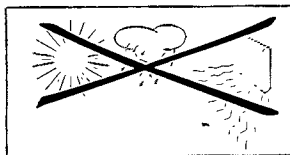

UNDERHÅLL AV CD-SPELAREN

- Undgå så vidt möjligt at røre ved laserlinsen på CD-afspilleren.
- Linsen kan bli immig om CD-spelaren flyttas från kalla till varme platser. CD-spelaren kommer då inte att starta, låt den vila tills den akklimatiseret sig.
- En CD tages ud af hylstret ved at trykke på midterspindelen, samtidig med at CD'en løftes. Hold altid på CD'en ved kanten og læg den tilbage i hylstret efter brugen, for at undgå at den bliver skrattet eller støvet.
- En CD renses ved at tørre den af med en blød, fnugfri klud i en lige linie fra midten ud mod kanten. Rensemidler beskadiger CD'er og bør derfor ikke benyttes.
- Der må ikke skrives eller sættes klæbemærker på en CD.

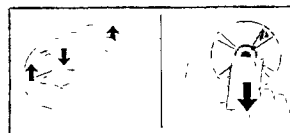

UNDERHÅLL AV KASSETTBANDSPELAREN

För att garantera bra inspelningar och uppspelning av god kvalitet bör man rengöra de angivna delarna (A), (B) och (C) efter var 50:e driftstimme eller, i genomsnitt, en gång i månaden. Använd en bomullstopp lätt fuktad med alkohol eller speciell rengöringsvätska för bandhuvuden.

- Tryck på **PLAY** ◀ och rengör tryckrullen av gummi (C).
- Tryck på **PAUSE** || och rengör kapstanaxeln (B) och huvudena, (A).
- Efter rengöringen, tryck på **STOP•OPEN** ■ ▲

Huvudena (A) kan också rengöras genom att en rengöringskasset spelas en gång.

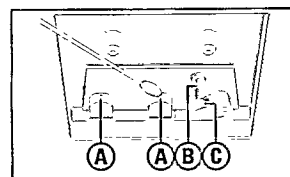

Om det uppstår ett fel ska du först göra nedanstående kontroller innan du tar in apparaten för lagning. Om du inte kan åtgärda felet med hjälp av dessa tips, ska du rådfråga i butiken eller en reparationsverkstad.

VARNING: Försök under inga omständigheter att reparera apparaten själv. Då mister garantin sin giltighet.

PROBLEM

– *MÖJLIG ORSAK*

- ATGÅRD

Inget ljud/Ingen ström

- *VOLUME är inte inställt.*
- Ställ in VOLUME.
- *Det sitter hörlurar i uttaget.*
- Ta ut hörlurarna.
- *Nätsladden sitter inte i ordentligt.*
- Sätt i nätsladden ordentligt.
- *Batterierna är slut.*
- Sätt i nya batterier.
- *Batterierna är fel isatta.*
- Sätt i batterierna rätt.

Displayen fungerar inte ordentligt/ Apparaten reagerar inte på någon av knapparna

- *Statisk urladdning.*
- Stäng av apparaten, dra ut nätsladden och sätt i den igen efter ett par sekunder.

CD-spelning fungerar inte

- *D-skivan är mycket repig eller smutsig.*
- Byt ut eller gör ren CD-skivan, se Underhåll.
- *Laserlinsen har immat igen.*
- Vänta tills linsen har acklimatiserat sig.

CD-skivan hoppar över spår

- *CD-skivan är skadad eller smutsig.*
- Byt ut eller gör ren CD-skivan.
- *SHUFFLE eller PROGRAM är inställt.*
- Gå ur läget SHUFFLE/PROGRAM.

Dållig ljudkvalitet från kassett

- *Damm och smuts på huvudena etc.*
- Gör ren huvudena etc., se Underhåll.
- *Fel kassettyp används (METAL eller CHROME).*
- Använd endast kassetter av typ NORMAL (IEC I) för inspelning.

Det går inte att spela in

- *Inspelningsskyddet på kassetten är brutet.*
- Sätt en bit tejp över inspelningsskyddshålet.

Klass 1 laserapparat

Varning: Om apparaten används på annat sätt än i denna bruksanvisning specificerats, kan användaren utsättas för osynlig laserstrålning, som överskrider gränsen för laserklass 1.

**Denna produkt uppfyller kraven i EU:s avstörningsdirektiv.
Märkplåten sitter på apparatens undersida.**

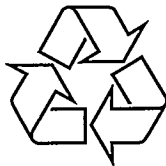

Meet PHILIPS at the internet:

<http://www.philips.com>