

# PHILIPS

AZ 2000 Portable CD Radio Recorder



Instructions for use  
Руководство по эксплуатации  
Instrukcja obsługi  
Návod k obsluze  
Návod na použitie  
Használati útmutató



# PHILIPS

1

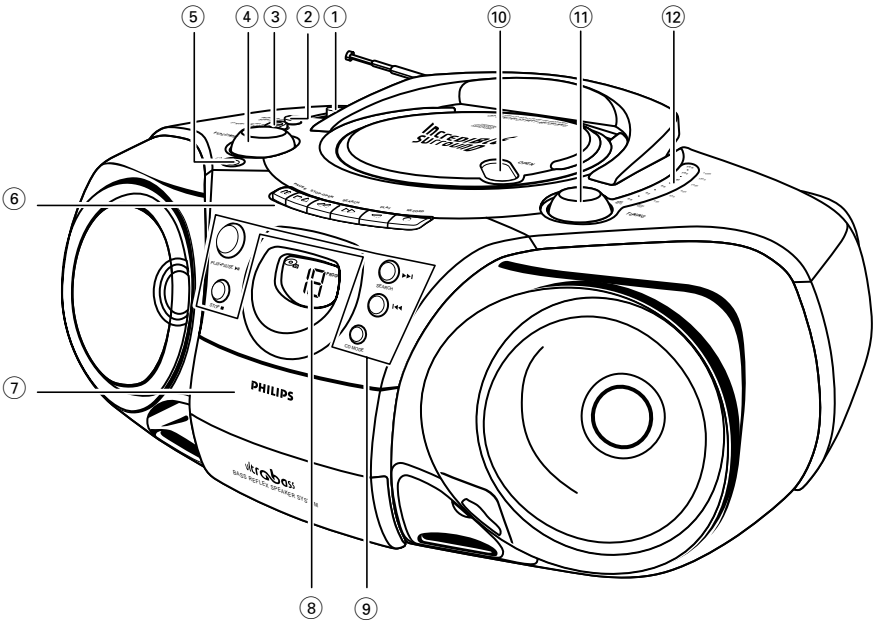

2

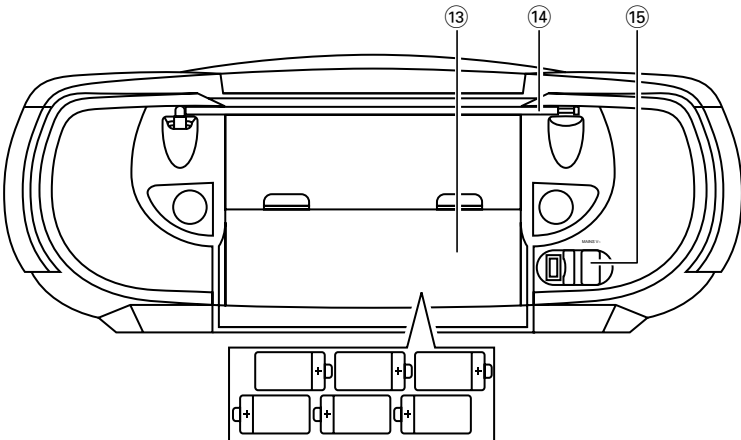

## ВЕРХНЯЯ И ПЕРЕДНЯЯ ПАНЕЛИ

- ① **Селектор источника:**  
**BAND (MW/FM), CD, TAPE/OFF** - для выбора источника звука/радиодиапазона, а также выключатель питания **OFF**.
- ② **INCREDIBLE SURROUND** - Для создания феноменального окружающего стереоэффекта звучания.
- ③ **Ручка регулировки басов** - Для выбора более яркой басовой отдачи: **ULTRA BASS, DYNAMIC BASS BOOST, OFF**
- ④ **VOLUME** - Для регулировки уровня громкости.
- ⑤ Гнездо стереонаушников  $\phi$  3,5 мм.  
*Примечание:* – При подсоединении наушников колонки отключаются.

## МАГНИТОФОН:

- ⑥ **PAUSE II** - Для прерывания записи или проигрывания.  
**STOP-OPEN ■ ▲** - Для остановки кассеты и открытия кассетного отделения.  
**SEARCH ◀◀** или **▶▶** - Для быстрой перемотки кассеты вперед/назад.  
**PLAY ◀** - Для начала проигрывания.  
**RECORD ●** - Для начала записи.
- ⑦ **Кассетное отделение**

## ПРОИГРЫВАТЕЛЬ CD

- ⑧ **Дисплей CD** - Для показа функций CD.
- ⑨ **PLAY-PAUSE ▶II** - Для начала и остановки проигрывания CD.  
**STOP ■** - Для остановки проигрывания или стирания программы.  
**CD MODE** - Для выбора различных режимов проигрывания, как например, SHUFFLE/REPEAT; для программирования и просмотра номеров запрограммированных звуковых дорожек.  
**SEARCH ◀◀** или **▶▶** - Для перехода через дорожки и поиск определенного пассажа или звуковой дорожки в направлении вперед или назад.
- ⑩ **OPEN** - Для открытия/ закрытия отделения CD.

## РАДИО

- ⑪ - **TUNING** - Для настройки на радиостанции.
- ⑫ - **Стрелка шкалы настройки**

## ЗАДНЯЯ ПАНЕЛЬ

- ⑬ **Крышка отделения для батарей** - Для открытия отделения для батарей.
- ⑭ **Телескопическая антенна** - Для улучшения радиоприема FM.
- ⑮ **AC MAINS** - Гнездо для сетевого провода.

## Батареи

По возможности пользуйтесь питанием от сети, если вы хотите продлить срок использования батарей. При подсоединении устройства в сеть питание от батарей отключается.

### Батареи (по опции)

1. Откройте отделение для батарей и вставьте шесть батарей типа R20, UM1 или D-cells (по возможности щелочные) с правильной полярностью, как показано знаками (+) и (-) внутри отделения для батарей.
2. Закройте крышку отделения для батарей, проверив, что батареи правильно и надежно установлены на место. Теперь устройство готово к работе.
3. Удалите батареи, если устройство не будет использоваться на протяжении продолжительного времени.
  - Неправильное использование батарей может привести к утечке электролита и повреждению отделения, или вызвать взрыв батарей. Следовательно:
    - Не пользуйтесь одновременно батареями различных типов, как например, щелочными и цинково-карбонатными. Для устройства пользуйтесь только батареями одинакового типа.
    - При вставлении новых батарей не пытайтесь смешивать старые батарей с новыми.

**Батареи содержат химические вещества, поэтому они должны выбрасываться соответствующим образом.**

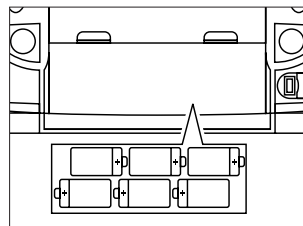

## СЕТЬ ПЕРЕМЕННОГО ТОКА

1. Проверьте, соответствует ли напряжение местной сети значению, указанному на типовой таблице, находящейся на основании устройства. Если это значение не соответствует указанному, проконсультируйтесь с вашим дилером или ремонтной мастерской.
2. В том случае, если ваше устройство снабжено селектором напряжения, установите его на значение, соответствующее значению напряжения местной сети.
3. Подсоедините сетевой провод к гнезду MAINS и настенной розетке.  
→ Таким образом питание от сети подключено и устройство готово к использованию.
4. Для того, чтобы полностью отключить энергоснабжение, следует отсоединить сетевую вилку от настенной розетки.
  - Отсоедините сетевой провод в случае сильной грозы, для того, чтобы защитить устройство.
  - Во избежание перегрева устройства в нем установлена предохранительная схема. Следовательно, в чрезвычайных условиях ваше устройство может отключиться. Если это произойдет, выключите устройство и перед тем, как снова включить его, подождите, пока оно остынет.

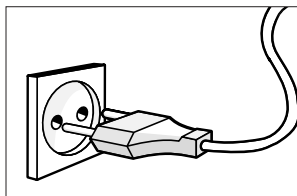

Русский

### Информация по охране окружающей среды

Упаковка устройства не содержит излишних упаковочных материалов. Мы сделали все возможное для того, чтобы упаковка могла быть легко разделена на три однородных материала: картон, полистирол и пластмасса.

**Ваше устройство изготовлено из материалов, которые могут быть вторично использованы при условии, что разборка выполняется специализированным предприятием. Просим вас соблюдать постановления местных властей относительно выброса упаковочных материалов, разрядившихся батарей и вышедшего из употребления оборудования.**

## ПРИЕМ РАДИО

1. Для того, чтобы выбрать нужный диапазон волн, установите селектор источника в положение **MW/FM**.
2. Настройтесь на желаемую радиостанцию с помощью ручки настройки.
  - Для диапазона **FM** вытяните телескопическую антенну. Наклоните и поворачивайте антенну. Уменьшите длину антенны в том случае, если сигнал слишком сильный (слишком близко от транслятора).
  - Для диапазона **MW (AM)** устройство снабжено встроенной антенной, следовательно, телескопическая антенна не нужна. Установите положение антенны посредством поворота всего устройства.
3. Отрегулируйте звук с помощью ручек **VOLUME, INCREDIBLE SURROUND** и ручки для регулировки басов.
4. Для того, чтобы выключить радио, установите селектор источника в положение **TAPE/OFF** (при условии, что ни одна из кнопок магнитофона не нажата).

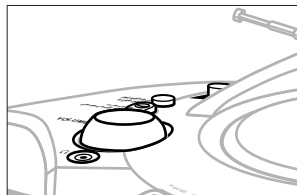

# ПРОИГРЫВАТЕЛЬ CD

## ИНДИКАЦИИ ДИСПЛЕЯ CD

- *Общее количество звуковых дорожек*: в остановленном положении.
- *Номер данной звуковой дорожки*: в ходе проигрывания CD.
- *Режимы SNUFFLE/REPEAT*: при активировании соответствующего режима.
- *PROGRAM*: Функция программы активирована. Буква **P** также кратковременно появляется при занесении звуковой дорожки в память.
- *no*: нет диска/ неисправность в работе CD или проблема с CD (см. раздел "Устранение неисправностей").
- *E*: неисправность в работе CD.
- *F*: память программы полностью занята.

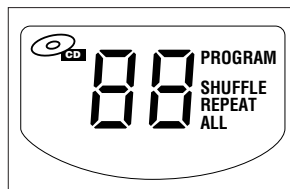

## ПРОИГРЫВАНИЕ CD

1. Установите селектор источника в положение **CD**.
2. Нажмите кнопку **OPEN** на крышке CD для того, чтобы открыть крышку отделения CD.
3. Вставьте CD печатной стороной вверх и закройте крышку отделения CD, осторожно нажав на нее.  
→ Проигрыватель CD сканирует содержание CD и на дисплее показывается общее количество звуковых дорожек.
4. Нажмите кнопку **PLAY-PAUSE** **▶||** для того, чтобы начать проигрывание.
5. Отрегулируйте звук с помощью ручек **VOLUME**, **INCREDIBLE SURROUND** и ручки для регулировки басов.
6. Для того, чтобы остановить проигрывание диска, нажмите кнопку **PLAY-PAUSE** **▶||**. Для того, чтобы продолжить проигрывание, следует нажать кнопку **PLAY-PAUSE** **▶||** еще раз.  
→ На дисплее мигает номер данной звуковой дорожки.
7. Для того, чтобы закончить проигрывание CD, нажмите кнопку **STOP** **■**.
8. Для того, чтобы выключить устройство, установите селектор источника звука в положение **TAPE/OFF** (при отпущенных кнопках магнитофона).

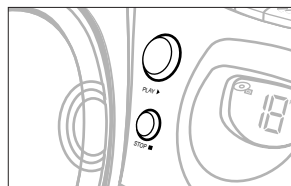
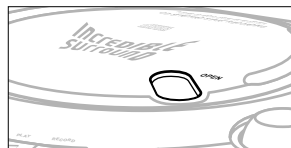

**Примечание:** проигрывание CD прекращается также и в следующих случаях:

- крышка отделения CD открыта;
- селектор источника установлен в положение **MW/FM** или **TAPE/OFF**;
- CD проигран до конца.

## ВЫБОР ДРУГОЙ ЗВУКОВОЙ ДОРОЖКИ

Во время проигрывания вы можете пользоваться кнопками **SEARCH** для того, чтобы выбрать определенную звуковую дорожку.

1. Нажмите кнопку **SEARCH** **▶||** один раз для того, чтобы перейти на следующую звуковую дорожку, или же нажмите ее несколько раз до тех пор, пока номер желаемой звуковой дорожки не появится на дисплее. Нажмите кнопку **SEARCH** **◀◀** один раз для того, чтобы вернуться на начало данной звуковой дорожки. Нажмите кнопку **SEARCH** **◀◀** более одного раза для того, чтобы перейти на предыдущую звуковую дорожку.
2. Если вы выбрали номер звуковой дорожки в остановленном положении или в положении паузы, то вы должны будете нажать кнопку **PLAY-PAUSE** **▶||** для того, чтобы начать проигрывание.

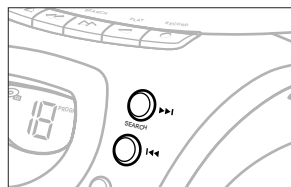

### Нахождение пассажира в пределах звуковой дорожки

1. Нажмите кнопку **SEARCH** **◀◀** или **▶▶** и держите ее в нажатом состоянии.  
→ CD проигрывается на большой скорости и с меньшей громкостью.
2. Если вы узнали нужный вам пассаж, отпустите кнопку **SEARCH**.

## Различные режимы проигрывания: SHUFFLE/REPEAT

Кнопка **CD MODE** позволяет вам выбрать 4 различных режима проигрывания. Эти режимы могут быть выбраны или изменены в ходе проигрывания.

1. В ходе проигрывания выберите нужный вам режим проигрывания путем нажатия кнопки **CD MODE** один или несколько раз до тех пор, пока на дисплее не появится нужная функция.  
**SHUFFLE** - Все звуковые дорожки или программа проигрываются в случайной последовательности.  
**SHUFFLE REPEAT ALL** - Повторяет весь CD или программу в случайной последовательности.  
**REPEAT** - Непрерывно проигрывает данную звуковую дорожку.  
**REPEAT ALL** - Повторение всего CD или программы.  
 → Во время режима проигрывания **CD MODE** вы можете пользоваться кнопкой **SEARCH** ◀◀ или ▶▶ для того, чтобы пропустить звуковые дорожки.
2. Для того, чтобы вернуться к нормальному проигрыванию, нажмите кнопку **CD MODE** до тех пор, пока различные режимы **SHUFFLE/REPEAT** не исчезнут с дисплея.  
 → Вы можете также нажать кнопку **STOP** ■ для того, чтобы отключить режим проигрывания.

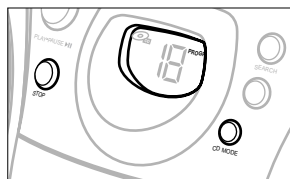

## ПРОГРАММИРОВАНИЕ НОМЕРОВ ЗВУКОВЫХ ДОРОЖЕК

Вы можете занести в память устройства не более 20 номеров звуковых дорожек в желаемой последовательности. Если вы этого хотите, то любая из звуковых дорожек может быть занесена в память более одного раза.

1. В остановленном положении нажмите кнопку **SEARCH** ◀◀ или ▶▶ для того, чтобы выбрать нужную звуковую дорожку.
2. Как только выбранный вами номер звуковой дорожки появится на дисплее, нажмите кнопку **CD MODE** один раз для того, чтобы занести звуковую дорожку в память.  
 → На дисплее кратковременно показывается буква 'P' и надпись 'PROGRAM', а затем следует выбранный вами номер звуковой дорожки.
3. Таким же образом выберите и занесите в память все желаемые звуковые дорожки.

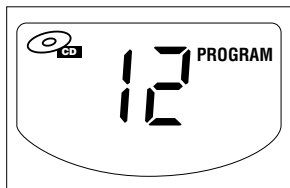

### Для того, чтобы просмотреть составленную вами программу

- В остановленном положении нажмите кнопку **CD MODE** и держите ее в нажатом состоянии на протяжении одной секунды или более.  
 → На дисплее будут показаны номера занесенных в память звуковых дорожек в выбранной последовательности.
- Начните проигрывание программы путем нажатия кнопки **PLAY•PAUSE** ▶||.

### Стирание программы

Вы можете стереть содержание памяти следующим образом:

- открытием крышки отделения CD;
- изменением положения селектора источника;
- нажатием кнопки **STOP** ■ два раза во время проигрывания/ в остановленном положении.
- На дисплее кратковременно появятся надписи 'no' и **PROGRAM**; эти надписи исчезнут, когда программа аннулирована.

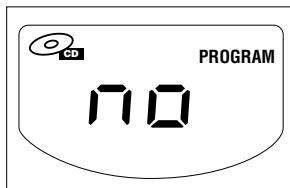

# МАГНИТОФОН

## ПРОИГРЫВАНИЕ КАССЕТЫ

1. Установите селектор источника звука в положение **TAPE/OFF**.
2. Нажмите кнопку **STOP-OPEN** ■ ▲ для того, чтобы открыть крышку кассетного отделения и вставьте кассету.
3. Закройте кассетное отделение.
4. Нажмите кнопку **PLAY** ◀ для того, чтобы начать проигрывание.
5. Отрегулируйте звук с помощью ручек **VOLUME**, **INCREDIBLE SURROUND** и ручки для регулировки басов.
6. Для кратковременной остановки проигрывания нажмите кнопку **PAUSE II**. Для продолжения проигрывания нажмите эту кнопку еще раз.
7. Посредством нажатия кнопок ◀◀ или ▶▶ возможна быстрая перемотка кассеты в обоих направлениях. Для остановки перемотки следует нажать кнопку **STOP-OPEN** ■ ▲.
8. Для того, чтобы остановить кассету, нажмите кнопку **STOP-OPEN** ■ ▲.  
→ В конце кассеты кнопки автоматически отпускаются, за исключением нажатой кнопки **PAUSE II**.
9. Установите селектор источника в положение **TAPE/OFF** (при этом все кнопки магнитофона должны быть отпущены) для того, чтобы выключить устройство.

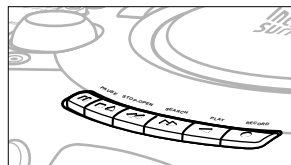

## Общая информация о записи на кассеты

- Запись может быть выполнена только в том случае, если этим не нарушаются авторские и другие права третьей стороны.
- Данный магнитофон не может быть использован для записи на кассеты типа CHROME (IEC II) или METAL (IEC IV). Для записи следует пользоваться кассетами типа NORMAL (IEC I), защитные ушки которых не сломаны.
- Уровень громкости записи устанавливается автоматически. Изменение положения ручек **VOLUME**, **INCREDIBLE SURROUND** и ручки для регулировки басов не влияет на ход записи.
- В самом начале ленты на протяжении 7 секунд запись не выполняется, т.к. при этом через головки магнитофона проходит ведущая лента.
- Для того, чтобы защитить кассету от случайного стирания, держите кассету предохраняемой от записи стороной к себе и сломайте левое ушко. Теперь запись на этой стороне кассеты невозможна. Для того, чтобы снова выполнить запись на этой стороне, закройте отверстия кусочком клейкой ленты.

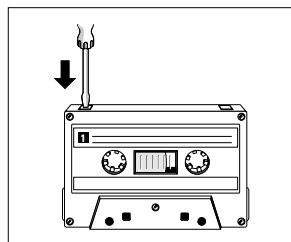

## СИНХРОННОЕ НАЧАЛО ЗАПИСИ С ПРОИГРЫВАТЕЛЯ CD

1. Установите селектор источника в положение **CD**.
2. Вставьте CD и при желании запрограммируйте номера звуковых дорожек.
3. Нажмите кнопку **STOP-OPEN** ■ ▲ для того, чтобы открыть кассетное отделение.
4. Вставьте пустую кассету.
4. Закройте кассетное отделение.
5. Нажмите кнопку **RECORD** ● для того, чтобы начать запись.
  - Проигрывание программы CD начнется автоматически с начала программы. Нет необходимости включать проигрыватель CD отдельно.
6. Для кратковременной остановки нажмите кнопку **PAUSE** ||. Для того, чтобы продолжить запись, нажмите кнопку **PAUSE** || еще раз.
7. Для того, чтобы прекратить запись, следует нажать кнопку **STOP-OPEN** ■ ▲.

Для того, чтобы выбрать и записать определенный пассаж в пределах одной звуковой дорожки

1. Во время проигрывания нажмите кнопку **SEARCH** ◀◀ или ▶▶ и держите ее в нажатом состоянии для того, чтобы найти нужный вам пассаж.
2. Нажмите кнопку **PLAY-PAUSE** ▶|| для того, чтобы установить проигрыватель CD в положение паузы на выбранном пассаже.
  - Запись начнется точно с этой точки в звуковой дорожке, если вы нажмете кнопку **RECORD** ●.

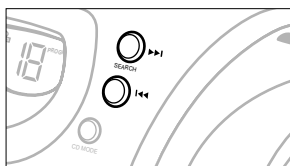
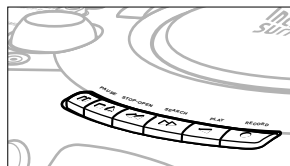

## ЗАПИСЬ С РАДИО

1. Установите селектор источника в положение **MW/FM**.
2. Настройтесь на желаемую радиостанцию (См. раздел **ПРИЕМ РАДИО**).
3. Нажмите кнопку **STOP-OPEN** ■ ▲ для того, чтобы открыть кассетное отделение и вставьте пустую кассету.
4. Закройте кассетное отделение.
5. Нажмите кнопку **RECORD** ● для того, чтобы начать запись.
6. Для кратковременной остановки нажмите кнопку **PAUSE** ||. Для того, чтобы продолжить запись, нажмите кнопку **PAUSE** || еще раз.
7. Для того, что прекратить запись, следует нажать кнопку **STOP-OPEN** ■ ▲.

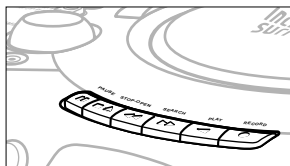



## ПРЕДОСТОРОЖНОСТИ И ОБЩИЙ УХОД

- Установите устройство на прочной, ровной поверхности, таким образом, чтобы оно не качалось.
- Предохраняйте устройство, CD, батареи и кассеты от попадания влаги, дождя, песка, прямых солнечных лучей или чрезвычайно высокой температуры, вызванной отопительным оборудованием или прямыми солнечным светом.
- Не закрывайте устройство. Необходимое для предотвращения скопления теплоты минимальное свободное пространство между вентиляционными отверстиями и окружающей поверхностью должно составлять по крайней мере 15 см; за счет этого будет обеспечена соответствующая вентиляция.
- Механические части проигрывателя устройства состоят из самосмазывающихся подшипников, смазывать их не следует.
- Корпус устройства следует чистить с помощью слегка увлажненной замши. Не пользуйтесь средствами для чистки, содержащими алкоголь, аммиак, бензол или абразивные вещества, т.к. они могут повредить корпус устройства.

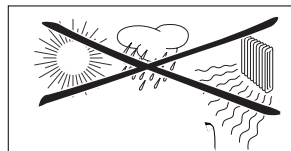

## УХОД ЗА ПРОИГРЫВАТЕЛЕМ CD И CD

- *Никогда не трогайте линзы проигрывателя CD.*
- Внезапные изменения окружающей температуры могут привести к образованию конденсации и линзы вашего проигрывателя CD могут запотеть. В этом случае проигрывание CD невозможно. Не пытайтесь почистить линзы; оставьте устройство в теплом окружении до тех пор, пока влага не испарится.
- Пользуйтесь только цифровыми аудио CD.
- Для того, чтобы извлечь CD из футляра, доставая его, следует нажать на центральную ось CD. Всегда извлекайте CD только за края и складывайте CD в футляры после использования во избежание попадания пыли и образования царапин.
- Чистить CD следует по прямой линии, в направлении от центра к краям, с помощью мягкой, неворсистой тряпки. Не пользуйтесь средствами для чистки, т.к. они могут повредить диск.
- *Никогда не пишите на CD и не приклеивайте на них этикетки.*

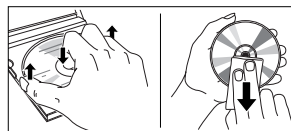

## УХОД ЗА МАГНИТОФОНОМ

Для обеспечения соответствующего качества записи и проигрывания магнитофона следует чистить обозначенные части (A), (B) и (C), показанные на нижеприведенном рисунке, примерно через каждые 50 часов работы, или в среднем один раз в месяц. Для чистки обеих отделений следует пользоваться хлопковыми тампонами, слабо смоченными в алкоголе или в специальной жидкости для чистки головок.

- Откройте кассетное отделение путем нажатия кнопки **STOP-OPEN** ■ ▲.
- Нажмите кнопку **PLAY** ◀ и почистите резиновые прижимные ролики (C).
- Затем нажмите кнопку **PAUSE** || и почистите магнитные головки (A), а также оси (B).
- После чистки нажмите кнопку **STOP-OPEN** ■ ▲.

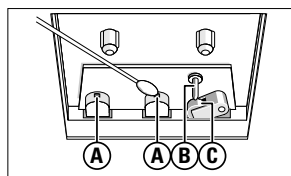

Чистка головок может быть также выполнена путем одноразового проигрывания специальной кассеты для чистки.

# УСТРАНЕНИЕ НЕИСПРАВНОСТЕЙ

В случае неисправности перед тем, как обратиться в ремонтную мастерскую, проверьте приведенные ниже советы. Если вам не удалось устранить неисправность, проконсультируйтесь с вашим дилером или ремонтной мастерской.

**ПРЕДУПРЕЖДЕНИЕ:** Не открывайте устройство, т.к. это может привести к удару током. Ни в коем случае не пытайтесь отремонтировать устройство самостоятельно, т.к. это лишит вас гарантии.

## **ПРОБЛЕМА**

– ВОЗМОЖНАЯ ПРИЧИНА

• РЕШЕНИЕ

### **Нет звука/энергии**

- Громкость не отрегулирована.
- Отрегулируйте VOLUME.
- Подсоединены наушники.
- Отсоедините наушники.
- Сетевой провод подсоединен ненадежно.
- Подсоедините сетевой провод переменного тока соответствующим образом.
- Батареи разрядились/батареи вставлены неправильно.
- Вставьте свежие батареи/вставьте батареи правильно.

### **На максимальном уровне громкости CD звучит с искажением**

- Оригинальный CD записан на очень большом уровне громкости.
- Уменьшите громкость и/или отключите дополнительные звуковые функции, как, например, кнопку басов.

### **Дисплей не функционирует соответствующим образом/Нет реакции на нажатие кнопок**

- Электростатический разряд.
- Выключите устройство, отсоедините сетевой провод, а затем по истечении нескольких секунд снова подсоедините его.

### **Проигрывание CD не выполняется**

- CD сильно поцарапан или загрязнен.
- Замените или почистите CD, см. раздел Уход.
- Лазерные линзы запотели.
- Подождите, пока линзы акклиматизируются.

### **CD перепрыгивает через звуковые дорожки**

- CD поврежден или загрязнен.
- Замените или почистите CD.
- Включена функция SHUFFLE или программа.
- Выключите функцию SHUFFLE/PROGRAM.

### **Плохое качество звука при проигрывании кассеты**

- Пыль или грязь на головках и т.д.
- Почистите детали магнитофона и т.д., см. раздел Уход.
- Использование кассет несоответствующего типа (METAL или CHROME).
- Для записи пользуйтесь исключительно кассетами NORMAL (IEC I).

### **Запись не выполняется**

- Ушки кассеты могут быть сломаны.
- Заклейте отсутствующее ушко кусочком клейкой ленты.