

PHILIPS

AZ 2000 Portable CD Radio Recorder

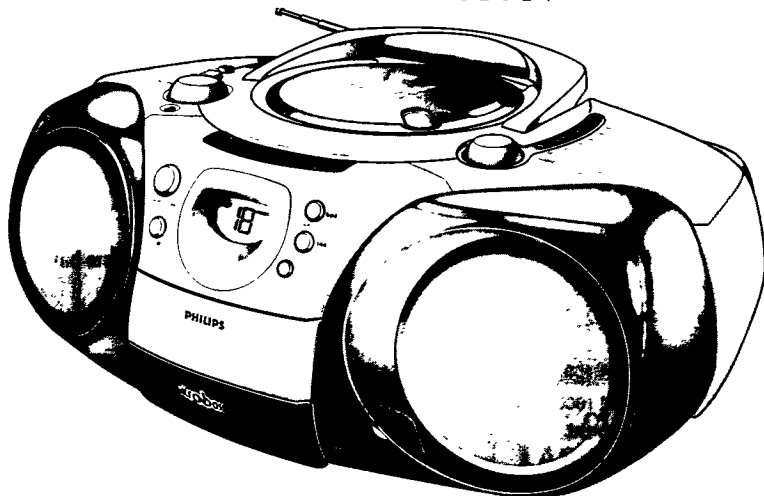

Instructions for use
Mode d'emploi
Instrucciones de manejo
Bedienungsanleitung
Gebruiksaanwijzing
Istruzioni per l'uso
Manual de utilização
Brugsanvisning
Bruksanvisning
Käyttöohje
Οδηγίες χρήσεως



PHILIPS

Important notes for users in the U.K.

Mains plug

This apparatus is fitted with an approved moulded 13 Amp plug. To change a fuse in this type of plug proceed as follows:

- Remove fuse cover and fuse
- Fix new fuse which should be a BS1362 5 Amp, A S T A or BSI approved type
- Refit the fuse cover.

If the fitted plug is not suitable for your socket outlets, it should be cut off and an appropriate plug fitted in its place.

If the mains plug contains a fuse, this should have a value of 5 Amp. If a plug without a fuse is used, the fuse at the distribution board should not be greater than 5 Amp.

Note: The severed plug must be disposed to avoid a possible shock hazard should it be inserted into a 13 Amp socket elsewhere.

How to connect a plug

The wires in the mains lead are coloured with the following code: blue = neutral (N), brown = live (L). As these colours may not correspond with the colour markings identifying the terminals in your plug, proceed as follows:

- Connect the blue wire to the terminal marked N or coloured black
- Connect the brown wire to the terminal marked L or coloured red
- Do not connect either wire to the earth terminal in the plug, marked E (or \perp) or coloured green (or green and yellow)

Before replacing the plug cover, make certain that the cord grip is clamped over the sheath of the lead - not simply over the two wires. Copyright in the U.K.

Recording and playback of material may require consent. See Copyright Act 1956 and The Performer's Protection Acts 1958 to 1972.

(N) Norge

Advarsel: For a redusere faren for brann eller elektrisk stot, skal apparatet ikke utsettes for regn eller fuktighet.

Typeskilt finnes på apparatens underside.

Observer: Nettbryteren er sekundert innkopleet. Den innbygde nettdelen er derfor ikke frakopleet nettet så lenge apparatet er tilsluttet nettkontakten.

(I) Italia

DICHIARAZIONE DI CONFORMITÀ

Si dichiara che l'apparecchio AZ 2000 Philips risponde alle prescrizioni dell'art. 2 comma 1 del D.M. 28 Agosto 1995 n. 548.

Fatto a Eindhoven, il 08/05/98

Philips Sound & Vision
Philips, Glaslaan 2, SFF 10
5616 JB Eindhoven, The Netherlands

English 4

Français 12

Español 20

Deutsch 28

Nederlands 36

Italiano 44

Português 52

Dansk 60

Svenska 68

Suomi 76

Ελληνικά 84

English

Français

Español

Deutsch

Nederlands

Italiano

Português

Dansk

Svenska

Suomi

Ελληνικά

1

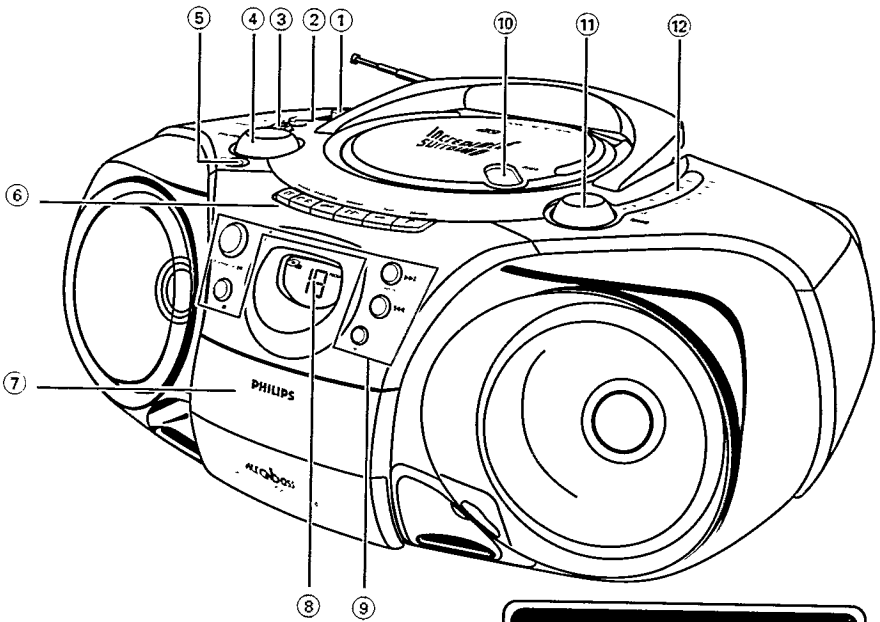

**CLASS 1
LASER PRODUCT**

2

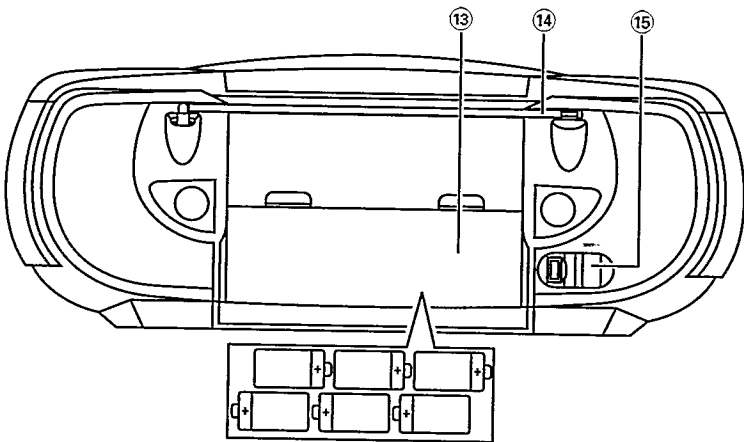

TOP- OG FRONTPANEL

- ① **Kildevælger:**
BAND (MW/FM), CD, TAPE/OFF- til at vælge lydkilde/bølgeområde samt afbryde strømmen (**OFF**)
- ② **INCREDIBLE SURROUND** - til at skabe en fænomenal 'surround' lydeffekt
- ③ **Bas-knap** - til at vælge en forstærket baslyd: **ULTRA BASS, DYNAMIC BASS BOOST, OFF (FRA)**
- ④ **VOLUME** - til at indstille lydstyrken
- ⑤  3.5 mm stereo-hovedtelefonbøsning
Bemærk: - Når stikket sættes i, afbrydes højttalerne.

KASSETTEBÅNDOPTAGER:

- ⑥ **PAUSE II** - til at afbryde indspilningen og afspilningen et øjeblik
STOP•OPEN ■ ▲ - til at standse båndet samt åbne kassetteholderen
SEARCH ◀◀ eller ▶▶ - til at spole båndet hurtigt frem eller tilbage
PLAY ◀ - til at begynde afspilningen
RECORD ● - til at begynde indspilningen
- ⑦ **Kassetterum**

BATTERIER

Brug så vidt muligt strøm fra lysnettet for at spare på batterierne. Inden batterierne isættes, skal netstikket tages ud af anlægget og vægkontakten.

Batterier (valgfri)

1. Åbn batterikammeret og isæt 6 stk. batterier, som vist, af typen R20 eller D-celler.
2. Sæt dækslet på og kontroller at batterierne er anbragt rigtigt.
3. Hvis batterierne er opbrugt eller ikke skal bruges igen i længere tid, bør de tages ud.
 - Ved forkert brug af batterier kan elektrolytten sive ud og beskadige batterikammeret eller batterierne kan revne.
 - Forskellige batterityper bør ikke anvendes sammen, f.eks. alkali og zinkkarbonat.
 - Ved isætning af nye batterier skal alle 6 udskiftes samtidigt.

Alle batterier indeholder kemikalier og skal derfor bortkastes på forsvarlig vis.

CD-AFSPILLER

- ⑧ **CD Display** - til at vise CD-funktionerne
- ⑨ **PLAY•PAUSE ▶II** - til at starte eller afbryde CD-afspilningen
STOP ■ - til at standse CD-afspilningen eller slette et program
CD MODE - til at vælge en anden afspilningsfunktion f.eks. SHUFFLE/REPEAT; til at indprogrammere melodinumre og kontrollere indprogrammerede melodinumre
SEARCH ◀◀ eller ▶▶ - til at springe eller søge frem eller tilbage til en passage eller en melodi
- ⑩ **OPEN** - til at åbne/lukke CD-døren

RADIO

- ⑪ **TUNING** - til at stille ind på radiostationer
- ⑫ **Stationsviser**

BAGPANEL

- ⑬ **Batteridør** - til at åbne batterirummet
- ⑭ **Teleskopisk antenne** - til at forbedre FM-modtagelse
- ⑮ **AC MAINS** - bøsning til netledning

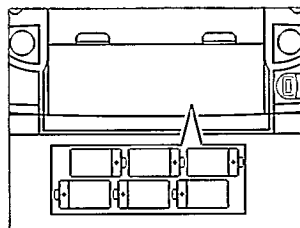

STRØM FRA LYSNETTET

1. Kontroller at den spænding der angives på typepladen (på undersiden af anlægget), svarer til netspændingen på stedet. Hvis ikke, bør du spørge din forhandler eller servicecentret til rads
2. Hvis anlægget er udstyret med en spændingsomskifter, skal den indstilles til netspændingen på stedet.
3. Slut netledningen til anlæggets MAINS ~ -kontakt og vægkontakten.
→ Anlægget er nu klar til brug.

Bemærk: Netafbryderen er sekundært indkoblet og afbryder ikke strømmen franettet. Den indbyggede netdel er derfor tilsluttet til lysnettet sa længe netsikkert sidder i stikkontakten.

- For at undgå at apparatet bliver for varmt er der indbygget en sikkerhedskreds. Derfor vil apparatet muligvis slukkes af sig selv under ekstreme forhold. Hvis dette skulle ske, slip da POWER-knappen og giv apparatet tid til at køle af inden det bruges igen.

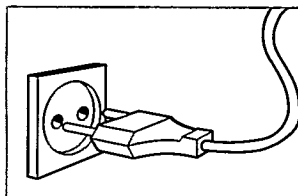

Miljøhensyn

Der leveres ingen overflødig emballage. Vi har gjort vort bedste for at emballagen let kan inddeles i følgende tre materialekategorier: pap (kartonen), polystyrenskum (stødpude) og polyætylen (poser, beskyttende skumplade)

Anlægget består af materialer der kan genbruges hvis det adskilles af et specialfirma. De lokale bestemmelser om bortskaffelse af emballage, brugte batterier og gammelt udstyr bør nøje overholdes.

RADIOMODTAGELSE

1. Det ønskede bølgeområde for stationen vælges ved at stille kildevælgeren på **MW/FM**.
2. Der stilles ind på en radiostation med tuning-knappen.
 - Til **FM**, modtagelse trækkes den teleskopiske antenne ud. Signalet forbedres ved at indstille og dreje antennen. Hvis signalet er for kraftigt (når senderen ikke ligger ret langt væk), skal antennen gøres kortere.
 - Til **MW (AM)** modtagelse indstilles den indbyggede antenne ved at dreje hele apparatet. Den teleskopiske antenne anvendes ikke.
3. Lyden indstilles med **VOLUME, INCREDIBLE SURROUND** og **BASS** knapperne.
4. Radioen afbrydes ved at stille kildevælgeren på **TAPE/OFF** (når kassetteknapperne er sluppet).

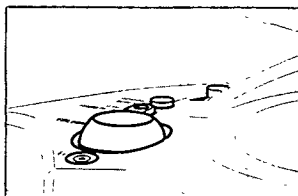

CD-AFSPILLER

INDIKATION PÅ CD-DISPLAY

- **Totale antal melodinumre:** i stop-stilling.
- **Igangværende melodinummer:** under CD-afspilningen.
- **SHUFFLE/REPEAT funktioner:** Når den pågældende funktion aktiveres.
- **PROGRAM:** Når programfunktionen er aktiv, vises **P** også et øjeblik, når et melodinummer lagres.
- **NO:** Når der ikke er lagt en CD i/ der er en fejl i CD-funktionen eller i CD-pladen (se Fejlfinding).
- **E:** fejl i CD-funktionen.
- **F:** programhukommelsen er fuld.

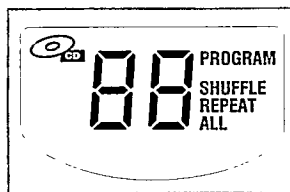

CD-AFSPILNING

1. Stil kildevælgeren på **CD**.
2. Tryk på **OPEN** for at åbne CD-døren.
3. Læg en CD i (med den trykte side opad) og luk døren ved at trykke forsigtigt på den.
→ CD-afspilleren scanner indholdet af CD'en og displayet viser det totale antal melodinumre.
4. Tryk på **PLAY•PAUSE ►||** for at begynde CD-afspilningen.
5. Indstil lydstyrken med **VOLUME**, **INCREDIBLE SURROUND** og **BASS** knapperne.
6. CD-afspilningen afbrydes ved at trykke på **PLAY•PAUSE ►||**. CD-afspilningen startes igen ved at trykke én gang til på **PLAY•PAUSE ►||**
→ Det igangværende melodinummer blinker på displayet.
7. Tryk på **STOP ■** for at standse CD-afspilningen.
8. Apparatet afbrydes ved at stille kildevælgeren på **TAPE/OFF** (når kasseteknapperne er sluppet).

Bemærk: CD-afspilningen afbrydes også, hvis:

- CD-døren åbnes;
- kildevælgeren stilles på **MW/FM** eller **TAPE/OFF**;
- CD-pladen er spillet til ende.

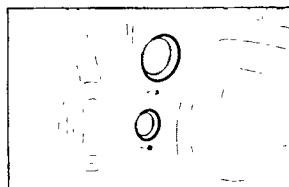

VALG AF EN ANDEN MELODI

Under afspilningen kan man bruge **SEARCH** knapperne til at vælge et bestemt melodinummer.

1. Tryk på **SEARCH ►►** én gang for at springe frem til det næste melodinummer eller tryk flere gange, indtil displayet viser det ønskede melodinummer.
Tryk på **SEARCH ◄◄** én gang for at gentage den igangværende melodi forfra.
Tryk på **SEARCH ◄◄** flere gange for at gentage et af de foregående melodinumre.
2. Hvis man har valgt et melodinummer i stop- eller pause-stillingen, vil det være nødvendigt at trykke på **PLAY•PAUSE ►||** for at begynde afspilningen.

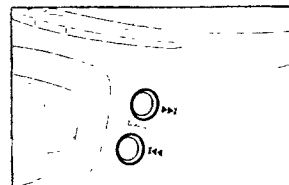

Søgning efter en bestemt passage i et melodinummer

1. Tryk på **SEARCH ◄◄** eller **►►** hold den nede.
→ CD'en afspilles med høj hastighed og lav lydstyrke.
2. Slip **SEARCH** knappen, så snart den ønskede passage i melodien genkendes.

Forskellige afspilningsfunktioner: SHUFFLE/REPEAT

Med **CD MODE** knappen kan man vælge 4 forskellige afspilningsfunktioner. Funktionerne kan vælges eller ændres under afspilning.

1. Under afspilningen vælges afspilningsfunktionen ved at trykke på **CD MODE** en eller flere gange, indtil displayet viser den ønskede afspilningsfunktion.

SHUFFLE - Alle melodierne på CD-pladen eller CD-programmet afspilles nu i tilfældig rækkefølge.

SHUFFLE REPEAT ALL - CD-pladen eller CD-programmet gentages igen og igen i tilfældig rækkefølge.

REPEAT - Spiller det igangværende melodinummer kontinuerligt.

REPEAT ALL - Gentager hele CD-pladen eller CD-programmet.

→ Man kan bruge **SEARCH** **◀◀** eller **▶▶** at springe over numre under CD MODE afspilning.

2. For at vende tilbage til normal afspilning tryk på **CD MODE** indtil displayet ikke længere viser de forskellige REPEAT/SHUFFLE funktioner

→ Afspilningen kan også standses ved at trykke på **STOP** ■

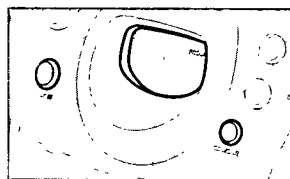

INDPROGRAMMERING AF MELODINUMRE

Man kan vælge op til 20 melodinumre og lagre disse i hukommelsen i den ønskede rækkefølge. Man kan godt lagre den samme melodi flere gange.

1. I stop-stillingen tryk på **SEARCH** **◀◀** eller **▶▶** indtil displayet viser det ønskede melodinummer.

2. Så snart displayet viser det valgte melodinummer, tryk på **CD MODE** én gang for at lagre dette nummer i hukommelsen.

→ Displayet viser 'P' et øjeblik og 'PROGRAM', efterfulgt af det valgte melodinummer.

3. Alle de ønskede melodinumre vælges og lagres på denne måde.

Kontrol af et CD-program

- I stop-stillingen tryk på **CD MODE** og hold den nede i mindst 1 sekund.

→ Displayet viser alle de lagrede melodinumre i den ønskede rækkefølge.

- CD-programmet afspilles ved at trykke på **PLAY•PAUSE** ▶||.

Sletning af et program

Programmets indhold kan slettes ved at:

- trykke på CD-døren for at åbne den;

- stille kildevælgeren på en anden indstilling;

- trykke 2 gange på **STOP** ■ under afspilningen/i stop-stillingen.

- Displayet viser 'no' et øjeblik og **PROGRAM**, som forsvinder, når programmet slettes.

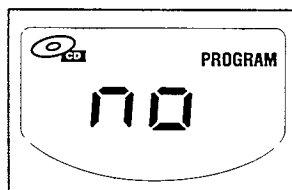
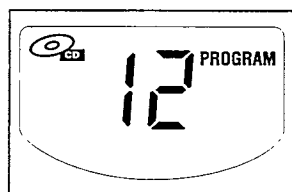

KASSETTEBÅNDOPTAGER

AFSPILNING AF KASSETTEBÅND

1. Stil kildevælgeren på **TAPE/OFF**.
2. Tryk på **STOP•OPEN** ■ ▲ for at åbne kassetteholderen og læg en indspillet kassette i.
3. Luk kassetteholderen.
4. Tryk på **PLAY** ◀ for at starte afspilningen.
5. Indstil lydstyrken med **VOLUME**, **INCREDIBLE SURROUND** og **BASS** knapperne.
6. Afspilningen afbrydes et øjeblik ved at trykke på **PAUSE** II
Afspilningen startes igen ved at trykke én gang til på **PAUSE** II
7. Hurtig frem og tilbagespoling af båndet kan foretages ved at trykke på ◀◀ eller ▶▶. Hurtig frem- og tilbagespoling standses ved at trykke på **STOP•OPEN** ■ ▲.
8. Afspilningen standses ved at trykke på **STOP•OPEN** ■ ▲
→ Når båndet er spillet til ende, udløses knapperne automatisk, undtagen hvis **PAUSE** II er blevet aktiveret.
9. Når kildevælgeren stilles på **TAPE/OFF** afbrydes apparatet, når alle kassetteknapperne er sluppet.

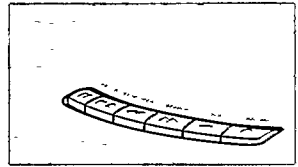

OPTAGELSE PÅ KASSETTEBÅND

- Optagelse er tilladt forudsat ophavsret og andre tredjepartsrettigheder ikke krænkes.
- Denne båndoptager er ikke egnet til indspilning på **CHROME** (IEC type II) eller **METAL** (IEC type IV) kassettebånd. Til indspilning bruger en **NORMAL** kassette (IEC type I), hvor tapperne ikke er brækket af.
- Optag niveauet indstilles automatisk, og indstillingen af knapperne **VOLUME** og **DBB** har ingen virkning for den optagelse der er i gang.
- Der finder ingen optagelse sted de første 7 sekunder, mens indløbsbåndet passerer tonehovederne.
- Forhindring af utilsigtet sletning af en optagelse: Hold den kassetteside der skal beskyttes, foran dig og bræk venstre sikringstap af. Der kan ikke længere indspilles på den pågældende side af båndet.

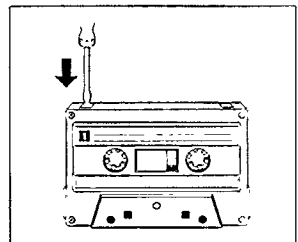

SYNCHRO START CD RECORDING

1. Stil kildevælgeren på **CD**.
2. Læg en CD-plade i, og hvis man ønsker det, indprogrammér melodinumrene.
3. Tryk på **STOP•OPEN** ■ ▲ or at åbne kassetteholderen
4. Sæt en blank kassette i kassettebåndoptageren.
5. Luk kassetteholderen.
6. Tryk på **RECORD** ● for at begynde indspilningen.
→ Afspilningen af CD-programmet begynder automatisk. Det er ikke nødvendigt at starte CD-afspilleren særskilt.
7. Indspilningen afbrydes et øjeblik ved at trykke på **PAUSE** II
Indspilningen startes igen ved at trykke én gang til på **PAUSE** II
8. Indspilningen standses ved at trykke på **STOP•OPEN** ■ ▲

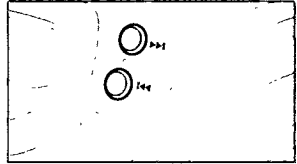
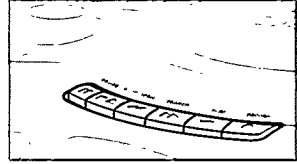

Valg og indspilning af en bestemt passage i en melodi

1. Under afspilningen tryk på **SEARCH** ◀◀ eller ▶▶ og hold den nede for at vælge en bestemt passage i en melodi.
2. Tryk på **PAUSE** II for at sætte CD-afspilleren i pausestillingen på det valgte sted.
→ Indspilningen vil begynde fra dette nøjagtige punkt, når man trykker på **RECORD** ●

INDSPILNING FRA RADIOEN

1. Stil kildevælgeren på **MW/FM**
2. Stil ind på den ønskede radiostation (se **RADIOMODTAGELSE**)
3. Tryk på **STOP•OPEN** ■ ▲ for at åbne kassetteholderen og læg en blank kassette i.
4. Luk kassetteholderen.
5. Tryk på **RECORD** ● for at begynde indspilningen.
6. Indspilningen afbrydes et øjeblik ved at trykke på **PAUSE** II
Indspilningen startes igen ved at trykke én gang til på **PAUSE** II
7. Indspilningen standses ved at trykke på **STOP•OPEN** ■ ▲

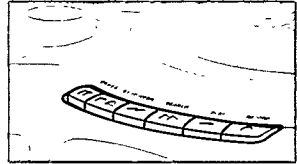

VEDLIGEHOLDELSE

SIKKERHEDSFORANSTALTNINGER & VEDLIGEHOLDELSE AF ANLÆGGET

- Stil anlægget på en hård og plan flade, således at det ikke hælder.
- Hverken selve anlægget, CD'er, batterier eller kassetter bør udsættes for fugtighed, regn, sand eller direkte sollys. Undgå ligeledes at efterlade dem på steder hvor der kan blive meget varmt, f.eks. i nærheden af varmeapparater eller i biler parkeret i solen.
- Undgå at tildække anlægget. Forstærkeren udvikler varme, som skal kunne spredes uhindret. Derfor skal der sørges for tilstrækkelig ventilation uden om anlægget - der skal være en afstand på mindst 15 cm.
- De mekaniske dele af CD-afspilleren og båndoptageren har selvsmørende lejer og må ikke smøres.
- Et vaskeskind let fugtet med vand er tilstrækkeligt til rengøring af kabinettet.

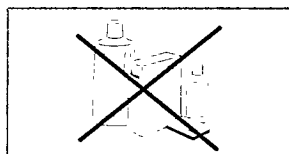
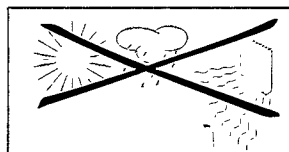

VEDLIGEHOLDELSE AF CD-AFSPILLEREN

- Undgå så vidt muligt at røre ved laserlinsen på CD-afspilleren.
- Hvis CD-afspilleren flyttes fra kolde til varme omgivelser, kan laserlinsen blive tildugget og apparatet vil måske ikke starte. Giv apparatet tid til at tilpasse sig omgivelserne.
- En CD tages ud af hylstret ved at trykke på midterspindelen, samtidig med at CD'en løftes. Hold altid på CD'en ved kanten og læg den tilbage i hylstret efter brugen, for at undgå at den bliver skrattet eller støvet.
- En CD renses ved at tørre den af med en blød, fnugfri klud i en lige linie fra midten ud mod kanten. Rensemidler beskadiger CD'er og bør derfor ikke benyttes.
- Der må ikke skrives eller sættes klæbemærker på en CD.

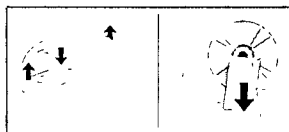

VEDLIGEHOLDELSE AF BÅNDOPTAGEREN

For at sikre at optagelses- og afspilningskvaliteten altid er god, bør delene mærket (A), (B) og (C) renses for hver 50 timers brug eller gennemsnitligt en gang om måneden. Brug en vatpind let fugtet med sprit eller en special rensesvæske.

- Tryk på **PLAY** ◀ og rens trykruller af gummi (C).
- Tryk derefter på **PAUSE** II og rens kapstanakslar (B) og hovederne (A).
- Når rensningen er færdig, tryk da på **STOP•OPEN** ■ ▲.

Hovederne (A) kan også renses ved at afspille en renskassette fuldstændigt én gang.

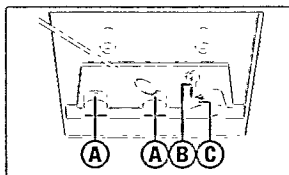

Hvis der skulle opstå en fejl, bedes man venligst kontrollere nedenstående punkter, før man sender apparatet til reparation. Hvis problemet ikke kan afhjælpes ved at følge disse råd, skal man søge hjælp hos forhandleren eller servicecentret.

ADVARSEL: *Man må under ingen omstændigheder selv forsøge at reparere apparatet, da garantien derved bortfalder.*

PROBLEM

- MULIG ÅRSAG
- AFHJÆLPNING

Ingen lyd/strøm

- *VOLUME er ikke indstillet.*
- Indstil lydstyrken med VOLUME knappen.
- *Der er tilsluttet hovedtelefoner.*
- Tag hovedtelefon-stikket ud.
- *Netledningen er ikke tilsluttet rigtigt.*
- Tilslut netledningen på rette måde.
- *Batterierne er opbrugte.*
- Sæt nye batterier i
- *Batterierne er sat forkert i.*
- Sæt batterierne rigtigt i.

Displayet fungerer ikke rigtigt/Apparatet reagerer ikke, når der trykkes på en knap

- *Elektrostatisk afladning.*
- Afbryd apparatet, tag netledningen ud og sæt den i igen efter nogle få sekunders forløb.

CD-afspilningen virker ikke

- *CD-pladen er meget ridset eller snavset.*
- Sæt en ny CD-plade i eller rens den (se vedligeholdelse).
- *Laserlinsen er tildugget.*
- Vent, indtil linsen har tilpasset sig omgivelserne.

CD-pladen springer enkelte numre over

- *CD-pladen er beskadiget eller snavset.*
- Sæt en ny CD-plade i eller rens den.
- *SHUFFLE eller PROGRAM er aktiv.*
- Annullér SHUFFLE/PROGRAM funktionen.

Dårlig lyd kvalitet fra kassettebånd

- *Støv og snavs på hovederne m.v.*
- Rens hovederne m.v. (se Vedligeholdelse).
- *Brug af uegnede kassettetyper (METAL eller CHROME).*
- Brug kun NORMAL (IEC I) kassetter til indspilning.

Indspilning ikke mulig

- *Kassetens sikringstap(pe) er måske brækket af.*
- Sæt et stykke klæbestrimmel over åbningen, hvor tappen mangler.

Advarsel: Usynlig laserstråling ved åbning når sikkerhedsafbrydere er ude af funktion. Undgå udsættelse for stråling.

***Dette apparat opfylder EU-krav vedrørende radiointerferens.
Typeskiltet sidder forned på apparatet.***

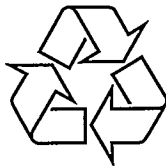

Meet PHILIPS at the internet:

<http://www.philips.com>