

Register your product and get support at
www.philips.com/welcome

AZ1880



TR Kullanım kılavuzu

PHILIPS

İçindekiler

1	Önemli	5
	Güvenlik	5
	Bildirim	8

2	CD Soundmachine	10
	Giriş	10
	Kutuda neler var	10
	Ana menü hakkında genel bilgiler	11
	Uzaktan kumanda hakkında genel bilgiler	13

3	Başlarken	15
	Uzaktan kumandanın hazırlanması	15
	Güç kaynağı seçimi	16
	Açma	17

4	Oynatın	18
	Disk çalma	18
	USB'den oynatma	18

5	Oynatma seçenekleri	20
	Tekrarlı ve rastgele çalma	20
	Parça programlama	20

6	Ses ayarlama	21
	Ses düzeyi ayarı	21
	Sesi kapatma	21
	Bas güçlendirme	21
	Kulaklıktan dinleme	21

7	Radjo dinleyin	22
	Bir radyo istasyonunu ayarlama	22
	Radyo istasyonlarını otomatik olarak programlayın	22
	Radyo istasyonlarını manuel olarak programlayın	23
	Önceden ayarlı bir radyo istasyonunu seçme	23

8	Harici cihazdan müzik dinleme	24
----------	--------------------------------------	-----------

9	USB kaydı	25
	CD'den USB'ye kayıt	25
	USB cihazındaki dosyaları silme	26

10	Ürün bilgileri	27
	Özellikler	27
	USB oynatılabilirlik bilgileri	28
	Desteklenen MP3 disk formatları	29
	Bakım	29

11	Sorun giderme	30
-----------	----------------------	-----------

1 Önemli

Güvenlik

Bu güvenlik sembollerini öğrenin

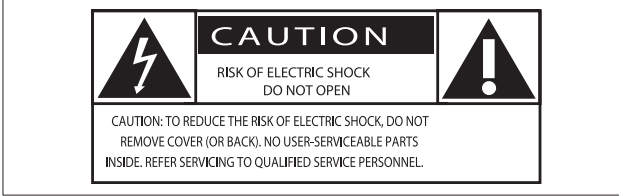

Bu 'yıldırım' sembolü, ünitenizdeki yalıtılmamış materyallerin elektrik çarpmasına neden olabileceği anlamına gelir. Evinizdeki herkesin güvenliği için, lütfen ürün muhafazalarını çıkarmayın.

'Ünlem işareti', çalışma ve bakım sorunlarını önlemek için ekteki ilgili bilgileri dikkatle okumanız gereken özelliklere dikkat çeker.

UYARI: Yangın veya elektrik çarpması riskini azaltmak için, bu ürün yağmura ya da neme maruz bırakılmamalıdır ve vazolar gibi sıvıyla dolu objeler bu ürünün üzerine yerleştirilmemelidir.

DİKKAT: Elektrik çarpmasını önlemek için fişi prize tam takın. (Polarize fişlerin kullanıldığı bölgeler için: Elektrik çarpmasını önlemek için geniş ucu geniş yuvaya takın.)

- ① Bu talimatları okuyun.
- ② Bu talimatları saklayın.
- ③ Tüm uyarıları dikkate alın.
- ④ Tüm talimatları izleyin.
- ⑤ Bu cihazı suya yakın yerlerde kullanmayın.
- ⑥ Yalnızca kuru bezle temizleyin.
- ⑦ Havalandırma deliklerini kapatmayın. Üreticinin talimatlarına göre kurun.
- ⑧ Radyatör, kalorifer ızgarası, soba gibi ısı kaynaklarının veya ısı üreten diğer cihazların (amplifikatörler dahil) yanına kurmayın.

- 9 Güç kablosunun, özellikle fişlerde, prizlerde ve cihazdan çıktıkları yerlerde üzerine basılmasını veya sıkışmasını önleyin.
- 10 Yalnızca üretici tarafından belirtilen ek parçalar/aksesuarlar kullanın.
- 11 Gökürültülü havalarda veya uzun süre kullanılmadığında cihazın fişini çekin.
- 12 Tüm servis işlemleri için yetkili servis personeline başvurun. Güç kaynağı kablosu veya fişinin zarar görmesi, cihaza sıvı dökülmesi veya içine nesne düşmesi, cihazın yağmur veya neme maruz kalması, normal şekilde çalışmaması veya yere düşmesi gibi nedenlerle cihazın zarar görmesi durumunda servis işlemi gerekir.
- 13 **Pil kullanım UYARISI – Fiziksel yaralanmaya, eşyaların veya ünitenin hasar görmesine neden olabilecek pil sızıntısını engellemek için:**
 - Tüm pilleri + ve - ünitenin üzerinde gösterilen yere gelecek şekilde, doğru biçimde takın.
 - Pilleri karıştırmayın (eski ve yeni veya karbon ve alkalın vs.).
 - Ünite uzun süre kullanılmayacaksa pilleri çıkarın.
- 14 Cihaz, sıvı damlamasına veya sıçramasına maruz bırakılmamalıdır.
- 15 Tehlike kaynaklarını cihazın üzerine koymayın (örn. sıvı dolu nesnelere, yanan mumlar).
- 16 **ANA ŞEBEKE fişi veya cihaz bağlantısının bağlantı kesme cihazı olarak kullanıldığı yerlerde, bağlantı kesme cihazı kullanıma hazır bir durumda kalmalıdır.**



Uyarı

- Bu ürünün muhafazasını kesinlikle çıkarmayın.
- Bu ürünün hiçbir parçasını yağlamayın.
- Bu ürünü hiçbir zaman diğer elektrikli ekipmanların üzerine koymayın.
- Bu ürünü doğrudan gün ışığından, çıplak alevlerden veya ısıdan koruyun.
- Ürünün içindeki lazer ışınına kesinlikle bakmayın.
- Cihazın güç bağlantısını kesmek için güç kablosu, fiş veya adaptöre kolayca erişebileceğinizden emin olun.



Dikkat

- Burada belirtilenler haricinde kontrol veya ayarlar kullanılması ya da prosedürler uygulanması, tehlikeli radyasyona maruz kalmaya veya başka tehlikeli işlemlere neden olabilir.

İşitme güvenliği

Aşırı olmayan ses seviyesinde dinleyin.

- Kulaklıkları yüksek ses seviyesinde kullanmak işitme kaybına neden olabilir. Bu ürün, bir dakikadan az bir süre maruz kalırsa bile, normal bir insan için işitme kaybına neden olabilecek desibel aralıklarında ses üretebilir. Daha yüksek desibel aralıkları, halihazırda işitme kaybı olan kişilere önerilmektedir.
- Ses aldatıcı olabilir. Zaman içinde, rahat işitme seviyeniz daha yüksek ses seviyelerine uyum sağlar. Bu nedenle, uzun süreli dinlemenin ardından 'normal' gibi gelen ses seviyesi gerçekte yüksek ve işitme duyunuza zararlı olabilir. Buna karşı korunmak için ses seviyesini, işitme duyunuz uyum sağlamadan önce güvenli bir seviyeye ayarlayın ve o seviyede bırakın.

Güvenli bir ses seviyesi belirlemek için:

- Ses seviyesi kontrolünüzü düşük şekilde ayarlayın.
- Distorsiyonsuz, rahat ve net bir şekilde duymaya başlayana kadar ses seviyesini yavaş yavaş artırın.

Makul süreler boyunca dinleyin:

- Normalde 'güvenli' olan seviyelerde bile sese uzun süre maruz kalmak da işitme kaybına neden olabilir.
- Cihazınızı makul süreler boyunca dinleyin ve zaman zaman dinlemeye ara verin.

Kulaklıklarınızı kullanırken aşağıdaki hususları göz önünde bulundurun.

- Makul süreler boyunca, makul ses seviyelerinde dinleyin.
- İşitme duyunuzu uyum sağladıkça ses seviyesini artırmamaya dikkat edin.
- Ses seviyesini, çevrenizi duyamayacağınız kadar yükseltmeyin.
- Potansiyel olarak tehlikeli durumlarda dikkatle davranmalı veya dinlemeye geçici olarak ara vermelisiniz. Motorlu bir taşıt kullanırken, bisiklete binerken, kaykay kullanırken, vb. kulaklık kullanmayın; bu durum trafik tehlikesi yaratabilir ve birçok bölgede yasaktır.

Bildirim



Bu ürün, Avrupa Birliği radyo paraziti gereksinimlerine uygundur.

Bu ürün, aşağıdaki yönerge ve yönetmeliklere uygundur: 2004/108/EC ve 2006/95/EC

Cihaz üzerinde yapılan, Philips Consumer Lifestyle tarafından açıkça onaylanmayan her türlü değişiklik, kullanıcının bu cihazı çalıştırma yetkisini geçersiz kılabilir.



Be responsible
Respect copyrights

Bilgisayar programları, dosyalar, yayınlar ve ses kayıtları da dahil olmak üzere kopyalamaya karşı korumalı malzemenin yetkilendirilmemiş kopyalarının hazırlanması, telif hakkı ihlali anlamına gelebilir ve suç teşkil edebilir. Bu cihaz, bu tür amaçlarla kullanılmamalıdır.

Geri dönüşüm



Ürününüz, geri dönüşüme tabi tutulabilen ve yeniden kullanılabilen, yüksek kalitede malzeme ve parçalardan tasarlanmış ve üretilmiştir.

Üzerinde çarpı işaretli tekerlekli çöp kutusu işaretli etiket bulunması, söz konusu ürünün 2002/96/EC sayılı Avrupa Yönergesi kapsamında olduğu anlamına gelir.



Bu ürünü kesinlikle diğer evsel atıklarla birlikte atmayın. Lütfen, elektrikli ve elektronik ürünlerin ayrı toplanması ile ilgili yerel kurallar hakkında bilgi edinin. Eskiyen ürününüzün atık işlemlerinin doğru biçimde gerçekleştirilmesi, çevre ve insan sağlığı üzerinde olumsuz etkilere yol açılmasını önlemeye yardımcı olur. Ürününüzde 2006/66/EC sayılı Avrupa Direktifi kapsamında düzenlenen ve normal evsel atıklarla atılmaması gereken piller kullanılmaktadır.

Ürün üzerinde çarpı işareti bulunan bir tekerlekli çöp kutusu simgesiyle birlikte 'Pb' kimyasal simgesi de taşıyorsa, bu simge pillerin kurşunla ilgili yönetmelik tarafından belirlenen koşullarla uyumlu olduğunu anlamına gelir:



Lütfen pillerin ayrıca toplanması hakkındaki yerel yönetmelikler ile ilgili bilgi edinin. Pillerin düzgün atılması, çevre ve insan sağlığı üzerindeki olası olumsuz sonuçların ortaya çıkmasının önlenmesine yardımcı olur.

Çevresel bilgiler

Gereksiz tüm ambalaj malzemeleri çıkarılmıştır. Ambalajı üç malzemeye kolayca ayrılabilir şekilde yapmaya çalıştık: karton (kutu), polistiren köpük (tampon) ve polietilen (torbalar, koruyucu köpük tabakası.)

Sisteminiz, uzman bir firma tarafından parçalanması halinde geri dönüştürülebilir ve kullanılabilir malzemelerden oluşmaktadır. Lütfen ambalaj malzemelerinin, tükenen pillerin ve eski donanımın atılmasında yerel yönetmeliklere uygun hareket edin.



Windows Media ve Windows logosu, Microsoft Corporation'ın Amerika Birleşik Devletleri ve/veya diğer ülkelerdeki ticari markaları ya da tescilli ticari markalarıdır.

Bu cihaz aşağıdaki etiketi içerir:



2 CD Soundmachine

Bu ürünü satın aldığınız için teşekkür ederiz; Philips dünyasına hoş geldiniz! Philips tarafından sunulan destekten tam olarak yararlanmak için, www.Philips.com/welcome adresinden ürün kaydınızı yaptırın.

Giriş

Bu ünite ile ses disklerinden, USB cihazlarından ve harici kaynaklardan müzik dinleyebilir ve radyo istasyonlarına ulaşabilirsiniz.

Bu ünite de sesleri zenginleştiren Dinamik Bas Artışı (DBB) özelliği bulunur.

Ünite, aşağıdaki ortam formatlarını destekler:



Kutuda neler var

Ambalaj içeriğini kontrol edin:

- Ana ünite
- Uzaktan kumanda
- 1 x AC adaptörü
- 1 x MP3 bağlantı kablosu
- Hızlı başlangıç kılavuzu
- Kullanım kılavuzu

Ana menü hakkında genel bilgiler

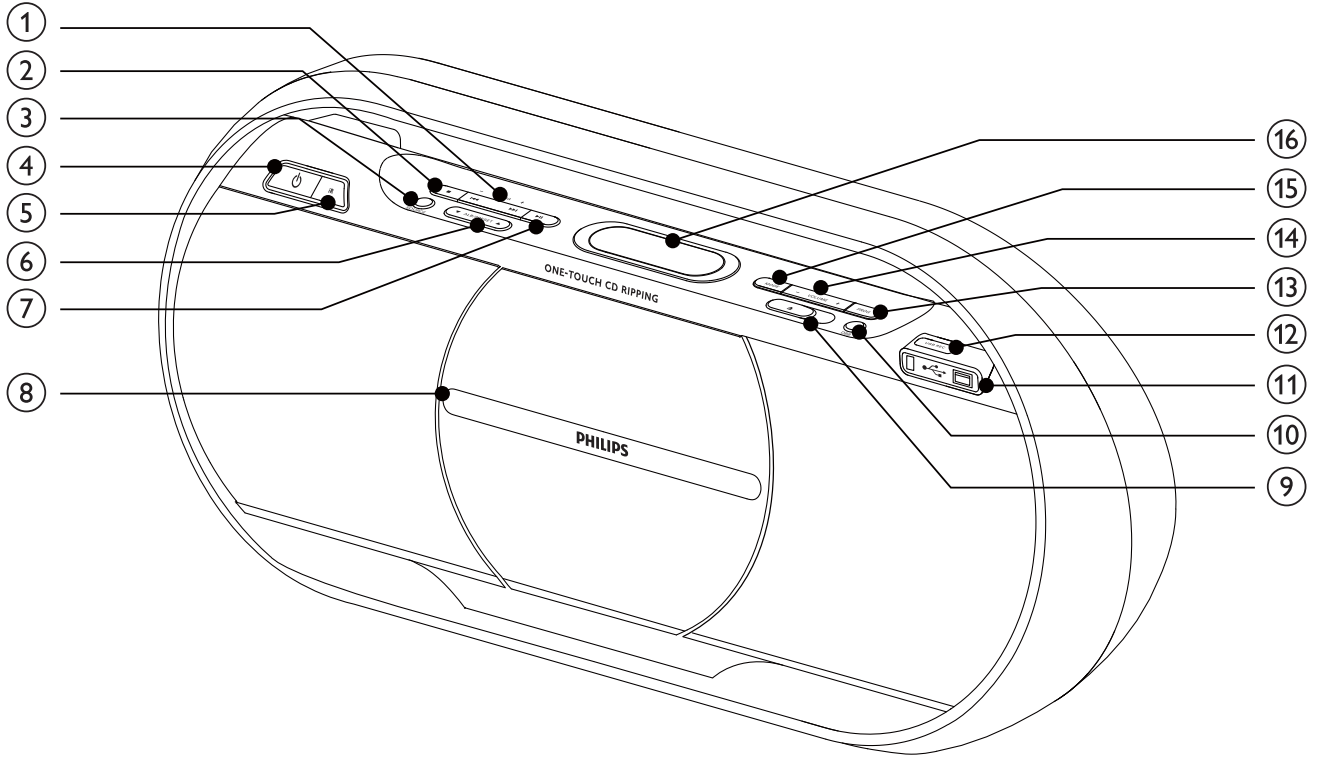

- ① **TUNING +/- ◀◀ / ▶▶**
 - Önceki/sonraki parçaya atlar.
 - Parça/disk/USB içinde arama yapar.
 - Bir radyo istasyonu ayarlar.
- ② **■**
 - Oynatmayı durdurur veya program siler.
- ③ **SOURCE**
 - Bir kaynak seçin.
- ④ **⏻**
 - Üniteyi açar ya da kapatır.
- ⑤ **iR**
 - Uzaktan kumanda sensörü.
- ⑥ **ALB/PRESET/ ▲ / ▼**
 - Önceki/sonraki albüme atlar.
 - Önceden ayarlı bir radyo istasyonunu seçer.
- ⑦ **▶ ||**
 - Oynatmayı başlatır veya duraklatır.

⑧ **Disk bölmesi kapağı**

⑨ ▲

- Disk bölmesini açın.

⑩ **DBB**

- Dinamik bas güçlendirmeyi açar veya kapatır.

⑪ 

- USB yığın depolama aygıtı için jak.

⑫ **USB REC**

- Diskten USB cihazına kayıt yapar.

⑬ **PROG**

- Parçaları programlayın.
- Radyo istasyonları programlayın.

⑭ **VOLUME + / -**

- Ses düzeyini ayarlayın.

⑮ **MODE**

- Tekrar oynatma veya rastgele oynatma seçer.

⑯ **Gösterge paneli**

- Geçerli durumu gösterir.

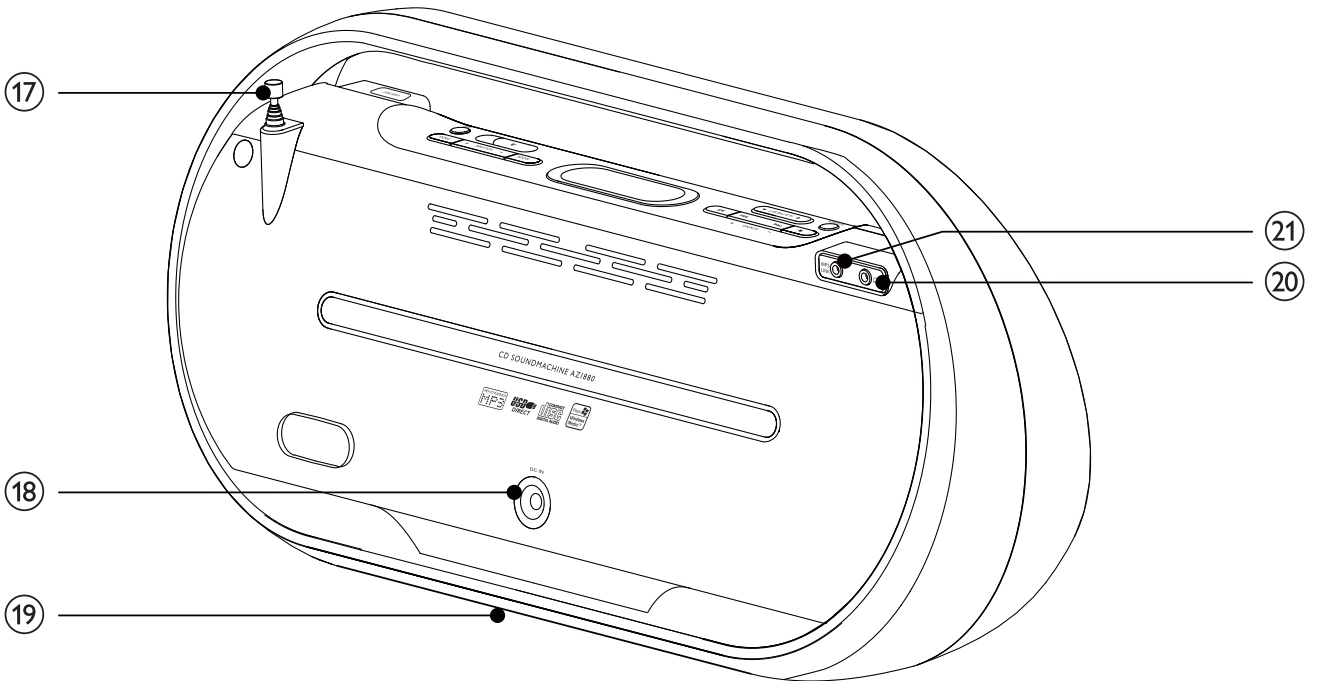

- ⑰ **FM anteni**
 - FM sinyal alımını iyileştirir.
- ⑱ **DC IN**
 - AC adaptörü için verilen jak.
- ⑲ **Pil bölmesi kapağı**
- ⑳ **🎧**
 - Kulaklık jakı.
- ㉑ **MP3 LINK**
 - Harici ses cihazı için ses giriş jakı (3,5 mm).

Uzaktan kumanda hakkında genel bilgiler

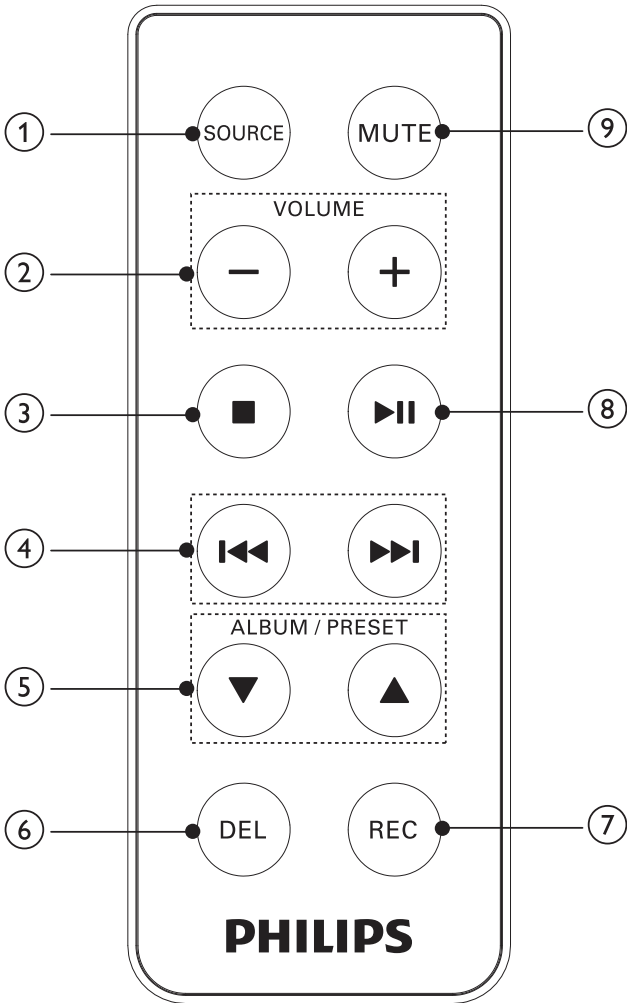

- ① **SOURCE**
 - Bir kaynak seçin.
- ② **VOLUME + / -**
 - Ses düzeyini ayarlayın.
- ③ **■**
 - Oynatmayı durdurur veya program siler.
- ④ **⏮ / ⏭**
 - Önceki/sonraki parçaya atlar.
 - Parça/disk/USB içinde arama yapar.
 - Bir radyo istasyonu ayarlar.
- ⑤ **ALBUM/PRESET ▲ / ▼**
 - Önceki/sonraki albüme atlar.
 - Önceden ayarlı bir radyo istasyonunu seçer.
- ⑥ **DEL**
 - USB cihazındaki ses dosyalarını siler.
- ⑦ **REC**
 - Diskten USB cihazına kayıt yapar.
- ⑧ **▶ ||**
 - Oynatmayı başlatır veya duraklatır.
- ⑨ **MUTE**
 - Sesi kapatır.

3 Başlarken



Dikkat

- Burada belirtilenler haricinde kontrol veya ayarlar kullanılması ya da prosedürler uygulanması, tehlikeli radyasyona maruz kalmaya veya başka tehlikeli işlemlere neden olabilir.

Bu bölümdeki talimatları her zaman sırasıyla takip edin.

Philips ile iletişim kurarsanız, cihazın seri ve model numaraları istenecektir. Model numarası ve seri numarası, cihazın alt kısmındadır. Numaraları buraya yazın:

Model No. _____

Seri No. _____

Uzaktan kumandanın hazırlanması



Dikkat

- Patlama riski! Pilleri ısıdan, güneş ışığından veya ateşten uzak tutun. Pilleri asla ateşe atmayın.

İlk kez kullanırken:

1 Uzaktan kumanda pilini etkinleştirmek için koruyucu tırnağı çıkarın.

Uzaktan kumanda pilini değiştirmek için:

1 Pil bölmesini açın: Mandalı (A) yönünde tutup pil tepsisini dışarı çekin.

2 1 CR2025pili gösterilen şekilde kutupları doğru olarak (+/-) takın.

3 Pil bölmesini kapatın.

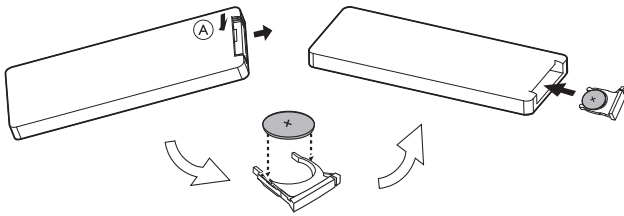

Not

- Uzaktan kumandayı uzun süre kullanmayacaksanız pili çıkarın.
- Pilde kimyasal maddeler bulunduğu için, uygun şekilde atılması gerekir.

Güç kaynağı seçimi

Ünite AC gücüyle veya pille çalışır.

AC gücü



Dikkat

- Ürüne hasar verme riski! Güç kaynağı geriliminin ünitenin altında belirtilen gerilimle aynı olduğundan emin olun.
- Elektrik çarpması riski! AC adaptörünü çıkarırken her zaman fişi prizden çekin. Kesinlikle kabloyu çekmeyin.
- AC adaptörünü takmadan önce diğer tüm bağlantıların yapıldığından emin olun.



Not

- Tip plakası, ana ünitenin altında bulunur.

1 AC adaptörünün bir ucunu ana ünitedeki **DC IN** sokete takın.

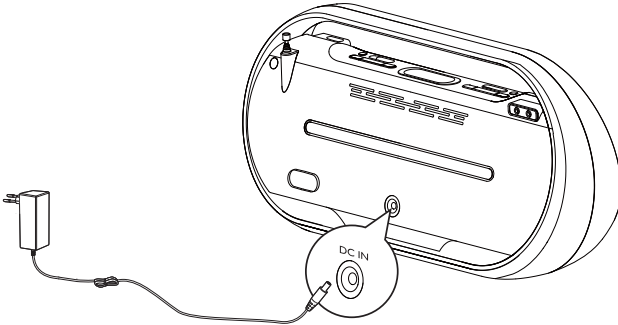

2 AC adaptörünün diğer ucunu duvar prizine takın.

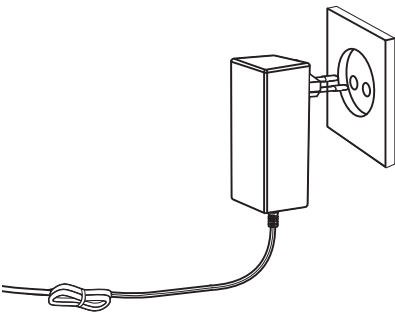

Pil gücü

- 1 Ünitenin altındaki pil bölmesini açın.
- 2 6 adet R14/UM2/C pili (birlikte verilmez) gösterilen şekilde kutupları doğru olarak (+/-) takıp pil bölmesini kapatın.

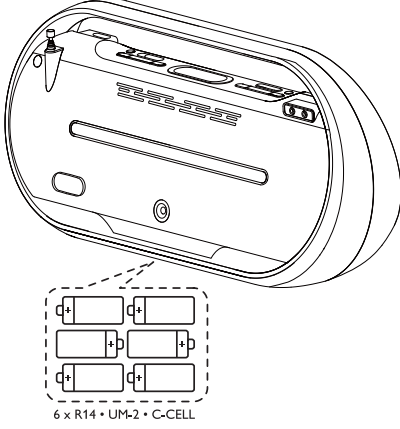

- 3 Ünite çalışmaya hazırdır.

Not

- Pillerde kimyevi maddeler bulunur, bu yüzden doğru biçimde atılmalıdır.

Açma

- 1  tuşuna basın.
↳ Ekran panelindeki arka ışık yanar.

Kapatma

- 1 Üniteyi kapatmak için  tuşuna tekrar basın.
↳ Ekran panelindeki arka ışık kapanır.

4 Oynatın

Disk çalma

- 1 Disk kaynağını seçmek için **SOURCE** tuşuna arka arkaya basın.
- 2 Disk bölmesini açmak için ▲ düğmesini kaydırın.
- 3 Baskılı tarafı üste gelecek şekilde bir disk koyup disk bölmesini kapatın.
- 4 Oynatımı başlamak için ►|| düğmesine basın.
 - Oynatmayı duraklatmak/oynatmaya devam etmek için ►|| tuşuna basın.
 - Oynatmayı durdurmak için ■ tuşuna basın.
 - Başka bir parça seçmek için ◀◀ / ▶▶ tuşuna basın.
 - Albüm seçmek için **ALB/PRESET** ▲ / ▼ tuşuna basın.
 - Parça içinde arama yapmak için ◀◀ / ▶▶ tuşunu basılı tutun, sonra tuşu bırakıp normal çalmayı sürdürün.

USB'den oynatma

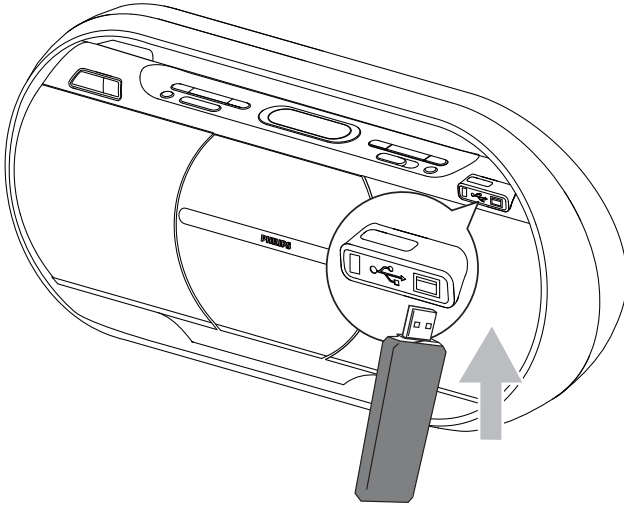



Not

- USB cihazındaki çalınabilir ses içeriğinin desteklenen formatta olduğundan emin olun. (bkz. 'USB oynatılabilirlik bilgileri' sayfa 30)

- 1 USB cihazını ünitenin  soketine bağlayın.
- 2 USB kaynağını seçmek için **SOURCE** tuşuna arka arkaya basın.
- 3 Klasör seçmek için **ALB/PRESET/ ▲ / ▼** tuşuna basın.
- 4 Ses dosyası seçmek için **◀◀ / ▶▶** tuşuna basın.
- 5 Oynatımı başlamak için **▶ ||** düğmesine basın.
 - Oynatmayı duraklatmak/oynatmaya devam etmek için **▶ ||** tuşuna basın.
 - Oynatmayı durdurmak için **■** tuşuna basın.
 - Ses dosyası içinde arama yapmak için **◀◀ / ▶▶** tuşunu basılı tutun, sonra tuşu bırakıp normal çalmayı sürdürün.

5 Oynatma seçenekleri

Tekrarlı ve rastgele çalma

- 1 Aşağıdaki seçimleri yapmak için **MODE** tuşuna arka arkaya basın:
 -  : Geçerli parça tekrarlanarak çalınır.
 -  : Tüm parçalar tekrarlanarak çalınır.
 -  : Tüm parçalar rastgele sırayla çalınır.
- 2 Normal çalmaya dönmek için, çalma modu kaybolana kadar **MODE** tuşuna arka arkaya basın.



İpucu

- Programlanmış parçaları çalarken rastgele çalma modu seçilemez.

Parça programlama

En fazla 40 parça programlanabilir.

- 1 CD/USB modunda durma konumundayken program modunu etkinleştirmek için **PROG** tuşuna basın.
↳ [PROG] (programla) görüntülenir.
- 2 MP3/WMA parçaları için **ALB/PRESET/ ▲ / ▼** tuşuna basarak albüm seçin.
- 3 Bir parça numarası seçmek için **◀◀ / ▶▶** düğmesine basın, ardından onaylamak için **PROG** tuşuna basın.
- 4 Programlanacak tüm parçaları seçip kaydetmek için 2-3. adımları tekrarlayın.
- 5 Programlanan parçaları çalmak için **▶ ||** tuşuna basın.
↳ Çalma sırasında [PROG] (programla) görüntülenir.
 - Programı silmek için, durma konumunda **■** tuşuna basın.

6 Ses ayarlama

Ses düzeyi ayarı

- 1 Çalma sırasında sesi açmak/kısmak için **VOLUME + / -** tuşuna basın.
-

Sesi kapatma

- 1 Çalma sırasında sesi kapatmak/açmak için uzaktan kumandadaki **MUTE** düğmesine basın.
-

Bas güçlendirme

- 1 Çalma sırasında dinamik bas güçlendirmeyi açmak veya kapatmak için **DBB** tuşuna basın.
↳ DBB açıldığında DBB yazısı görüntülenir.
-

Kulaklıktan dinleme

- 1 Ünitenin arkasındaki  girişine kulaklık takın.

7 Radyo dinleyin

Bir radyo istasyonu ayarlama

- 1 FM veya MW frekansını seçmek için **SOURCE** tuşuna arka arkaya basın.
- 2 **TUNING +/- I◀◀ / ▶▶I** tuşunu 2 saniyeden uzun süre basılı tutun.
 - ↳ [SEARCH] (ara) görüntülenir.
 - ↳ Radyo otomatik olarak alımı en güçlü olan istasyona ayarlanır.
- 3 Daha fazla istasyon ayarlamak için 2. adımı tekrarlayın.
 - Alımı zayıf bir istasyonu ayarlamak için, en iyi alımı bulana kadar **TUNING +/- I◀◀ / ▶▶I** tuşuna arka arkaya basın.

Radyo istasyonlarını otomatik olarak programlayın

En fazla 40 adet (FM + MW) ön ayarlı radyo istasyonu programlayabilirsiniz.

- 1 Otomatik program modunu etkinleştirmek için tuner modunda **PROG** tuşuna 2 saniyeden uzun basın.
 - ↳ [AUTO] (otomatik) iletisi görüntülenir.
 - ↳ Mevcut tüm istasyonlar dalga bandı alım gücü sırasına göre programlanır.
 - ↳ İlk programlanan radyo istasyonu otomatik olarak çalmaya başlar.

Radyo istasyonlarını manuel olarak programlayın

En fazla 40 adet (FM + MW) ön ayarlı radyo istasyonu programlayabilirsiniz.

- 1 Bir radyo istasyonu ayarlar.
- 2 Program modunu etkinleştirmek için **PROG** tuşuna basın.
↳ [PROG] (programla) görüntülenir.
- 3 Bu radyo istasyonuna numara atamak için **ALB/PRESET/ ▲ / ▼** tuşuna basın ve **PROG** tuşuna basarak onaylayın.
- 4 Başka istasyonlar programlamak için yukarıdaki adımları tekrarlayın.

Önceden ayarlı bir radyo istasyonunu seçme

- 1 Tuner modunda **ALB/PRESET/ ▲ / ▼** tuşuna basarak bir ön ayar numarası seçin.



İpucu

- Anteni TV, VCR ve diğer radyasyon kaynaklarından mümkün olduğunca uzak bir yere koyun.
- En iyi sinyal alımı için anteni tamamen açın ve konumunu ayarlayın.

8 Harici cihazdan mzik dinleme

Bu niteyle harici ses cihazlarından mzik dinleyebilirsiniz.

- 1 MP3 baęlantı kaynaęını seęmek iin **SOURCE** tuşuna arka arkaya basın.
- 2 MP3 baęlantı kablosunu ařaęıdaki noktalara baęlayın:
 - nitenin arkasındaki **MP3 LINK** jakı (3,5 mm).
 - harici cihazdaki kulaklık jakı.
- 3 Cihazı alıřtırın (cihazın kullanma kılavuzuna bakın).

9 USB kaydı

Not

- Bu ürün MSC cihazlarına kaydı destekler (MTP cihazları desteklenmez).

Diskteki ses dosyalarını USB cihazına kaydedebilirsiniz. Ses CD'si parçaları ve MP3 dosyaları .mp3 formatında, WMA dosyaları da .wma formatında kaydedilir. USB'ye ilk defa kayıt yaparken USB cihazında otomatik olarak 'PHILIPS' adlı bir klasör oluşturulur. USB'ye yapılan her kayıtta, kaydedilen dosyalar 'PHILIPS' klasöründe alt klasörlerde saklanır. Dosya ve alt klasörler oluşturma sırasına göre sayılarla adlandırılır.

CD'den USB'ye kayıt

Kayıt için hazırlık

- 1 USB cihazını ünitenin  soketine bağlayın.
- 2 Disk kaynağını seçmek için **SOURCE** tuşuna arka arkaya basın.
- 3 Bir disk takın.

Parça kaydı

- 1 Diski çalın ve bir parça seçin.
- 2 Normal kayıt hızı için **USB REC** tuşuna basın. Hızlı kayıt için **USB REC** tuşuna 2 saniyeden uzun basın.
 - ↳ Disk otomatik olarak seçilen parçanın başından çalmaya başlar ve kayıt işlemi başlar.
 - ↳ Kaydı durdurmak için  tuşuna basın.

Tüm parçaları kaydetme

- 1 Diski durdurun.
- 2 Normal kayıt hızı için **USB REC** tuşuna basın. Hızlı kayıt için **USB REC** tuşuna 2 saniyeden uzun basın.
 - ↳ Disk otomatik olarak diskin başından çalmaya başlar ve kayıt işlemi başlar.
 - ↳ Kaydı durdurmak için ■ tuşuna basın.



Not

- Hızlı kayıta disk sessiz çalınır.
- USB cihazında ses dosyalarını saklamaya yetecek kadar bellek alanı yoksa [FULL] (dolu) mesajı görüntülenir.



İpucu

- Normal hızlı USB kaydı sırasında diski dinlerken olası ses düşüşlerini önlemek için sesi kısın ve DBB fonksiyonunu kapatın.

USB cihazındaki dosyaları silme

- 1 USB'den çalma sırasında **⏪ / ⏩** tuşuna basarak bir ses dosyası seçin.
- 2 Uzaktan kumandada **DEL** tuşuna basın.
 - ↳ Onay mesajı görüntülenir.
- 3 Yukarıda belirtilen onay mesajı görüntülendiğinde **DEL** tuşuna tekrar basarak dosyayı silin.
 - İptal etmek için ■ tuşuna basın.
 - ↳ Dosya silindikten sonra USB oynatımı durur.

10 Ürün bilgileri



Not

- Ürün bilgileri, önceden bildirilmeden değiştirilebilir.

Özellikler

Disk

Lazer tipi	Yarı iletken
Disk çapı	12cm/8cm
Desteklenen diskler	CD-DA, CD-R, CD-RW, MP3-CD, WMA-CD

Radyo

Ayarlama aralığı	FM: 87.5 - 108 MHz; MW: 531 - 1602 kHz
Şebeke ayarı	50 KHz (FM); 9 KHz (MW)
Ön ayar sayısı	40 (FM + MW)

USB

USB sürümü	V2.0/1.1
Oynatma	MSC/MTP cihazları
Kayıt	MSC cihazları

Genel bilgiler

Çıkış gücü	2 x 2,5W RMS
AC gücü	Giriş: 100-240V~, 50/60Hz, 800mA MAKS (0,7A); Çıkış: 9V $\overline{=}$ 1.6A (1.56A); Marka adı: Philips; Model: OH-1028A0901600U-VDE (AS140-090-DF)
Çalışır durumdaki güç tüketimi	10W
Boyutlar Ana Ünite (G x Y x D)	451 x 214,4 x 132,3 mm
Ağırlık	2,15 kg

USB oynatılabilirlik bilgileri

Uyumlu USB cihazları:

- USB flash bellek (USB 2.0 veya USB 1.1)
- USB flash oynatıcılar (USB 2.0 veya USB 1.1)
- bellek kartları (bu üniteyle çalışması için ayrıca kart okuyucu gerektirir)

Desteklenen formatlar:

- USB veya bellek dosyası formatı FAT12, FAT16, FAT32 (sektör boyutu: 512 bayt)
- MP3 bit oranı (veri oranı): 32-320 Kbps ve değişken bit oranı
- WMA v9 veya öncesi
- En fazla 8 seviyeye kadar iç içe klasör
- Albüm/klasör sayısı: en fazla 99
- Parça/başlık sayısı: en fazla 999
- ID3 etiketi v2.0 veya sonrası
- Dosya adı Unicode UTF8 olmalıdır (maksimum uzunluk: 128 bayt)

Desteklenmeyen formatlar:

- Boş albümler: Boş albümler, MP3/WMA dosyası içermeyen albümlerdir ve ekranda gösterilmezler.
- Desteklenmeyen dosya formatları atlanır. Örneğin, Word belgeleri (.doc) veya .dlf uzantısı olan MP3 dosyaları göz ardı edilir ve oynatılmaz.
- AAC, WAV ve PCM ses dosyaları

- DRM korumalı WMA dosyaları (.wav, .m4a, .m4p, .mp4, .aac)
- Kayıpsız formattaki WMA dosyaları

Desteklenen MP3 disk formatları

- ISO9660, Joliet
- Maksimum başlık sayısı: 999 (dosya adının uzunluğuna bağlı olarak)
- Maksimum albüm sayısı: 99
- Desteklenen örnekleme frekansları: 32 kHz, 44.1 kHz, 48 kHz
- Desteklenen bit hızları: 32-320 (kbps), değişken bit hızları
- ID3 etiketi v2.0 veya sonrası
- En fazla 8 seviyeye kadar iç içe klasör

Bakım

Kasanın temizliği

- Yumuşak bir deterjanla hafifçe nemlendirilmiş yumuşak bir bez kullanın. Alkol, amonyak veya aşındırıcı madde içeren çözeltiler kullanmayın.

Disklerin temizlenmesi

- Kirlenen diskleri temizlik beziyle silin. Diski ortasından dışarı doğru silin.

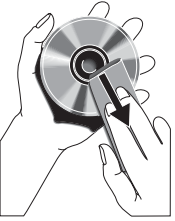

- Benzin, tiner gibi solventler, piyasada bulunan temizlik maddeleri veya analog plaklara yönelik antistatik spreyleri kullanmayın.

Disk lensinin temizliği

- Uzun süreli kullanımdan sonra disk lensinde toz veya kir birikebilir. Çalma kalitesini korumak için, disk lenslerini Philips CD lens temizleyiciyle veya piyasadaki diğer temizleyicilerle temizleyin. Temizleyiciyle birlikte verilen talimatlara uyun.

11 Sorun giderme



Uyarı

- Bu ürünün muhafazasını kesinlikle çıkarmayın.

Garantinin geçerliliğini korumak için ürünü kendi olanaklarınızla onarmaya çalışmayın.

Oynatıcıyı kullanırken sorun yaşarsanız, servis talep etmeden önce aşağıdaki noktaları kontrol edin. Sorun çözülmezse Philips web sitesini www.philips.com/welcome ziyaret edin. Philips ile iletişime geçtiğiniz zaman, ürünün yakınında olduğundan ve model numarası ile seri numarasını bildiğinizden emin olun.

Güç yok/Ses yok

- Ünitenin AC fişinin düzgün takıldığından emin olun.
- AC çıkışında güç olduğundan emin olun.
- Pillerin doğru takıldığından emin olun.
- Ses seviyesini ayarlayın.
- Dosya, ses dosyası değil. Bir ses dosyası seçin.

Ünite yanıt vermiyor

- AC fişini prizden çıkarıp yeniden takın ve ardından üniteyi tekrar açın.

Disk bulunamadı

- Bir disk takın.
- Diskin baskılı tarafının içeriye dönük olup olmadığını kontrol edin.
- Lensteki nem yoğuşması geçene kadar bekleyin.
- Diski değiştirin veya temizleyin.
- Tamamlanmış bir CD veya doğru formatta bir disk kullanın.

Uzaktan kumanda çalışmıyor

- Herhangi bir fonksiyon düğmesine basmadan önce, doğru kaynağı ilk olarak ana ünite yerine uzaktan kumandayla seçin.
- Uzaktan kumandayı üniteye yaklaştırın.
- Pili, kutupları (+/- işaretleri) gösterildiği biçimde hizalanmış olacak şekilde takın.
- Pili değiştirin.
- Uzaktan kumandayı doğrudan ünitenin önündeki sensöre doğru tutun.

Zayıf radyo alımı

- Ünite ile TV'niz ya da video kaydedici arasındaki mesafeyi artırın.
- FM antenini tamamen açıp ayarlayın.

USB cihazı üzerindeki bazı dosyalar görüntülenmiyor

- USB cihazındaki klasör ya da dosya sayısı, belirli bir limiti aşmıştır. Bu durum bir arıza değildir.
- Bu dosyaların formatları desteklenmemektedir.

USB cihazı desteklenmiyor

- USB depolama cihazı, ünite ile uyumsuzdur. Başka bir depolama cihazını deneyin.

USB kaydı sırasında disk çalınırken bazı sesler düşüyor

- Sesi kısın ve DBB fonksiyonunu kapatın.

Diskten USB cihazına ses dosyası kaydedilemiyor.

- Bu ürün yalnızca MSC cihazlarına kayıt yapılmasını destekler. Kayıt için bir MSC cihazı seçin.

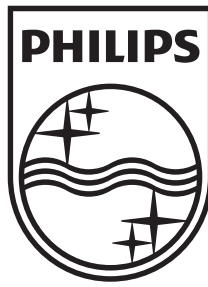

© 2011 Koninklijke Philips Electronics N.V.

All rights reserved.

AZ1880_12_UM_V1.0

