

# Immer für Sie da

Produktregistrierung und Support unter  
[www.philips.com/welcome](http://www.philips.com/welcome)

AZ1880

Fragen?  
Philips  
hilft.



## Benutzerhandbuch

# PHILIPS



# Inhaltsangabe

---

<b>1 Wichtig</b>	4
Sicherheit	4
Hinweis	5

---

<b>2 Ihre CD-Soundmaschine</b>	6
Einführung	6
Lieferumfang	7
Geräteübersicht	7
Übersicht über die Fernbedienung	9

---

<b>3 Erste Schritte</b>	9
Vorbereiten der Fernbedienung	9
Auswählen der Stromquelle	10
Einschalten	11

---

<b>4 Wiedergabe</b>	11
Wiedergabe von CD	11
Wiedergabe von USB	11

---

<b>5 Wiedergabeoptionen</b>	12
Wiedergabewiederholung und Zufallswiedergabe	12
Programmieren von Titeln	12

---

<b>6 Anpassen von Toneinstellungen</b>	12
Einstellen der Lautstärke	12
Stummschalten des Tons	12
Verstärken des Basses	12
Verwenden von Kopfhörern	12

---

<b>7 Empfangen von Radiosendern</b>	13
Stellen Sie einen Radiosender ein.	13
Automatisches Programmieren von Radiosendern	13
Manuelles Programmieren von Radiosendern	13
Auswählen eines voreingestellten Radiosenders	13

---

<b>8 Wiedergabe von einem externen Gerät</b>	13
--	----

---

---

<b>9 USB-Aufnahme</b>	14
Aufnahme von CD auf USB	14
Dateien auf dem USB-Gerät löschen	14

---

<b>10 Produktinformationen</b>	15
Technische Daten	15
Informationen zur USB-Wiedergabefähigkeit	15
Unterstützte MP3-Discformate	16
Wartung	16

---

<b>11 Fehlerbehebung</b>	16
--------------------------	----

---

# 1 Wichtig

## Sicherheit

- ① Lesen Sie diese Hinweise.
- ② Bewahren Sie diese Hinweise auf.
- ③ Beachten Sie alle Warnungen.
- ④ Befolgen Sie alle Anweisungen.
- ⑤ Verwenden Sie dieses Gerät nicht in der Nähe von Wasser.
- ⑥ Säubern Sie das Gerät nur mit einem trockenen Tuch.
- ⑦ Blockieren Sie keine Belüftungsöffnungen. Führen Sie die Installation gemäß den Angaben des Herstellers durch.
- ⑧ Stellen Sie das Gerät nicht in der Nähe von Wärmequellen wie Heizkörpern, Wärmezählern, Öfen oder anderen Geräten (einschließlich Verstärkern) auf, die Wärme erzeugen.
- ⑨ Schützen Sie das Netzkabel, damit niemand auf das Kabel tritt oder es geknickt wird. Insbesondere darf dies nicht an den Steckern, an den Steckdosen oder an der Stelle geschehen, an der die Kabel das Gerät verlassen.
- ⑩ Verwenden Sie ausschließlich vom Hersteller angegebenes Zubehör.
- ⑪ Verwenden Sie das Gerät nur mit dem vom Hersteller angegebenen bzw. mit dem Gerät verkauften Wagen, Ständer, Stativ, Halter oder Tisch. Achten Sie bei Verwendung eines Wagens darauf, dass bei einem Verschieben das Gerät nicht herunterfällt und zu Verletzungen führt.
- ⑫ Trennen Sie bei einem Gewitter oder bei Nichtverwendung über einen längeren Zeitraum das Gerät von der Stromversorgung.



- ⑬ Überlassen Sie Wartungsarbeiten stets einem qualifizierten Techniker. Eine Wartung ist immer dann erforderlich, wenn das Gerät beschädigt wurde. Dazu zählen Beschädigungen des Kabels oder Netzsteckers, ein Eindringen von Flüssigkeiten oder Gegenständen in das Gerät oder Fälle, in denen das Gerät Regen oder Feuchtigkeit ausgesetzt wurde, es nicht ordnungsgemäß funktioniert oder fallen gelassen wurde.
- ⑭ **VORSICHTSHINWEIS zur Batteriehandhabung:** Achten Sie auf folgende Punkte, um ein Auslaufen der Batterien zu verhindern, was zu Verletzungen, Sachschäden oder Schäden am Gerät führen kann:
  - Setzen Sie die Batterien gemäß den Markierungen + und - am Gerät korrekt ein.
  - Verwenden Sie keine Kombination älterer und neuer Batterien oder unterschiedlicher Batterietypen (Zink-Kohle, Alkali-Mangan usw.).
  - Nehmen Sie die Batterien aus dem Gerät, wenn es eine längere Zeit nicht verwendet wird.
- ⑮ Das Gerät darf nicht mit Flüssigkeiten benetzt oder bespritzt werden.
- ⑯ Auf das Gerät dürfen keine möglichen Gefahrenquellen gestellt werden (z. B. mit einer Flüssigkeit gefüllte Behältnisse, brennende Kerzen).
- ⑰ Dieses Produkt kann Blei und Quecksilber enthalten. Möglicherweise unterliegt die Entsorgung dieser Materialien speziellen Umweltvorschriften. Wenden Sie sich für Informationen zur Entsorgung bzw. zum Recyceln an Ihre örtlichen Behörden oder an die Electronic Industries Alliance: [www.eiae.org](http://www.eiae.org).
- ⑱ Wenn der Netzstecker bzw. Gerätekuppler als Trennvorrichtung verwendet wird, muss die Trennvorrichtung frei zugänglich bleiben.



## Warnung

- Öffnen Sie auf keinen Fall das Gehäuse des Geräts.
- Fetten Sie niemals Teile dieses Geräts ein.
- Stellen Sie dieses Gerät niemals auf andere elektrische Geräte.
- Setzen Sie dieses Gerät nicht direktem Sonnenlicht, offenem Feuer oder Wärme aus.
- Schauen Sie nie in den Laserstrahl im Inneren des Geräts.
- Stellen Sie sicher, dass das Netzkabel oder der Stecker immer leicht zugänglich sind, sodass Sie das Gerät schnell von der Stromversorgung trennen können.

## Gehörschutz

### Wählen Sie eine moderate Lautstärke.

- Das Verwenden von Kopfhörern bei zu hoher Lautstärke kann Ihrem Gehör schaden. Dieses Produkt kann Töne in einem Dezibelbereich wiedergeben, der bei einem gesunden Menschen bereits nach weniger als einer Minute zu Gehörschäden führen kann. Der höhere Dezibelbereich ist für Personen gedacht, die bereits unter einer Beeinträchtigung ihres Hörvermögens leiden.
- Die Lautstärke kann täuschen. Die als angenehm empfundene Lautstärke erhöht sich mit der Zeit. Deswegen kann es vorkommen, dass nach längerem Zuhören als "normal" empfunden wird, was in Wirklichkeit sehr laut und für Ihr Gehör schädlich ist. Um diesen Effekt zu vermeiden, sollten Sie Ihre Lautstärke aus einem sicheren Bereich auswählen, bevor sich ihr Gehör daran gewöhnt, und Sie sollten diese Einstellung nicht verändern.

### So finden Sie Ihren sicheren Lautstärkepegel:

- Stellen Sie den Lautstärkereglern auf eine geringe Lautstärke.
- Erhöhen Sie langsam die Lautstärke, bis der Ton klar und deutlich zu hören ist.

### Hören Sie nur eine angemessene Zeit:

- Bei sehr intensiver Nutzung kann auch eine "sichere" Lautstärke zu Gehörschäden führen.

- Verwenden Sie deshalb Ihre Geräte in vernünftiger Weise, und pausieren Sie in angemessenen Zeitabständen.

### Beachten Sie bei der Verwendung von Kopfhörern folgende Richtlinien:

- Hören Sie nur bei angemessener Lautstärke und nur eine angemessene Zeit lang.
- Achten Sie darauf, auch nach Gewöhnung an einen Lautstärkepegel, diesen nicht zu erhöhen.
- Stellen Sie die Lautstärke nur so hoch ein, dass Sie Umgebungsgeräusche noch wahrnehmen können.
- Bei potentiell gefährlichen Situationen sollten Sie sehr vorsichtig sein oder die Verwendung kurzzeitig unterbrechen. Verwenden Sie die Kopfhörer nicht, während Sie ein motorisiertes Fahrzeug führen, Fahrrad oder Skateboard usw. fahren. Dies könnte für den Straßenverkehr gefährlich sein und ist in vielen Ländern verboten.

## Hinweis

Dieses Produkt entspricht den Richtlinien der Europäischen Union zu Funkstörungen.



Dieses Produkt entspricht den folgenden Richtlinien: 2004/108/EC und 2006/95/EC.

Änderungen oder Modifizierungen des Geräts, die nicht ausdrücklich von WOOX Innovations genehmigt wurden, können zum Erlöschen der Betriebserlaubnis führen.

Das unbefugte Kopieren von kopiergeschütztem



Material wie z. B. Computerprogrammen, Dateien, Sendungen und Tonaufnahmen kann eine Urheberrechtsverletzung und somit eine Straftat darstellen. Dieses Gerät darf für solche Zwecke nicht verwendet werden.

## Wiederverwertung

Ihr Gerät wurde unter Verwendung hochwertiger Materialien und Komponenten entwickelt und hergestellt, die recycelt und wiederverwendet werden können.

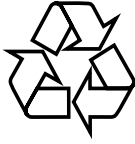

Befindet sich dieses Symbol (durchgestrichene Abfalltonne auf Rädern) auf dem Gerät, bedeutet dies, dass für dieses Gerät die Europäische Richtlinie 2002/96/EG gilt:



Entsorgen Sie dieses Produkt nicht über Ihren Haushaltsabfall. Informieren Sie sich über die geltenden Bestimmungen zur getrennten Sammlung von Elektro- und Elektronik-Altgeräten in Ihrem Land. Die korrekte Entsorgung des nicht mehr benötigten Produkts hilft negative Auswirkungen auf Umwelt und Gesundheit zu vermeiden. Ihr Produkt enthält Batterien, die der Europäischen Richtlinie 2006/66/EG unterliegen. Diese dürfen nicht mit dem normalen Haushaltsmüll entsorgt werden.

Befindet sich eine durchgestrichene Abfalltonne auf Rädern sowie das chemische Symbol "Pb" auf dem Gerät, bedeutet dies, dass die Batterien den Anforderungen der Richtlinie für bleihaltige Geräte entsprechen:



Pb

Informieren Sie sich über die geltenden Bestimmungen Ihres Landes zur separaten Sammlung von Batterien. Die korrekte Entsorgung von Batterien hilft, negative Auswirkungen auf Umwelt und Gesundheit zu vermeiden.

### Hinweise zum Umweltschutz

Auf überflüssiges Verpackungsmaterial wurde verzichtet. Wir haben die Verpackung so gestaltet, dass sie aus nur drei Materialien besteht: Karton, Styropor (Dämmmaterial) und Polyethylen (Beutel, Schutzfolie).

Ihr System besteht aus Materialien, die wiederverwendet werden können, wenn Sie von einem Spezialunternehmen entsorgt werden. Beachten Sie die örtlichen Vorschriften zur Entsorgung von Verpackungsmaterial, verbrauchten Batterien und Altgeräten.

Windows Media und das Windows-Logo sind Marken oder eingetragene Marken der Microsoft Corporation in den USA und/oder anderen Ländern.



Dieses Gerät hat das folgende Etikett:



## 2 Ihre CD-Soundmaschine

Herzlichen Glückwunsch zu Ihrem Kauf und willkommen bei Philips! Um das Kundendienstangebot von Philips vollständig nutzen zu können, sollten Sie Ihr Produkt unter [www.Philips.com/welcome](http://www.Philips.com/welcome) registrieren.

### Einführung

Mit diesem Gerät können Sie Musik von Audio-Discs, USB-Geräten und anderen externen Geräten wiedergeben sowie Radiosender hören.

Dieses Gerät verfügt über Dynamic Bass Boost (DBB) für noch besseren Sound.

Dieses Gerät unterstützt die folgenden Medienformate:



# Lieferumfang

Prüfen Sie zunächst, ob die folgenden Teile im Lieferumfang enthalten sind:

- Hauptgerät
- Fernbedienung
- 1 Netzadapter
- 1 MP3 Link-Kabel
- Schnellstartanleitung
- Benutzerhandbuch

# Geräteübersicht

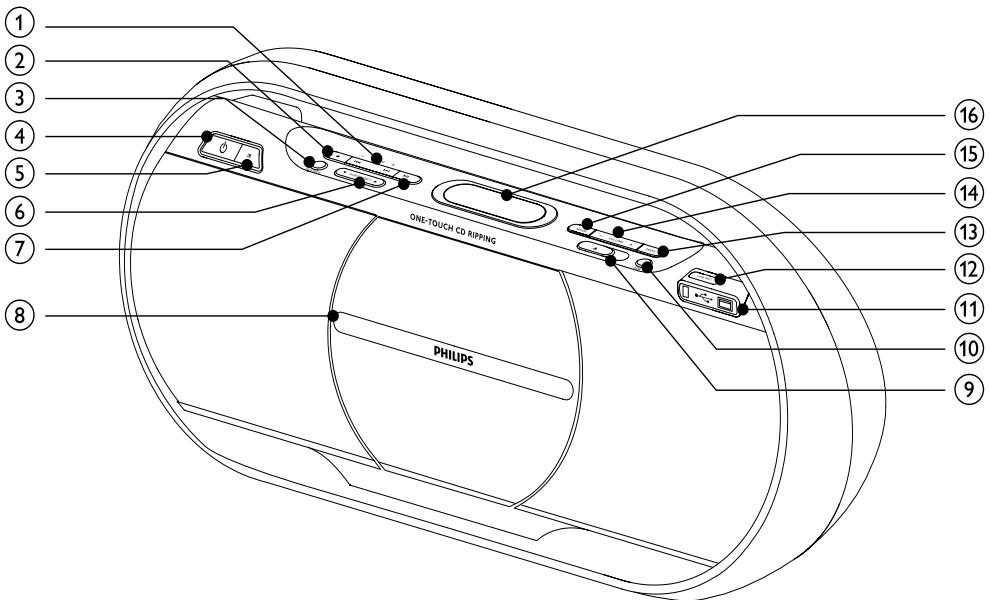

- ① **TUNING +/-**
  - Springen zum vorherigen/nächsten Titel
  - Suchen innerhalb eines Titels, auf einer Disc oder auf einem USB-Stick
  - Stellen Sie einen Radiosender ein.
- ② ■
  - Stoppen der Wiedergabe oder Löschen eines Programms
- ③ **SOURCE**
  - Auswählen einer Quelle
- ④ **⏻**
  - Ein-/Ausschalten des Geräts
- ⑤ **iR**
  - Fernbedienungssensor
- ⑥ **ALB/PRESET/▲/▼**
  - Springen zum vorhergehenden / nächsten Album
  - Auswählen eines voreingestellten Radiosenders
- ⑦ **▶||**
  - Starten oder Unterbrechen der Wiedergabe
- ⑧ **Klappe des Disc-Fachs**

- ⑨ ▲
  - Öffnen des Disc-Fachs.
- ⑩ **DBB**
  - Aktivieren oder Deaktivieren der dynamischen Bassverstärkung
- ⑪ 
  - Anschluss für ein USB-Massenspeichergerät
- ⑫ **USB REC**
  - Aufzeichnen einer Disc auf ein USB-Gerät
- ⑬ **PROG**
  - Programmieren von Titeln
  - Programmieren von Radiosendern
- ⑭ **VOLUME + / -**
  - Einstellen der Lautstärke
- ⑮ **MODE**
  - Starten der Wiedergabewiederholung oder der Zufallswiedergabe
- ⑯ **Display**
  - Anzeigen des aktuellen Status

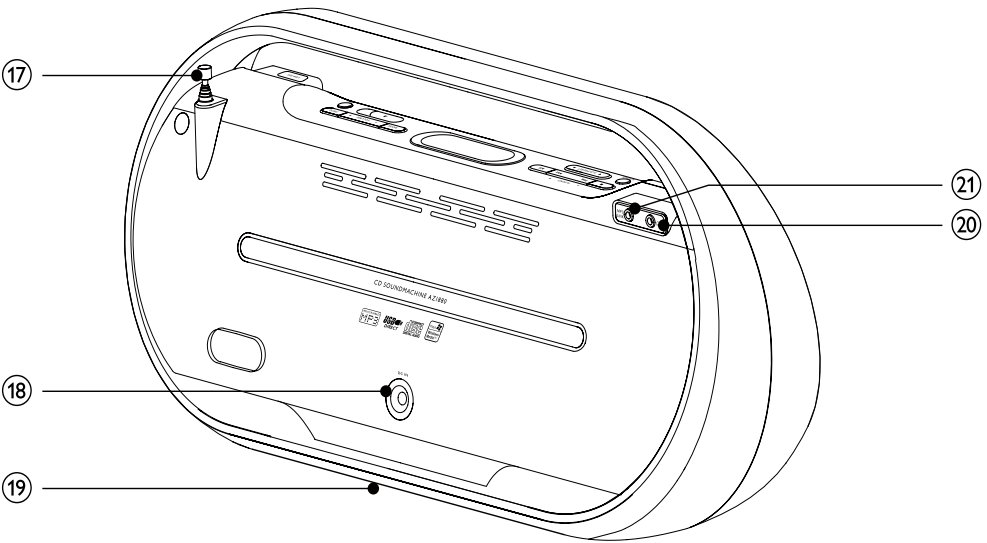

- ⑰ **UKW-Antenne**
  - Verbessern des UKW-Empfangs
- ⑱ **DC IN**
  - Buchse für mitgeliefertes Netzteil
- ⑲ **Klappe des Batteriefachs**
- ⑳ 
  - Anschlussbuchse für Kopfhörer
- ㉑ **MP3 LINK**
  - Audio-Eingangsbuchse (3,5 mm) für externes Audiogerät



# Übersicht über die Fernbedienung

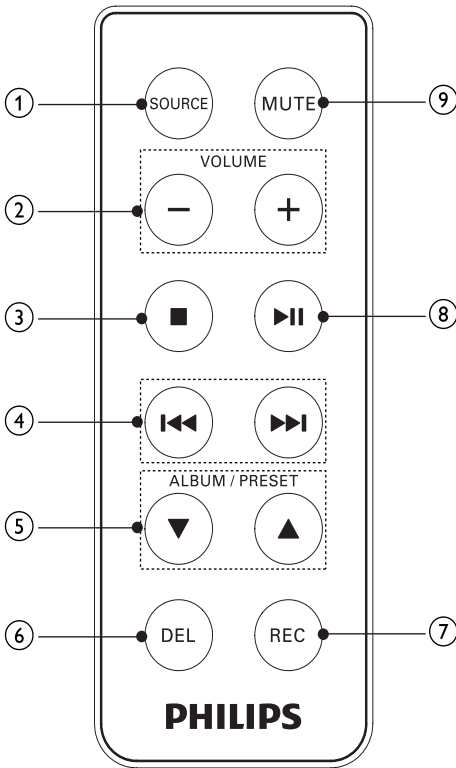

- ① **SOURCE**
  - Auswählen einer Quelle
- ② **VOLUME + / -**
  - Einstellen der Lautstärke
- ③ ■
  - Stoppen der Wiedergabe oder Löschen eines Programms
- ④ ◀▶▶▶
  - Springen zum vorherigen/nächsten Titel
  - Suchen innerhalb eines Titels, auf einer Disc oder auf einem USB-Stick
  - Stellen Sie einen Radiosender ein.
- ⑤ **ALBUM/PRESET ▲/▼**
  - Springen zum vorhergehenden / nächsten Album

- Auswählen eines voreingestellten Radiosenders

- ⑥ **DEL**
  - Löschen der Audiodateien von einem USB-Gerät
- ⑦ **REC**
  - Aufzeichnen einer Disc auf ein USB-Gerät
- ⑧ ▶||
  - Starten oder Unterbrechen der Wiedergabe
- ⑨ **MUTE**
  - Stummschalten der Lautstärke

## 3 Erste Schritte

### ! Achtung

- Die Verwendung von Steuerelementen, Einstellungen oder Vorgehensweisen, die von dieser Darstellung abweichen, können zu gefährlichen Strahlenbelastungen oder anderen Sicherheitsrisiken führen.

Folgen Sie den Anweisungen in diesem Kapitel immer nacheinander.  
Wenn Sie mit Philips Kontakt aufnehmen, werden Sie nach der Modell- und Seriennummer Ihres Geräts gefragt. Die Modell- und Seriennummer befindet sich auf der Unterseite des Geräts. Tragen Sie die Nummern hier ein:  
Modellnr. \_\_\_\_\_  
Seriennr. \_\_\_\_\_

## Vorbereiten der Fernbedienung

### ! Achtung

- Explosionsgefahr! Setzen Sie die Batterien keiner großen Hitze, direktem Sonnenlicht oder Feuer aus. Werfen Sie Batterien niemals ins Feuer.

## Beim erstmaligen Gebrauch:

- 1 Entfernen Sie den Schutzstreifen, um die Batterie der Fernbedienung in Betrieb zu nehmen.

## Austauschen der Batterie in der Fernbedienung:

- 1 Öffnen Sie das Batteriefach: Halten Sie die Verriegelung gedrückt (A), und ziehen Sie das Batteriefach heraus.
- 2 Setzen Sie wie gezeigt die 1 CR2025-Batterie mit der korrekten Polarität (+/-) ein.
- 3 Schließen Sie das Batteriefach.

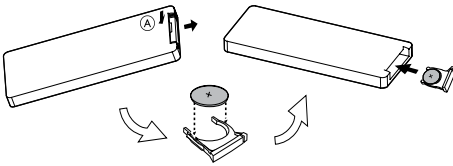

## Hinweis

- Wenn Sie die Fernbedienung längere Zeit nicht verwenden, sollten Sie die Batterie entfernen.
- Batterien enthalten chemische Substanzen und müssen daher ordnungsgemäß entsorgt werden.

## Auswählen der Stromquelle

Dieses Gerät kann über das Stromnetz oder mit Batterien betrieben werden.

## Netzspannung

### ! Achtung

- Beschädigung des Produkts möglich! Prüfen Sie, ob die Stromspannung mit dem aufgedruckten Wert auf der Unterseite des Geräts übereinstimmt.
- Stromschlaggefahr! Ziehen Sie immer am Stecker, wenn Sie das Netzteil von der Stromversorgung trennen. Ziehen Sie nicht am Netzkabel.
- Vergewissern Sie sich vor dem Anschließen des Netzkabels, dass alle anderen Verbindungen hergestellt wurden.

## Hinweis

- Das Typenetikett befindet sich auf der Unterseite der Haupteinheit.

- 1 Schließen Sie ein Ende des Netzadapters an die DC IN-Buchse am Hauptgerät an.

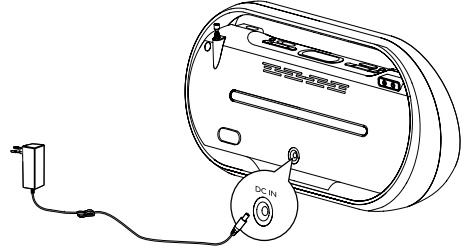

- 2 Schließen Sie das andere Ende des Netzadapters an eine Steckdose an.

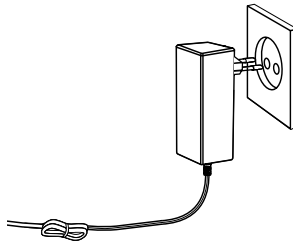

## Batteriebetrieb

- 1 Öffnen Sie das Batteriefach an der Unterseite des Geräts.
- 2 Legen Sie 6 x R14/UM-2/C-Batterien mit der korrekten Polarität (+/-) wie gezeigt ein, und schließen Sie das Batteriefach.

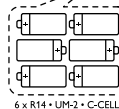
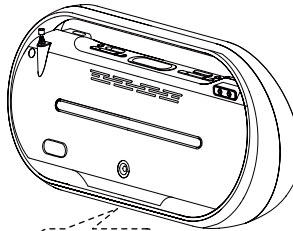

6 x R14 • UM-2 • C-CELL

3 Das Gerät ist jetzt betriebsbereit.

### Hinweis

- Batterien enthalten chemische Substanzen und müssen daher ordnungsgemäß entsorgt werden.

## Einschalten

- 1 Drücken Sie  $\phi$ .  
↳ Die Hintergrundbeleuchtung im Anzeigefeld wird eingeschaltet.

## Ausschalten

- 1 Drücken Sie erneut  $\phi$ , um das Gerät auszuschalten.  
↳ Die Hintergrundbeleuchtung im Anzeigefeld wird ausgeschaltet.

# 4 Wiedergabe

## Wiedergabe von CD

- 1 Drücken Sie wiederholt **SOURCE**, um eine Disc-Quelle auszuwählen.
- 2 Schieben Sie die Taste  $\blacktriangle$ , um das Disc-Fach zu öffnen.
- 3 Legen Sie eine CD mit der bedruckten Seite nach außen ein, und schließen Sie das Disc-Fach.
- 4 Drücken Sie  $\blacktriangleright \parallel$ , um die Wiedergabe zu starten.
  - Um die Wiedergabe anzuhalten oder fortzusetzen, drücken Sie die Taste  $\blacktriangleright \parallel$ .
  - Drücken Sie die Taste  $\blacksquare$ , um die Wiedergabe zu beenden.
  - Drücken Sie zur Auswahl eines anderen Titels  $\blacktriangleleft \blacktriangleright \blacktriangleright \blacktriangleright$ .
  - Drücken Sie **ALB/PRESET**  $\blacktriangle/\blacktriangledown$ , um ein Album auszuwählen.

- Für eine Suche im Titel halten Sie die Taste  $\blacktriangleleft \blacktriangleright \blacktriangleright \blacktriangleright$  solange gedrückt, bis Sie die normale Wiedergabe fortsetzen möchten.

## Wiedergabe von USB

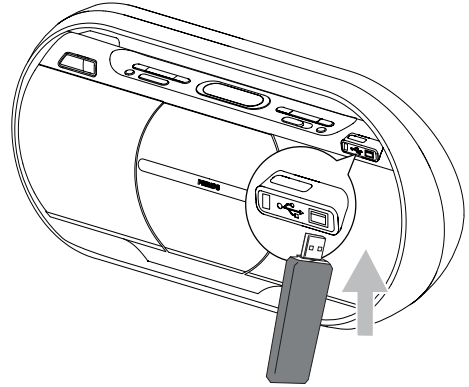

Deutsch

### Hinweis

- Vergewissern Sie sich, dass das USB-Gerät Audiodateien in einem unterstützten Format enthält. (siehe 'Informationen zur USB-Wiedergabefähigkeit' auf Seite 43)



- 1 Schließen Sie das USB-Gerät an die  $\text{USB}$ -Buchse des Geräts an.
- 2 Drücken Sie wiederholt **SOURCE**, um USB als Quelle auszuwählen.
- 3 Drücken Sie **ALB/PRESET**  $\blacktriangle/\blacktriangledown$ , um einen Ordner auszuwählen.
- 4 Drücken Sie die Taste  $\blacktriangleleft \blacktriangleright \blacktriangleright \blacktriangleright$ , um eine Audio-Datei auszuwählen.
- 5 Drücken Sie  $\blacktriangleright \parallel$ , um die Wiedergabe zu starten.
  - Um die Wiedergabe anzuhalten oder fortzusetzen, drücken Sie die Taste  $\blacktriangleright \parallel$ .
  - Drücken Sie die Taste  $\blacksquare$ , um die Wiedergabe zu beenden.
  - Für eine Suche in der Audio-Datei halten Sie die Taste  $\blacktriangleleft \blacktriangleright \blacktriangleright \blacktriangleright$  solange gedrückt.

gedrückt, bis Sie die normale Wiedergabe fortsetzen möchten.

## 5 Wiedergabeoptionen

---

### Wiedergabewiederholung und Zufallswiedergabe

- 1 Drücken Sie wiederholt die Taste **MODE**, um eine der folgenden Optionen auszuwählen:
  - : Der aktuelle Titel wird wiederholt wiedergegeben.
  - : Alle Titel werden wiederholt wiedergegeben.
  - : Alle Titel werden in zufälliger Reihenfolge wiedergegeben.
- 2 Wenn Sie zur normalen Wiedergabe zurückkehren möchten, drücken Sie wiederholt die Taste **MODE**, bis kein Wiedergabemodus mehr angezeigt wird.







#### Tipp



- Die Zufallswiedergabe kann nicht ausgewählt werden, wenn Sie die Wiedergabe von Titeln programmiert haben.

---

### Programmieren von Titeln

Sie können maximal 40 Titel programmieren.

- 1 Drücken Sie zum Aktivieren des Programmiermodus auf **PROG**, während sich das Gerät im CD/USB-Modus und in der Stopp-Position befindet.  
↳ [PROG] (Programm) wird angezeigt.
- 2 Drücken Sie für MP3/WMA-Titel **ALB/PRESET**/, um ein Album auszuwählen.
- 3 Drücken Sie die Taste , um eine Titelnnummer auszuwählen, und bestätigen Sie dann mit **PROG**.

- 4 Wiederholen Sie Schritt 2 und 3, um alle zu programmierenden Titel auszuwählen und zu speichern.
- 5 Drücken Sie die Taste , um die programmierten Titel wiederzugeben.  
↳ Während der Wiedergabe wird [PROG] (Programm) angezeigt.
  - Um das Programm zu löschen, drücken Sie in der Stopp-Position die Taste .

## 6 Anpassen von Toneinstellungen

---

### Einstellen der Lautstärke

- 1 Drücken Sie während der Wiedergabe die Taste **VOLUME + / -**, um den Lautstärkepegel zu erhöhen bzw. zu verringern.

---

### Stummschalten des Tons

- 1 Drücken Sie während der Wiedergabe auf der Fernbedienung **MUTE**, um die Stummschaltung zu (de)aktivieren.

---

### Verstärken des Basses

- 1 Drücken Sie während der Wiedergabe die Taste **DBB**, um die dynamische Bassverstärkung ein- oder auszuschalten.  
↳ Wenn DBB aktiviert ist, wird [DBB] angezeigt.

---

### Verwenden von Kopfhörern

- 1 Schließen Sie die Kopfhörer an die -Buchse auf der Rückseite des Geräts an.

# 7 Empfangen von Radiosendern

## Stellen Sie einen Radiosender ein.

- 1 Drücken Sie wiederholt **SOURCE**, um [FM] (UKW) oder [MW] auszuwählen.
- 2 Halten Sie die Taste **TUNING +/-◀◀▶▶** mindestens 2 Sekunden lang gedrückt.  
↳ [SEARCH] (Suche) wird angezeigt.  
↳ Es wird automatisch ein Radiosender ausgewählt, der über ausreichende Signalstärke verfügt.
- 3 Wiederholen Sie Schritt 2, um weitere Sender einzustellen.
  - Um einen schwachen Sender einzustellen, drücken Sie wiederholt **TUNING +/-◀◀▶▶**, bis Sie einen optimalen Empfang haben.

## Automatisches Programmieren von Radiosendern

Sie können maximal 40 voreingestellte Radiosender (FM + MW) programmieren.

- 1 Halten Sie die Taste **PROG** im Radiomodus mindestens 2 Sekunden lang gedrückt, um den automatischen Programmiermodus zu aktivieren.  
↳ Auf dem Display wird [AUTO] (Automatisch) angezeigt.  
↳ Alle verfügbaren Sender werden nacheinander nach der Wellenband-Empfangsstärke programmiert.  
↳ Der erste programmierte Radiosender wird automatisch wiedergegeben.

## Manuelles Programmieren von Radiosendern

Sie können maximal 40 voreingestellte Radiosender (FM + MW) programmieren.

- 1 Stellen Sie einen Radiosender ein.

- 2 Drücken Sie die Taste **PROG**, um in den Programmiermodus zu wechseln.  
↳ [PROG] (Programm) wird angezeigt.
- 3 Drücken Sie **ALB/PRESET/▲/▼**, um diesem Radiosender eine Nummer zuzuweisen, und bestätigen Sie dann mit **PROG**.
- 4 Wiederholen Sie die obigen Schritte zum Programmieren weiterer Sender.

## Auswählen eines voreingestellten Radiosenders

- 1 Drücken Sie im Tuner-Modus **ALB/PRESET/▲/▼**, um eine voreingestellte Sendernummer auszuwählen.



Tippsymbol

- Positionieren Sie die Antenne in möglichst großer Entfernung von Fernsehgerät, Videorecorder oder anderen Strahlungsquellen.
- Für optimalen Empfang ziehen Sie die UKW-Antenne vollständig aus, und richten Sie aus.

# 8 Wiedergabe von einem externen Gerät

Sie können mit diesem Gerät auch Musik von einem externen Audiogerät wiedergeben.

- 1 Drücken Sie wiederholt **SOURCE**, um MP3-Link als Quelle auszuwählen.
- 2 Schließen Sie das mitgelieferte MP3 Link-Kabel an folgende Buchsen an:
  - die **MP3 LINK**-Buchse (3,5 mm) auf der Rückseite des Geräts
  - die Kopfhörerbuchse auf dem externen Gerät
- 3 Starten Sie die Wiedergabe auf dem Gerät (Informationen hierzu finden Sie im Benutzerhandbuch des Geräts).

# 9 USB-Aufnahme

## Hinweis

- Das Gerät unterstützt die Aufnahme auf MSC-Geräte (MTP-Geräte sind ausgeschlossen).

Sie können die Audiodateien einer Disc auf ein USB-Gerät aufnehmen. Titel von Audio-CDs und MP3-Dateien werden im .mp3-Format aufgenommen, während WMA-Dateien im .wma-Format aufgenommen werden. Wenn Sie zum ersten Mal eine USB-Aufnahme durchführen, wird auf dem USB-Gerät automatisch der Ordner "PHILIPS" erstellt. Bei jeder USB-Aufnahme werden die aufgenommenen Dateien in einem Unterordner dieses Ordners gespeichert. Die Benennung der Dateien und Unterordner erfolgt numerisch in der Reihenfolge ihrer Erstellung.

## Aufnahme von CD auf USB

### Vorbereitung der Aufnahme

- 1 Schließen Sie das USB-Gerät an die -Buchse des Geräts an.
- 2 Drücken Sie wiederholt **SOURCE**, um eine Disc-Quelle auszuwählen.
- 3 Legen Sie eine Disc ein.

### Aufnehmen eines einzelnen Titels

- 1 Geben Sie die Disc wieder, und wählen Sie einen Titel aus.
- 2 Drücken Sie für eine normale Aufnahme **USB REC**. Halten Sie für eine beschleunigte Aufnahme **USB REC** mindestens 2 Sekunden lang gedrückt.
  - ↳ Die Disc wird automatisch vom Anfang des ausgewählten Titels wiedergegeben, und die Aufnahme beginnt.
  - ↳ Um die Aufnahme zu beenden, drücken Sie die Taste **■**.

### Aufnehmen aller Titel

- 1 Beenden Sie die Disc-Wiedergabe.
- 2 Drücken Sie für eine normale Aufnahme **USB REC**. Halten Sie für eine beschleunigte Aufnahme **USB REC** mindestens 2 Sekunden lang gedrückt.

- ↳ Die Disc wird automatisch von Anfang an wiedergegeben, und die Aufnahme beginnt.
- ↳ Um die Aufnahme zu beenden, drücken Sie die Taste **■**.

## Hinweis

- Für eine beschleunigte Aufnahme wird die Disc ohne Ton wiedergegeben.
- Wenn auf dem USB-Gerät nicht genügend Speicherplatz für die Audiodateien frei ist, wird [FULL] (Voll) angezeigt.

## Tip

- Stellen Sie während einer Aufnahme von einem USB-Gerät bei normaler Geschwindigkeit lediglich eine geringe Lautstärke ein, und deaktivieren Sie die DBB-Funktion, um einen Verlust an Soundqualität bei der Disc-Wiedergabe zu vermeiden.

## Dateien auf dem USB-Gerät löschen

- 1 Drücken Sie während der USB-Wiedergabe , um eine Audiodatei auszuwählen.
- 2 Drücken Sie **DEL** auf der Fernbedienung.
  - ↳ Eine Bestätigungsmeldung wird angezeigt.
- 3 Wenn die Bestätigungsmeldung angezeigt wird, drücken Sie zum Löschen erneut **DEL**.
  - Drücken Sie zum Abbrechen die Taste **■**.
  - ↳ Nach dem Löschen der Datei wird die USB-Wiedergabe beendet.

# 10 Produktinformationen



## Hinweis

- Die Produktinformation können ohne vorherige Ankündigung geändert werden.

## Technische Daten

### Disc

Lasertyp	Halbleiter
Disc-Durchmesser	12 cm/8 cm
Unterstützte Disc-Typen	CD-DA, CD-R, CD-RW, MP3-CD, WMA-CD

### Tuner

Empfangsbereich	UKW: 87,5 - 108 MHz MW: 531 - 1602 kHz
Abstimmungsbereich	50 kHz (UKW); 9 kHz (MW)
Senderspeicher	40 (FM + MW)

### USB

USB-Version	V2.0/1.1
Wiedergabefähigkeit	MSC-/MTP-Geräte
Aufnahmoptionen	MSC-Geräte

## Allgemeine Informationen

Ausgangsleistung	2 x 2,5 W RMS
Netzspannung	Eingangsleistung: 100 bis 240 V, 50/60 Hz, 800 mA MAX (0,7 A); Ausgangsleistung: 9 V $\equiv$ 1,6 A (1,56 A); Markenname: Philips; Modell: OH- 1028A0901600U-VDE (AS140-090-DF)
Betriebs-Stromverbrauch	10 W
Abmessungen	
Hauptgerät (B x H x T)	451 x 214,4 x 132,3 mm
Gewicht	2,15 kg

## Informationen zur USB-Wiedergabefähigkeit

### Kompatible USB-Geräte:

- USB-Flash-Speicher (USB 2.0 oder USB 1.1)
- USB-Flash-Player (USB 2.0 oder USB 1.1)
- Speicherkarten (zusätzliches Kartenlesegerät zum Einsatz mit diesem Gerät erforderlich)

### Unterstützte Formate:

- USB- oder Speicher-Dateiformat FAT12, FAT16, FAT32 (Abschnittsgröße: 512 Byte)
- MP3-Bitrate (Übertragungsgeschwindigkeit): 32–320 Kbit/s und variable Bitrate
- WMA Version 9 oder ältere Versionen
- Die Verschachtelung von Verzeichnissen ist auf maximal 8 Ebenen beschränkt.
- Anzahl der Alben/Ordner: maximal 99
- Anzahl der Tracks/Titel: maximal 999
- ID3-Tag Version 2.0 oder neuere Versionen
- Dateiname in Unicode UTF8 (maximale Länge: 128 Byte)

### Nicht unterstützte Formate:

- Leere Alben: Ein leeres Album ist ein Album, das keine MP3-/WMA-Dateien enthält und im Display nicht angezeigt wird.

- Nicht unterstützte Dateiformate werden übersprungen. So werden beispielsweise Word-Dokumente (.doc) oder MP3-Dateien mit der Erweiterung .dlf ignoriert und nicht wiedergegeben.
- AAC-, WAV-, PCM-Audiodateien
- DRM-geschützte WMA-Dateien (.wav, .m4a, .m4p, .mp4, .aac)
- WMA-Dateien im Lossless-Format

erhältlichen Linsenreiniger. Befolgen Sie die Anweisungen zu dem Reiniger.

# 11 Fehlerbehebung



## Warnung

- Öffnen Sie auf keinen Fall das Gehäuse des Geräts.

Bei eigenhändigen Reparaturversuchen verfällt die Garantie.  
Wenn sich Probleme mit diesem Gerät ergeben, überprüfen Sie die folgenden Punkte, bevor Sie eine Serviceleistung anfordern. Wenn das Problem weiterhin besteht, gehen Sie auf die Website Philips [www.philips.com/welcome](http://www.philips.com/welcome). Wenn Sie Philips kontaktieren, stellen Sie sicher, dass sich das Gerät in der Nähe befindet und die Modell- und Seriennummer verfügbar ist.

### Keine Stromversorgung/Kein Sound

- Prüfen Sie, ob der Netzstecker des Geräts ordnungsgemäß angeschlossen wurde.
- Stellen Sie sicher, dass die Steckdose Strom führt.
- Vergewissern Sie sich, dass die Batterien korrekt eingesetzt wurden.
- Stellen Sie die Lautstärke ein.
- Die Datei ist keine Audiodatei. Wählen Sie eine Audiodatei aus.

### Das Gerät reagiert nicht

- Ziehen Sie den Netzstecker, und schließen Sie ihn wieder an. Schalten Sie anschließend das Gerät erneut ein.

### Disc wird nicht erkannt

- Legen Sie eine Disc ein.
- Überprüfen Sie, ob die Disc vielleicht mit der bedruckten Seite nach innen eingelegt wurde.
- Warten Sie bis die kondensierte Feuchtigkeit auf der Linse verdunstet ist.
- Ersetzen oder reinigen Sie die Disc.
- Benutzen Sie eine finalisierte CD oder eine korrekt formatierte Disc.

### Die Fernbedienung funktioniert nicht

- Wählen Sie die passende Quelle zunächst über die Fernbedienung statt

## Unterstützte MP3-Discformate

- ISO9660, Joliet
- Maximale Anzahl von Titeln: 999 (je nach Länge des Dateinamens)
- Maximale Anzahl von Alben: 99
- Unterstützte Sampling-Frequenz: 32 kHz, 44,1 kHz, 48 kHz
- Unterstützte Bitraten: 32 bis 320 KBit/s, variable Bitraten
- ID3-Tag Version 2.0 oder neuere Versionen
- Die Verschachtelung von Verzeichnissen ist auf maximal 8 Ebenen beschränkt.

## Wartung

### Reinigen des Gehäuses

- Verwenden Sie ein weiches, mit einer milden Reinigungslösung leicht angefeuchtetes Tuch. Verwenden Sie keine Lösung, die Alkohol, Spirituosen, Ammoniak oder Scheuermittel enthält.

### Reinigen von Discs.

- Ist eine Disc verschmutzt, reinigen Sie sie mit einem Reinigungstuch. Wischen Sie die Disc von der Mitte nach außen hin ab.
- Verwenden Sie keine Lösungsmittel, wie Benzol, Verdünner, im Handel erhältliche Reinigungsmittel oder für analoge Schallplatten entwickeltes Antistatikspray.



### Reinigen der Disc-Linse

- Nach längerem Gebrauch kann sich Schmutz oder Staub auf der optischen Linse ablagern. Um eine gute Wiedergabequalität zu gewährleisten, reinigen Sie die optische Linse mit Philips CD Lens Cleaner oder einem im Handel



über das Hauptgerät aus, bevor Sie eine Funktionstaste betätigen.

- Verringern Sie den Abstand zwischen der Fernbedienung und dem Gerät.
- Achten Sie beim Einsetzen der Batterie auf die korrekte Lage der Pole ("+/-"-Zeichen) gemäß Angabe.
- Tauschen Sie die Batterie aus.
- Richten Sie die Fernbedienung direkt auf den Sensor, der sich auf der Vorderseite des Geräts befindet.

#### **Schlechter Radioempfang**

- Erhöhen Sie den Abstand vom Gerät zu Fernsehgeräten oder Videorekordern.
- Ziehen Sie die UKW-Antenne ganz heraus, und richten Sie sie aus.

#### **Einige Dateien auf dem USB-Gerät werden nicht angezeigt**

- Die Anzahl der Ordner oder Dateien auf dem USB-Gerät überschreitet ein bestimmtes Limit. Dies ist keine Fehlfunktion.
- Die Formate dieser Dateien werden nicht unterstützt.

#### **USB-Gerät wird nicht unterstützt**

- Das USB-Gerät ist mit dem Gerät nicht kompatibel. Versuchen Sie, ein anderes Gerät anzuschließen.

#### **Verlust an Soundqualität bei der Disc-Wiedergabe während der Aufnahme von einem USB-Gerät**

- Stellen Sie eine geringere Lautstärke ein, und deaktivieren Sie die DBB-Funktion.

#### **Audiodateien von einer Disc können nicht auf das USB-Gerät aufgenommen werden.**

- Dieses Gerät unterstützt nur die Aufnahme auf MSC-Geräte. Wählen Sie ein MSC-Gerät für die Aufnahme aus.



Specifications are subject to change without notice  
2013 © WOOX Innovations Limited. All rights reserved.  
This product was brought to the market by WOOX  
Innovations Limited or one of its affiliates, further referred  
to in this document as WOOX Innovations, and is the  
manufacturer of the product. WOOX Innovations is the  
warrantor in relation to the product with which this booklet  
was packaged. Philips and the Philips Shield Emblem are  
registered trademarks of Koninklijke Philips N.V.

AZ1880\_12\_UM\_V4.0

