

PHILIPS

AZ 1602 CD Radio Cassette Recorder

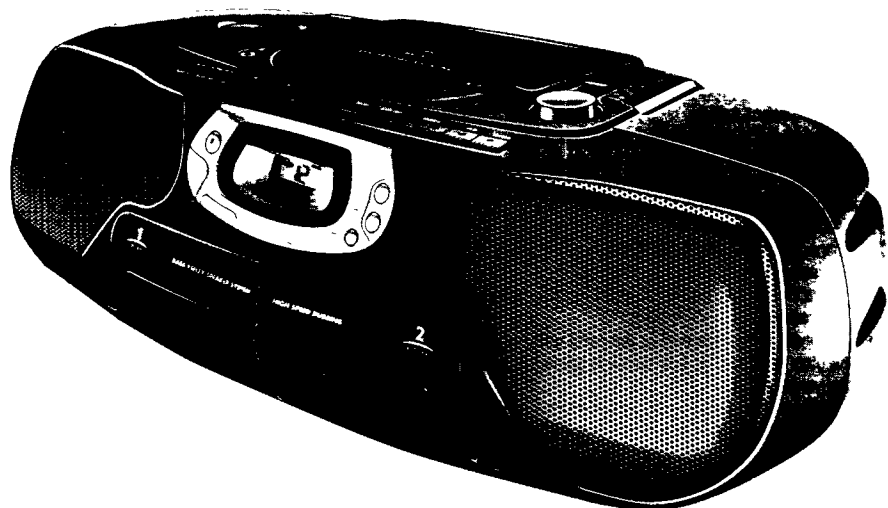

Instructions for use
Mode d'emploi
Instrucciones de manejo
Bedienungsanleitung
Gebruiksaanwijzing
Istruzioni per l'uso
Brugsanvisning
Bruksanvisning
Käyttöohje
Manual de utilização
Οδηγίες χρήσεως



PHILIPS

Important notes for users in the U.K.

Mains plug

This apparatus is fitted with an approved 13 Amp plug. To change a fuse in this type of plug proceed as follows:

- 1 Remove fuse cover and fuse.
- 2 Fix new fuse which should be a BS1362 5 Amp, A.S.T.A. or BSI approved type.
- 3 Refit the fuse cover.

If the fitted plug is not suitable for your socket outlets, it should be cut off and an appropriate plug fitted in its place. If the mains plug contains a fuse, this should have a value of 5 Amp. If a plug without a fuse is used, the fuse at the distribution board should not be greater than 5 Amp.

Note: The severed plug must be disposed of to avoid a possible shock hazard should it be inserted into a 13 Amp socket elsewhere.

How to connect a plug

The wires in the mains lead are coloured with the following code: blue = neutral (N), brown = live (L). As these colours may not correspond with the colour markings identifying the terminals in your plug, proceed as follows:

- Connect the blue wire to the terminal marked N or coloured black.
- Connect the brown wire to the terminal marked L or coloured red.
- Do not connect either wire to the earth terminal in the plug, marked E (or $\frac{1}{2}$) or coloured green (or green and yellow).

Before replacing the plug cover, make certain that the cord grip is clamped over the sheath of the lead - not simply over the two wires.

Copyright in the U.K.

Recording and playback of material may require consent. See Copyright Act 1956 and The Performer's Protection Acts 1958 to 1972.

Norge

Typeskilt finnes på apparatens underside.

Observer: Nettbryteren er sekundert innkopleet. Den innebygde nettdelen er derfor ikke frakopleet nettet så lenge apparatet er tilsluttet nettkontakten.

For å redusere faren for brann eller elektrisk støt, skal apparatet ikke utsettes for regn eller fuktighet.

Deutschland

Hiermit wird bescheinigt, daß dieses Gerät in Übereinstimmung mit den Bestimmungen der Amtsblattverfügung 1046/1984 funktentstört ist.

Der Deutschen Bundespost wurde das Inverkehrbringen dieses Gerätes angezeigt und die Berechtigung zur Überprüfung der Serie auf Einhaltung der Bestimmungen eingeräumt.

Italia

DICHIARAZIONE DI CONFORMITA'

Si dichiara che l'apparecchio Lettore CD/Radio-registratore mod. AZ1602 Philips risponde alle prescrizioni dell'art. 2 comma 1 del D. M. 28 Agosto 1995 n. 548.

Fatto a Eindhoven, il 17/02/1997

Philips Sound & Vision
Philips, Glaslaan 2, SFF 10
5616 JB Eindhoven, The Netherlands

English	Controls.....	4	CD player.....	7-9	English
	Power supply.....	5	Cassette recorder.....	10-13	
	Basic functions.....	6	General information.....	14	
	Radio.....	6	Troubleshooting.....	15	
Français	Comandes.....	16	Lecteur de CD.....	19-21	Français
	Alimentation.....	17	Platine cassette.....	22-25	
	Fonctions de base.....	18	Informations générales.....	26	
	Radio.....	18	Recherche de pannes.....	27	
Español	Controles.....	28	Reproductor CD.....	31-33	Español
	Fuente de alimentación.....	29	Grabadora.....	34-37	
	Funciones básicas.....	30	Información general.....	38	
	Radio.....	30	Localización de averías.....	39	
Deutsch	Bedienungselemente.....	40	CD-Spieler.....	43-45	Deutsch
	Stromversorgung.....	41	Kassetterecorder.....	46-49	
	Grundfunktionen.....	42	Allgemeine Informationen.....	50	
	Radio.....	42	Fehlerbehebung.....	51	
Nederlands	Bedieningstoetsen.....	52	CD speler.....	55-57	Nederlands
	Voeding.....	53	Cassetterecorder.....	58-61	
	Basisfuncties.....	54	Algemene informatie.....	62	
	Radio.....	54	Problemen oplossen.....	63	
Italiano	Comandi.....	64	Lettore CD.....	67-69	Italiano
	Alimentazione.....	65	Registratore.....	70-73	
	Funzioni principali.....	66	Informazioni generali.....	74	
	Radio.....	66	Ricerca guasti.....	75	
Svenska	Kontroller.....	76	CD-spelare.....	79-81	Svenska
	Strömförsörjning.....	77	Kassettspelare.....	82-85	
	Grundfunktioner.....	78	Allmän information.....	86	
	Radio.....	78	Felsökning.....	87	
Dansk	Betjeningsenheder.....	88	CD afspiller.....	91-93	Dansk
	Strømforsyning.....	89	Kassettebåndoptager.....	94-97	
	Grundfunktioner.....	90	Generel information.....	98	
	Radio.....	90	Fejlfinding.....	99	
Suomi	Säädöt.....	100	CD-soitton.....	103-105	Suomi
	Virtalähde.....	101	Kasettinauhuri.....	106-109	
	Perustoiminnot.....	102	Yleistietoja.....	110	
	Radio.....	102	Vian etsintä.....	111	
Português	Comandos.....	112	Leitor de CD.....	115-117	Português
	Alimentação.....	113	Gravador de cassetes.....	118-121	
	Funções básicas.....	114	Informações gerais.....	122	
	Rádio.....	114	Localização de avarias.....	123	
Έλληνας	Στοιχεία ελεγχου.....	124	CD.....	127-129	Έλληνας
	Τροφοδοσία.....	125	Κασετόφωνο.....	130-133	
	Βασικές λειτουργίες.....	126	Γενικές πληροφορίες.....	134	
	Ραδιόφωνο.....	126	Επιλυση προβλημάτων.....	135	

COMANDOS

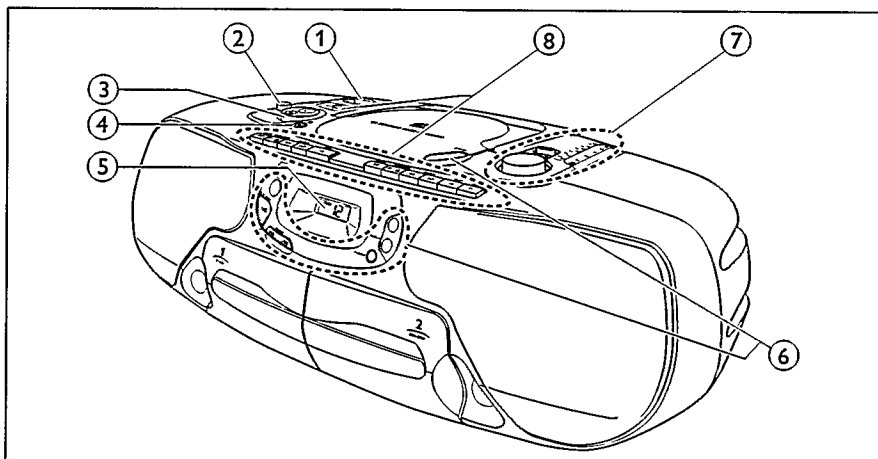

FUNÇÕES BÁSICAS

- ① **POWER:**
CD, TUNER, TAPE...selecciona a fonte de som
 - ② **DBB**.....aumenta as frequências dos graves
 - ③ **VOLUME**ajusta o nível do volume
 - ④tomada de auscultadores de 3,5 mm
- Nota: Ao inserir a ficha desliga os altifalantes.*
- ⑤ **Visor Janela**.....para indicar os diferentes modos de leitura do CD

⑥ LEITOR DE CD

- OPENabre a tampa do CD
- STOP pára a leitura do CD e apaga o programa
- PLAY-PAUSEinicia e interrompe a leitura do CD
- SEARCHsalta e busca para a frente e para trás
- PROGRAM**programa números de pistas e revê o programa
- SHUFFLE**faz a leitura indeterminada das pistas do CD
- REPEAT**repete uma pista, todo o CD ou o programa

⑦ RÁDIO

- TUNING**sintoniza as estações de rádio
- BAND**selecciona o comprimento de onda

⑧ GRAVADOR DE CASSETES DE DUPLO DECK

- PAUSE**interrompe a gravação ou a reprodução
- STOP-OPEN** pára a fita e abre o compartimento de cassetes
- SEARCH**rebobina a fita
- SEARCH**faz avançar a fita rapidamente
- PLAY**inicia a reprodução
- RECORD**(apenas para o deck 2) inicia a gravação
- HIGH SPEED DUBBING**copia uma cassette a alta velocidade

Pilhas

Para o aparelho (opcional)

Abra o compartimento das pilhas do aparelho e introduza 6 pilhas tipo R20, UM1 ou D (de preferência alcalinas).

Retire as pilhas se estiverem gastas ou se não pretende utilizar o aparelho durante um longo período de tempo.

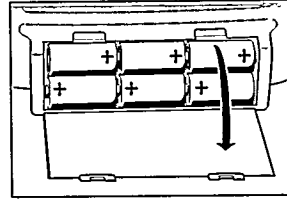

As pilhas contêm substâncias químicas, portanto devem ser cuidadosamente descartadas da forma adequada.

Corrente Eléctrica

- 1 Verifique se a voltagem indicada na placa de características corresponde à voltagem da rede local. Se não for o caso, consulte o seu fornecedor ou serviço de assistência técnica.
A placa de características está localizada parte lateral inferior do aparelho.
- 2 Se o aparelho estiver equipado com um selector de VOLTAGE (X), regule este selector para a voltagem local.
- 3 Ligue o cabo de alimentação à entrada AC MAINS e à tomada na parede. Isto liga a corrente eléctrica.
O cabo de alimentação encontra-se no interior do compartimento das pilhas.

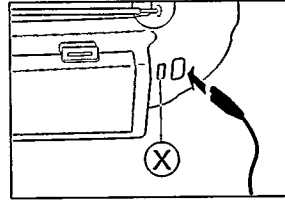

O funcionamento a pilhas é desligado quando o aparelho está ligado à corrente. Para mudar para o funcionamento a pilhas, puxe a ficha da tomada da unidade AC MAINS.

Para desligar completamente o conjunto da corrente, retire a ficha da tomada na parede.

Ligar e Desligar

Regule a patilha POWER para a fonte de som pretendida: CD, TUNER, ou TAPE.

O aparelho desliga-se quando a patilha POWER se encontra na posição OFF/TAPE e as teclas de ambos os decks de cassetes estão soltas.

Nota: Quando utilizar o aparelho com pilhas, assegure-se sempre que o desliga para evitar um consumo desnecessário.

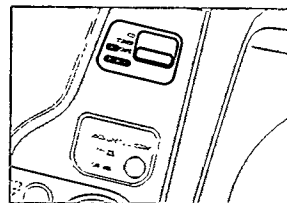

Ajustar o volume e o som

Ajuste o volume utilizando o comando VOLUME.

Pressionando DBB aumenta e diminui o nível de graves.

As frequências de graves podem também ser acentuadas se colocar o aparelho contra uma parede ou uma prateleira. Não cubra nenhuns orifícios e preveja espaço suficiente em redor da unidade para ventilação.

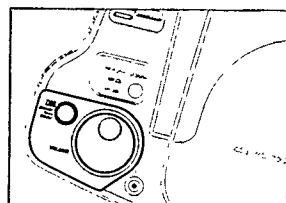

Rádio - sintonizar estações de rádio

- 1 Regule a patilha POWER para TUNER.
- 2 Seleccione o comprimento de onda utilizando o selector BAND.
- 3 Sintonize a estação de rádio pretendida utilizando o botão TUNING.

Melhorar a recepção RÁDIO

Para **FM**, puxe a antena telescópica. Para melhorar o sinal, incline e vire a antena. Se o sinal for demasiado forte, reduza o comprimento da antena (muito próximo de um transmissor).

Para **MW** e **LW**, oriente a antena incorporada rodando todo o aparelho. A antena telescópica não é necessária.

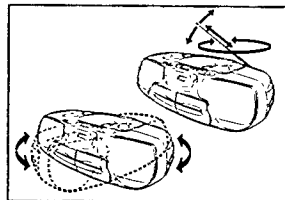
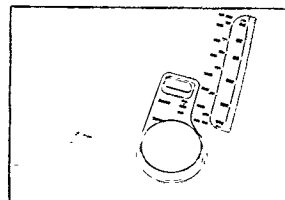

Leitura de CD

- 1 Regule a patilha POWER para CD.
- 2 Prima \triangle OPEN para abrir a tampa.
- 3 Introduza um CD audio (com o lado impresso virado para cima) e feche a tampa.
 - O leitor de CD inicia e lê a lista do CD parando em seguida.
 - Indicação no visor: o número total de pistas.
- 4 Prima o botão PLAY-PAUSE $\triangleright \parallel$ para iniciar a leitura do CD.
 - Display indication: the current track number.
- 5 Prima o botão STOP \square para parar a leitura do CD.
 - Indicação no visor: o número da pista actual.

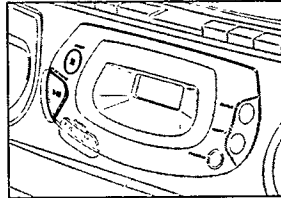

Pode interromper a leitura do CD pressionando PLAY-PAUSE $\triangleright \parallel$.
Pode prosseguir a leitura do CD pressionando novamente o botão.
→ Indicação no visor: o número da pista actual pisca.

Nota: A leitura do CD também pára se:

- abrir a tampa,
- o CD chegou ao fim, ou
- mover a patilha POWER para TUNER ou TAPE.

Se fizer um erro enquanto está a mexer no leitor de CD, ou o leitor de CD não conseguir ler o CD, o visor indica E ou no.
(Consulte o capítulo "LOCALIZAÇÃO DE AVARIAS").



Se pressionar PLAY-PAUSE $\triangleright \parallel$ e não houver nenhum CD no respectivo compartimento o visor indica no.



LEITOR DE CD

Diferentes modos de leitura: SHUFFLE / REPEAT

SHUFFLE - Ler por ordem indeterminada

- 1 Prima SHUFFLE antes ou durante a leitura do CD.
 - Todas as pistas do CD (ou programa se disponível) serão lidas por ordem indeterminada.
- 2 Prima SHUFFLE novamente para voltar à leitura normal de CD.

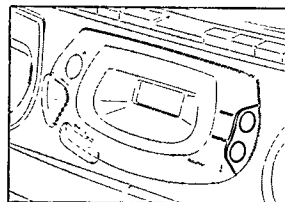

REPEAT - Repetir todo o CD ou uma pista do CD

- 1 Antes ou durante a leitura do CD, prima REPEAT repetidamente até que o visor indique os diferentes modos de repetição.
 - REPEAT: a pista actual é lida repetidamente.
 - REPEAT ALL: todo o CD ou o programa é lido repetidamente.
- 2 Prima REPEAT até a indicação no visor desaparecer e voltar à leitura normal de CD.

Nota: Pode activar os diferentes modos de leitura ao mesmo tempo, por exemplo: pode ler repetidamente todo o CD ou o programa por ordem indeterminada (SHUFFLE REPEAT ALL).



Busca para trás << e >> para a frente

Seleccionar outra pista

Prima ligeiramente o botão SEARCH << ou >>) uma/várias vezes para voltar ao início da(s) pista(s) actual/actuais/anterior(es) ou posterior(es).

Durante a leitura:

A leitura do CD continua automaticamente com a pista seleccionada.

Da posição stop:

Prima PLAY-PAUSE >|| para iniciar a leitura do CD.

→ Indicação no visor: o número da pista seleccionada.

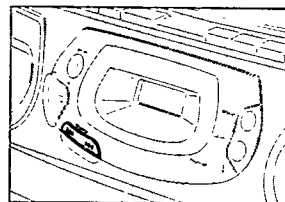

Procurar uma passagem durante a leitura do CD

- 1 Mantenha o botão SEARCH << ou >> pressionado para encontrar uma determinada passagem para trás ou para a frente.
 - A leitura do CD continua em volume baixo.
- 2 Liberte o botão quando atingir a passagem pretendida.

Nota: Nos modos SHUFFLE e REPEAT ou durante a leitura de um programa, só é possível procurar dentro dessa pista determinada.

Programar o números de pistas

Pode seleccionar um número de pistas e armazená-lo na memória na sequência pretendida. Pode armazenar qualquer pista mais do que uma vez. Pode armazenar um máximo de 20 pistas na memória.

- 1 Selecciona a pista pretendida com SEARCH ◀◀ ou ▶▶.
- 2 Quando o número da pista pretendida aparecer, prima o botão PROGRAM para armazenar a pista na memória.
 - PROGRAM aparece no visor e P pisca brevemente. Em seguida, o número da pista armazenada é indicado.
- 3 Selecciona e armazene todas as pistas pretendidas desta forma.

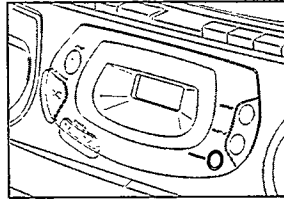

Pode rever as suas marcações pressionando o botão PROGRAM durante mais de 2 segundos.

- O visor indica todos números de pistas armazenados em sequência.

Se tentar armazenar mais de 20 pistas o visor indica F.



Ler o programa

Se seleccionou as pistas na posição stop, prima PLAY-PAUSE ▷◁.

Se seleccionou as pistas durante a leitura do CD, em primeiro lugar prima STOP □, em seguida prima PLAY-PAUSE ▷◁.



Apagar o programa estando na posição stop

Na posição stop, prima STOP □.

- no pisca brevemente, PROGRAM desaparece e o seu programa é apagado.



Nota: O programa também será apagado se você:

- cortar o fornecimento de energia,
- abrir a tampa, ou
- mover a patilha POWER para TUNER ou TAPE.

GRAVADOR DE CASSETES

Leitura de uma cassete

- 1 Regule a patilha POWER para TAPE.
- 2 Prima STOP-OPEN □△ para abrir um compartimento de cassetes.
- 3 Introduza uma cassete gravada com o lado aberto virado para cima e feche o compartimento.
- 4 Prima PLAY <1 para iniciar a reprodução.
- 5 Pressionando << ou >> é possível proceder à bobinagem rápida da fita em ambas as direcções.
- 6 Para parar a fita, prima STOP-OPEN □△.

Nota: No fim da fita as teclas libertam-se.

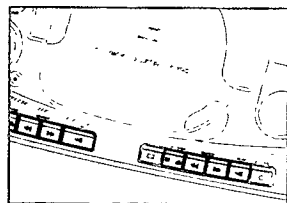

Leitura contínua - deck 1 seguido pelo deck 2

- 1 Regule a patilha POWER para TAPE.
- 2 Prima STOP-OPEN □△ em ambos os compartimentos de cassetes para os abrir.
- 3 Introduza cassetes gravadas em ambos os compartimentos e feche-os.
- 4 Prima PLAY <1 no deck 1.
→ A reprodução começa no deck 1.
- 5 Prima PAUSE ||| e PLAY <1 no deck 2.
→ Quando o deck 1 parar, a tecla PAUSE ||| será libertada no deck 2 e a reprodução começa neste deck.
- 6 Prima STOP-OPEN □△ em ambos os decks para parar completamente a reprodução.

Nota: A reprodução no deck 2 terá igualmente início se você pressionar STOP-OPEN □△ no deck 1 para parar a reprodução neste deck.

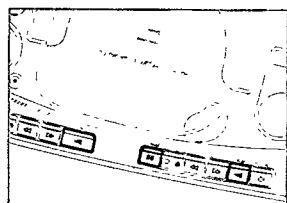

GRAVADOR DE CASSETES

Informações gerais sobre gravação

Importante!

Só é possível gravar no tape deck 2.

A gravação é admissível na medida em que os direitos de autor ou outros direitos de terceiros não sejam infringidos.

Para gravar neste aparelho, deverá utilizar uma cassete do tipo NORMAL (IEC tipo I). Este leitor não é adequado para gravação de cassetes do tipo CHROME (IEC tipo II) ou METAL (IEC tipo IV).

O nível de gravação é regulado automaticamente. Os comandos VOLUME e DBB não afectam a gravação.

No início e no fim da fita, não há lugar a gravação nos 7 segundos durante os quais o início da fita passa pelas cabeças do gravador.

Proteger as fitas contra destruição acidental de gravações

Quebre a lingueta à esquerda no lado da cassete cuja gravação quer proteger. Já não é possível gravar neste lado.

Para voltar a gravar neste lado da cassete, utilize um pedaço de fita adesiva para cobrir a abertura..

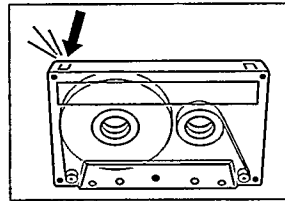

Informação sobre o ambiente

Todo o material de embalagem desnecessário foi eliminado e fizemos todos os esforços para que o material de embalagem pudesse ser separado em três grandes grupos: cartões (caixa); polistireno expandido (blocos para amortecimento) e polietileno (sacos, placa de espuma para protecção).

O seu aparelho é composto por materiais que podem ser reciclados se for desmontado por uma empresa especializada. Dê atenção por favor às regulamentações locais sobre a remoção dos materiais de embalagem, pilhas gastas e equipamento obsoleto.

GRAVADOR DE CASSETES

Gravar a partir do leitor de CD - CD synchro start

- 1 Regule a patilha POWER para CD.
- 2 Introduza um CD e, se desejar, programe o números de pistas.
- 3 Prima STOP-OPEN $\square\triangle$ para o deck 2 para abrir este compartimento de cassetes.
- 4 Introduza uma cassete virgem, desprotegida e feche o compartimento.
- 5 Prima RECORD \circ para iniciar a gravação.
→ A leitura do CD ou do programa começa automaticamente.
Não é necessário iniciar o leitor de CD separadamente.
- 6 Para interrupções breves, prima PAUSE III . Prima a tecla PAUSE III novamente para retomar a gravação.
- 7 Para parar a gravação, prima STOP-OPEN $\square\triangle$.

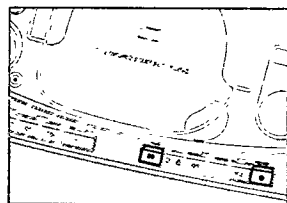

Nota: pode iniciar a gravação a partir de posições diferentes:

- se o leitor de CD estiver em modo pausa, a gravação terá início a partir desta posição (utilize SEARCH \lll ou \ggg);
- se o leitor de CD estiver em modo stop, a gravação terá início no começo do CD ou do programa.

Gravar a partir do rádio

- 1 Regule a patilha POWER para TUNER.
- 2 Sintonize a estação de rádio pretendida (consulte o capítulo "RÁDIO").
- 3 Prima STOP-OPEN $\square\triangle$ para o deck 2 para abrir este compartimento de cassetes.
- 4 Introduza uma cassete virgem, desprotegida e feche o compartimento.
- 5 Prima RECORD \circ para iniciar a gravação.
- 6 Para interrupções breves, prima PAUSE III . Para retomar a gravação, prima a tecla PAUSE III novamente.
- 7 Para parar a gravação, prima STOP-OPEN $\square\triangle$.

GRAVADOR DE CASSETES

Dubbing - Copiar do tape deck 1 para o deck 2

Quando proceder ao dubbing, recomenda-se que utilize pilhas novas ou que ligue o aparelho à corrente eléctrica.

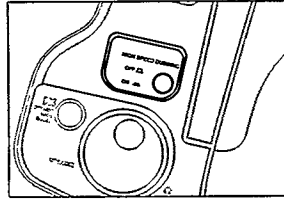

- 1 Regule a patilha POWER para TAPE.
- 2 Regule o botão HIGH SPEED DUBBING para:
 - para high speed dubbing,
 - para normal speed dubbing.

*Nota: – Não prima o botão HIGH SPEED DUBBING durante o dubbing.
– Dubbing a normal speed levará mais tempo mas resulta numa melhor qualidade do som.*

- 3 Prima STOP-OPEN □△ em ambos os compartimentos de cassetes para os abrir.
- 4 Introduza a cassete que vai copiar no deck 1.
- 5 Introduza uma cassete virgem, desprotegida no deck 2 e feche ambos os compartimentos.
- 6 Prima PAUSE ■■ e emseguida RECORD ○ no deck 2.
- 7 Prima PLAY ◁ no deck 1.
 - A tecla PAUSE ■■ no deck 2 liberta-se e o dubbing começa automaticamente.
- 8 Para interrupções breves, prima PAUSE ■■ no deck 2. Para retomar a gravação, prima a tecla PAUSE ■■ novamente.
- 9 Para parar o dubbing, prima STOP-OPEN □△ em ambos os tape decks.

INFORMAÇÕES GERAIS

Manutenção geral

Não exponha o aparelho, as pilhas, os CDs ou as cassetes à humidade, chuva, areia ou calor excessivo (provocado por equipamentos de aquecimento ou luz do sol directa).

As peças mecânicas do aparelho contêm molas auto-lubrificáveis e não devem ser oleadas nem lubrificadas!

Pode limpar o aparelho com um pano macio isento de fios, ligeiramente húmido. Não utilize agentes de limpeza pois poderão ter um efeito corrosivo.

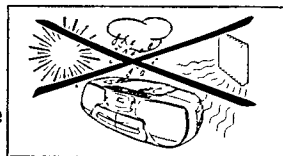

Manutenção do tape deck

Para assegurar uma boa qualidade de gravação e reprodução, limpe as peças (A), (B) e (C) após 50 horas de funcionamento aproximadamente. Utilize um cotonete ligeiramente embebido em álcool ou um fluido para limpeza de cabeças.

Prima PLAY < e limpe os cilindros de pressão em borracha (C).

Prima PAUSE ||| e limpe as barras (B) e as cabeças (A).

Nota: A limpeza das cabeças (A) também poderá ser feita utilizando uma cassete de limpeza uma vez.

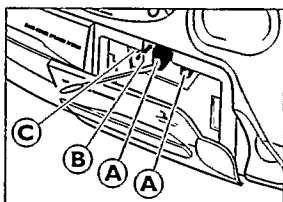

Leitor de CD e manuseamento de CD

Nunca deve tocar na lente (X) do leitor de CD. Mantenha sempre a tampa fechada para evitar a acumulação de pó na lente.

A lente pode ficar turva quando se movimenta o aparelho repentinamente de ambientes frios para ambientes quentes. Não é possível fazer a leitura de um CD nesse momento. Deixe o leitor de CD num ambiente quente até que a humidade se evapore.

Para retirar o CD da sua caixa facilmente, prima o eixo central ao mesmo tempo que levanta o CD. Pegue sempre no CD pela extremidade e coloque-o na respectiva caixa após a utilização.

Para limpar o CD, passe um pano macio isento de fios em movimentos rectos do centro para a extremidade. Um agente de limpeza pode danificar o disco!

Nunca escreva num CD ou cole autocolantes.

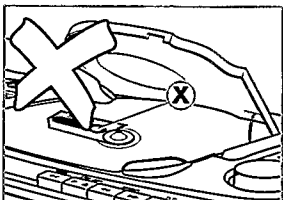

LOCALIZAÇÃO DE AVARIAS

AVISO

Em nenhuma circunstância deve tentar reparar o aparelho pois a garantia deixará de ser válida.

Se surgir uma falha, verifique primeiramente os pontos enumerados a seguir antes de levar o aparelho para reparação.

Se não conseguir resolver o problema seguindo estas sugestões, consulte o seu fornecedor ou centro de assistência técnica.

Problema	Causa Possível	Solução
Não há som, não há energia	VOLUME não está ajustado.	Ajuste o volume.
	Auscultador ligado.	Desligue o auscultador.
	Cabo de alimentação não está ligado correctamente.	Ligue o cabo de alimentação correctamente.
	As pilhas estão gastas.	Introduza pilhas novas.
	As pilhas não estão introduzidas correctamente.	Introduza as pilhas correctamente.
Não há reacção à operação de qualquer tecla	Tentar mudar de funcionamento a corrente para funcionamento a pilhas sem retirar a ficha.	Retire a ficha da corrente da tomada da unidade AC MAINS.
	Descarga electrostática.	Desligue o aparelho da corrente, volte a ligar após alguns segundos.
Má recepção rádio	Sinal rádio fraco.	Oriente a antena para uma recepção óptima.
	Interferência causada por proximidade de equipamentos eléctricos tais como TVs, computadores, motores, etc.	Mantenha o rádio afastado de equipamentos eléctricos.
indicação <i>no</i> ou <i>E</i>	O CD está muito riscado ou sujo.	Substitua ou limpe o CD.
	Não está nenhum CD no respectivo compartimento.	Introduza um CD.
	O CD está introduzido com o lado contrário virado para cima.	Introduza um CD com a parte impressa virada para cima.
	A lente laser está embaciada.	Aguarde até que a lente fique desembaciada.
CD salta pistas	O CD está danificado ou sujo.	Substitua ou limpe o CD.
	SHUFFLE ou PROGRAM activo.	Desligue a leitura SHUFFLE ou PROGRAM .
Má qualidade do som da cassete	Poeira e sujidade nas cabeças, barras ou cilindros de pressão.	Limpe as cabeças, barras e cilindros de pressão.
	Utilização de tipos de cassetes inadequados (METAL ou CHROME) para gravação.	Utilize apenas cassetes de tipo NORMAL para gravação.
Gravação não funciona	Lingueta(s) da cassete poderá(ão) estar partida(s).	Aplique fita adesiva sobre a abertura.

Meet Philips at the Internet
<http://www.philips.com>

English

Français

Español

Deutsch

Nederlands

Italiano

Svenska

Dansk

Suomi

Português

Ελληνικά

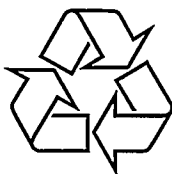

**CLASS 1
LASER PRODUCT**

