

PHILIPS

AZ 1602 CD Radio Cassette Recorder

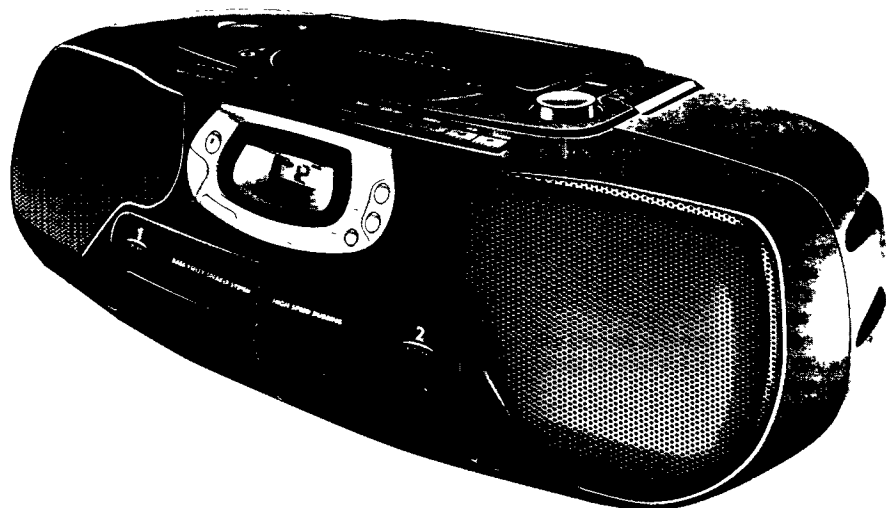

Instructions for use
Mode d'emploi
Instrucciones de manejo
Bedienungsanleitung
Gebruiksaanwijzing
Istruzioni per l'uso
Brugsanvisning
Bruksanvisning
Käyttöohje
Manual de utilização
Οδηγίες χρήσεως



PHILIPS

Important notes for users in the U.K.

Mains plug

This apparatus is fitted with an approved 13 Amp plug. To change a fuse in this type of plug proceed as follows:

- 1 Remove fuse cover and fuse.
- 2 Fix new fuse which should be a BS1362 5 Amp, A.S.T.A. or BSI approved type.
- 3 Refit the fuse cover.

If the fitted plug is not suitable for your socket outlets, it should be cut off and an appropriate plug fitted in its place. If the mains plug contains a fuse, this should have a value of 5 Amp. If a plug without a fuse is used, the fuse at the distribution board should not be greater than 5 Amp.

Note: The severed plug must be disposed of to avoid a possible shock hazard should it be inserted into a 13 Amp socket elsewhere.

How to connect a plug

The wires in the mains lead are coloured with the following code: blue = neutral (N), brown = live (L). As these colours may not correspond with the colour markings identifying the terminals in your plug, proceed as follows:

- Connect the blue wire to the terminal marked N or coloured black.
- Connect the brown wire to the terminal marked L or coloured red.
- Do not connect either wire to the earth terminal in the plug, marked E (or $\frac{1}{2}$) or coloured green (or green and yellow).

Before replacing the plug cover, make certain that the cord grip is clamped over the sheath of the lead - not simply over the two wires.

Copyright in the U.K.

Recording and playback of material may require consent. See Copyright Act 1956 and The Performer's Protection Acts 1958 to 1972.

Norge

Typeskilt finnes på apparatens underside.

Observer: Nettbryteren er sekundert innkopleet. Den innebygde nettdelen er derfor ikke frakopleet nettet så lenge apparatet er tilsluttet nettkontakten.

For å redusere faren for brann eller elektrisk støt, skal apparatet ikke utsettes for regn eller fuktighet.

Deutschland

Hiermit wird bescheinigt, daß dieses Gerät in Übereinstimmung mit den Bestimmungen der Amtsblattverfügung 1046/1984 funktentstört ist.

Der Deutschen Bundespost wurde das Inverkehrbringen dieses Gerätes angezeigt und die Berechtigung zur Überprüfung der Serie auf Einhaltung der Bestimmungen eingeräumt.

Italia

DICHIARAZIONE DI CONFORMITA'

Si dichiara che l'apparecchio Lettore CD/Radio-registratore mod. AZ1602 Philips risponde alle prescrizioni dell'art. 2 comma 1 del D. M. 28 Agosto 1995 n. 548.

Fatto a Eindhoven, il 17/02/1997

Philips Sound & Vision
Philips, Glaslaan 2, SFF 10
5616 JB Eindhoven, The Netherlands

English	Controls.....	4	CD player.....	7-9	English
	Power supply.....	5	Cassette recorder.....	10-13	
	Basic functions.....	6	General information.....	14	
	Radio.....	6	Troubleshooting.....	15	
Français	Comandes.....	16	Lecteur de CD.....	19-21	Français
	Alimentation.....	17	Platine cassette.....	22-25	
	Fonctions de base.....	18	Informations générales.....	26	
	Radio.....	18	Recherche de pannes.....	27	
Español	Controles.....	28	Reproductor CD.....	31-33	Español
	Fuente de alimentación.....	29	Grabadora.....	34-37	
	Funciones básicas.....	30	Información general.....	38	
	Radio.....	30	Localización de averías.....	39	
Deutsch	Bedienungselemente.....	40	CD-Spieler.....	43-45	Deutsch
	Stromversorgung.....	41	Kassetterecorder.....	46-49	
	Grundfunktionen.....	42	Allgemeine Informationen.....	50	
	Radio.....	42	Fehlerbehebung.....	51	
Nederlands	Bedieningstoetsen.....	52	CD speler.....	55-57	Nederlands
	Voeding.....	53	Cassetterecorder.....	58-61	
	Basisfuncties.....	54	Algemene informatie.....	62	
	Radio.....	54	Problemen oplossen.....	63	
Italiano	Comandi.....	64	Lettore CD.....	67-69	Italiano
	Alimentazione.....	65	Registratore.....	70-73	
	Funzioni principali.....	66	Informazioni generali.....	74	
	Radio.....	66	Ricerca guasti.....	75	
Svenska	Kontroller.....	76	CD-spelare.....	79-81	Svenska
	Strömförsörjning.....	77	Kassettspelare.....	82-85	
	Grundfunktioner.....	78	Allmän information.....	86	
	Radio.....	78	Felsökning.....	87	
Dansk	Betjeningsenheder.....	88	CD afspiller.....	91-93	Dansk
	Strømforsyning.....	89	Kassettebåndoptager.....	94-97	
	Grundfunktioner.....	90	Generel information.....	98	
	Radio.....	90	Fejlfinding.....	99	
Suomi	Säädöt.....	100	CD-soitio.....	103-105	Suomi
	Virtalähde.....	101	Kasettinauhuri.....	106-109	
	Perustoiminnot.....	102	Yleistietoja.....	110	
	Radio.....	102	Vian etsintä.....	111	
Português	Comandos.....	112	Leitor de CD.....	115-117	Português
	Alimentação.....	113	Gravador de cassetes.....	118-121	
	Funções básicas.....	114	Informações gerais.....	122	
	Rádio.....	114	Localização de avarias.....	123	
Έλληνας	Στοιχεία ελεγχου.....	124	CD.....	127-129	Έλληνας
	Τροφοδοσία.....	125	Κασετόφωνο.....	130-133	
	Βασικές λειτουργίες.....	126	Γενικές πληροφορίες.....	134	
	Ραδιόφωνο.....	126	Επιλυση προβλημάτων.....	135	

BEDIENINGSTOETSEN

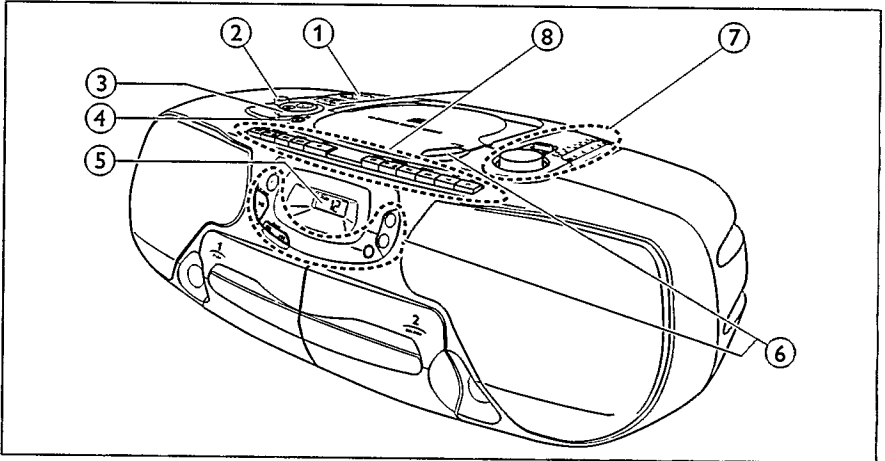

BASISFUNCTIES

- ① POWER:**
CD, TUNER, TAPE...keuze van de stroombron
- ② DBB**.....versterking van de basfrequenties
- ③ VOLUME**.....instelling van het geluidsniveau
- ④**3,5 mm bus voor hoofdtelefoon

Opmerking: Als de stekker erin gestoken wordt, worden de luidsprekers uitgeschakeld.

- ⑤ Display**.....Venster dat de verschillende CD-afspeelmodi aangeeft

⑥ CD SPELER

- △ OPEN**.....opent de CD lade
- STOP □**.....stopt het afspelen van de CD en wist het programma
- PLAY-PAUSE ▷|||**...start en onderbreekt het afspelen van de CD
- SEARCH ◀◀ ▶▶**.....springt en zoekt vooruit en terug
- PROGRAM**.....programmeert spoornummers en controleert het programma

- SHUFFLE**.....speelt CD sporen in willekeurige volgorde
- REPEAT**.....herhaalt een spoor, de complete CD of het programma

⑦ RADIO

- TUNING**.....stemt af op radiozenders
- BAND**.....kiest het golfband

⑧ DUBBEL DECK CASSETTE RECORDER

- PAUSE |||**.....onderbreekt de opname of weergave
- STOP-OPEN □△**...stopt het bandje en opent het cassettevak
- SEARCH ▶▶**.....spoelt het bandje terug
- SEARCH ◀◀**.....spoelt het bandje snel vooruit
- PLAY ◀**.....start de weergave
- RECORD ○**.....(alleen voor deck 2) start de opname
- HIGH SPEED**
- DUBBING**.....copieert een cassette met grote snelheid

Batterijen

Voor het toestel (optioneel)

Open het batterijvakje van het toestel en leg er 6 batterijen van het type **R20**, **UM1** of **D**-cel (bij voorkeur alkaline) in.

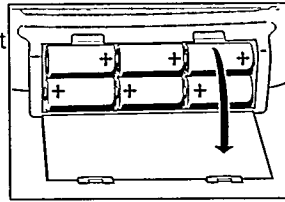

Verwijder de batterijen als zij leeg zijn of als het toestel lange tijd niet in gebruik wordt genomen.

NL Batterijen niet weggooien, maar inleveren als KCA.



Stroomnet

- 1 Controleer of de op het typeplaatje aangegeven netspanning met uw plaatselijke netspanning overeenstemt. Is dit niet het geval, raadpleeg dan uw dealer of service-organisatie. **Het typeplaatje bevindt zich op de onderzijde van het toestel.**
- 2 Is het toestel van een VOLTAGE keuzeschakelaar (X) voorzien, stel deze schakelaar dan op de plaatselijke netspanning in.
- 3 Sluit de stroomkabel op de AC MAINS ingang en het stopcontact aan. Hierdoor wordt de stroomvoorziening ingeschakeld. **De stroomkabel bevindt zich binnenin het batterijvak.**

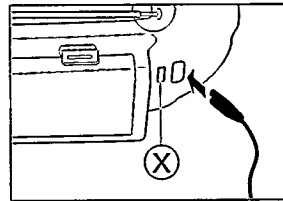

Nederlands

De voeding via batterijen wordt uitgeschakeld op het moment dat het toestel op het net wordt aangesloten. Om naar batterij-voeding te wisselen moet de stekker uit het AC MAINS stopcontact van de eenheid worden getrokken.

Om het toestel compleet van het net te scheiden moet de stekker uit het stopcontact worden getrokken.

In- en uitschakelen

Stel de POWER-schuif op de gewenste geluidsbron in: CD, TUNER, or TAPE.

Het toestel wordt uitgeschakeld, als de POWER-schuif op OFF/TAPE staat en de toetsen van beide tape decks gedeblokkeerd worden.

Opmerking: Als het toestel op batterijen loopt, moet het na gebruik altijd worden uitgeschakeld. Daardoor wordt onnodig stroomverbruik vermeden.

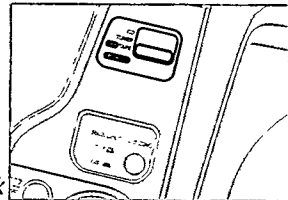
**Instelling van geluidssterkte en geluid**

Stel de geluidssterkte met behulp van de VOLUME toets in.

Versterk en verzwak het basniveau door indrukken van de toets DBB.

De basfrequenties kunnen ook versterkt worden door het toestel tegen een muur of een rek te plaatsen. Laat de luchtgaten vrij en zorg ten behoeve van de ventilatie voor voldoende plaats rondom het toestel.

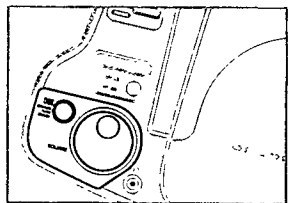

Nederlands

Radio - afstemmen op radiozenders

- 1 Zet de POWER-schuif op TUNER.
- 2 Kies het golfband met behulp van de BAND-keuzeschakelaar.
- 3 Stem met behulp van de TUNING knop af op de gewenste radiozender.

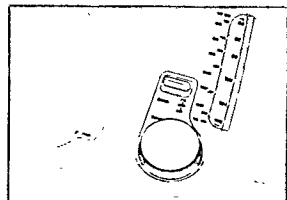
**Verbeteren van de radio-ontvangst**

Voor **FM**: trek de telescoopantenne eruit. Ter verbetering van het signaal moet de antenne gebogen en gedraaid worden. Maak hem korter als het signaal te sterk is (erg dichtbij een zender).

Voor **MW** en **LW**: richt de ingebouwde antenne door het hele toestel te draaien. De telescoopantenne wordt niet benodigd.

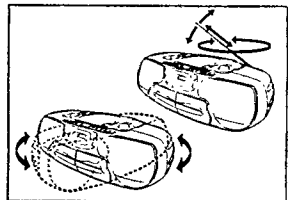

Afspelen van een CD

- 1 Zet de POWER schuif op CD.
- 2 Druk \triangle OPEN in om de lade te openen.
- 3 Schuif er een audio CD in (bedrukte zijde naar boven) en sluit de lade.
→ De CD speler begint te spelen en scant de inhoud van de CD. Dan stopt de CD speler. Display indicatie: het totale aantal sporen
- 4 Druk de PLAY-PAUSE $\triangleright \parallel$ toets in om het afspelen van de CD te starten.
→ Display indicatie: het actuele spoor nummer.
- 5 Druk de STOP \square toets in om het afspelen van de CD te stoppen.
→ Display indicatie: het totale aantal sporen.

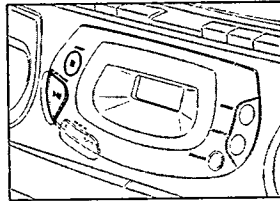
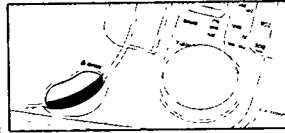

Het afspelen van de CD kan worden onderbroken door de toets PLAY-PAUSE $\triangleright \parallel$ in te drukken. Druk deze toets opnieuw in om de CD verder af te spelen.

→ Display indicatie: het actuele spoornummer knippert.



Opmerking: Het afspelen van een CD stopt eveneens, wanneer:

- de lade geopend wordt,
- het einde van de CD bereikt is of
- de POWER-schuif op TUNER of TAPE gezet wordt.

Als u tijdens het gebruik van de CD speler een fout maakt of wanneer de CD speler de CD niet kan lezen, verschijnt op het display E of no . (Zie hoofdstuk "PROBLEMEN OPLOSSEN".)



Als de PLAY-PAUSE $\triangleright \parallel$ toets ingedrukt wordt en er geen CD in de lade ligt, verschijnt no op het display.



CD SPELER

Verschillende afspeelmodi: SHUFFLE / REPEAT

SHUFFLE - Afspelen in willekeurige volgorde

- 1 Druk SHUFFLE voor of tijdens het afspelen van de CD in.
→ Alle sporen van de CD (of het programma, indien aanwezig) worden nu in willekeurige volgorde afgespeeld.
- 2 Druk SHUFFLE opnieuw in om naar het normale afspelen van de CD terug te keren.

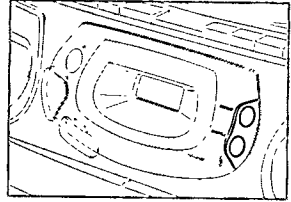

REPEAT - Herhalen van de complete CD of van één spoor op de CD

- 1 Druk REPEAT voor of tijdens het afspelen van de CD herhaaldelijk in, zodat het display de verschillende herhalingsmodi aangeeft.
→ **REPEAT**: het actuele spoor wordt steeds weer herhaald.
→ **REPEAT ALL**: de complete CD of het programma wordt steeds weer herhaald.
- 2 Druk REPEAT in totdat de display indicatie verschijnt om naar het normale afspelen van de CD terug te keren.

Opmerking: U kunt de verschillende afspeelmodi gelijktijdig activeren, u kunt bijv. de complete CD of het programma in willekeurige volgorde herhaaldelijk afspelen (SHUFFLE REPEAT ALL).



Nederlands

Zoeken terug ◀◀ en ▶▶ vooruit

Keuze van een ander spoor

Druk de SEARCH ◀◀ of ▶▶ toets één of meerdere malen heel even in om naar het begin van het actuele/voorafgaande of volgende spoor (sporen) te springen.

Tijdens het afspelen:

Het afspelen van de CD gaat automatisch verder met het gekozen spoor.

Vanuit de stop-stand:

Druk de PLAY-PAUSE ▷|| toets in om het afspelen van de CD te starten.

→ Display indicatie: het gekozen spoornummer.

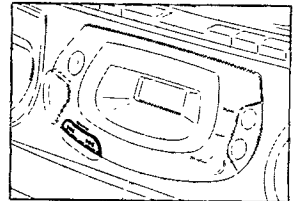

Zoeken van een bepaalde passage tijdens het afspelen van de CD

- 1 Houd de SEARCH ◀◀ of ▶▶ toets ingedrukt om een bepaalde passage vooruit of terug op te zoeken.
→ Het afspelen van de CD gaat bij lage geluidsstrekte verder.
- 2 Laat de toets los als u de gewenste passage bereikt heeft.

Opmerking: In de SHUFFLE en REPEAT modi of bij het afspelen van een programma kan alleen binnen het betreffende spoor worden gezocht.

Programmeren van spoornummers

U kunt een aantal sporen kiezen en deze in de gewenste volgorde in het geheugen opslaan. U kunt elk spoor meer dan één keer opslaan. Er kunnen maximaal 20 sporen in het geheugen worden opgeslagen.

- 1 Kies het gewenste spoor met SEARCH ◀◀ of ▶▶.
- 2 Zodra het nummer van het gewenste spoor op het display wordt aangegeven, drukt u de PROGRAM toets in om het spoor in het geheugen op te slaan.
 - PROGRAM verschijnt op het display en P gaat even branden. Dan wordt het nummer van het opgeslagen spoor aangegeven.
- 3 Op deze wijze kunnen alle gewenste sporen worden gekozen en opgeslagen.

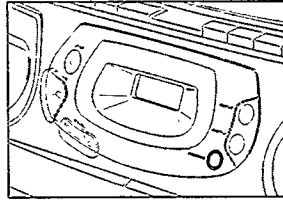

U kunt uw instellingen controleren door de PROGRAM toets langer dan 2 seconden in te drukken.

- Op het display verschijnen alle opgeslagen spoornummers achter elkaar.

Als u probeert meer dan 20 sporen op te slaan, verschijnt F op het display.



Afspelen van het programma

Wanneer de sporen in de stop-stand zijn gekozen, moet PLAY-PAUSE ▷◁ worden ingedrukt.

Wanneer de sporen tijdens het afspelen van de CD zijn gekozen, moet eerst STOP □ en daarna PLAY-PAUSE ▷◁ worden ingedrukt.



Wissen van het programma vanuit de stop-stand

Vanuit de stop-stand STOP □ indrukken.

- P gaat even branden, PROGRAM verdwijnt en uw programma is gewist.



Opmerking: Het programma wordt ook gewist, wanneer u

- de stroomtoevoer onderbreekt,
- de lade opent of
- de POWER-schuif op TUNER of TAPE zet.

CASSETTERECORDER

Afspelen van een cassette

- 1 Zet de POWER schuif op TAPE.
- 2 Druk STOP-OPEN □△ in om een cassettevak te openen.
- 3 Schuif er een bespeelde cassette met de open kant naar boven in en sluit het cassettevak.
- 4 Druk PLAY ◀ in om de weergave te starten.
- 5 Door indrukken van ◀◀ of ▶▶ kan het cassettebandje in beide richtingen snel worden gespoeld.
- 6 Druk STOP-OPEN □△ in om het bandje te stoppen

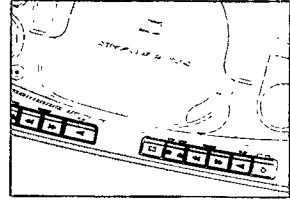

Opmerking: De toetsen worden aan het einde van het bandje gedeblokkeerd.

Nederlands

Voortdurend afspelen - deck 1 gevolgd door deck 2

- 1 Zet de POWER schuif op TAPE.
- 2 Druk STOP-OPEN □△ op beide cassettevakken in om ze te openen.
- 3 Schuif bespeelde cassettes in beide cassettevakken en sluit ze.
- 4 Druk PLAY ◀ op deck 1.
→ De weergave begint op deck 1.
- 5 Druk PAUSE ||| en PLAY ◀ op deck 2 in.
→ Zodra deck 1 stopt, wordt PAUSE ||| op deck 2 gedeblokkeerd en begint de weergave daar.
- 6 Druk STOP-OPEN □△ op beide cassette-decks in om de weergave volledig te stoppen.

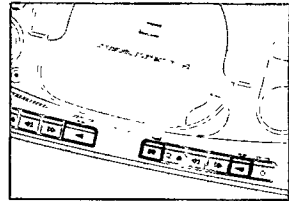

Opmerking: De weergave op deck 2 begint ook, wanneer STOP-OPEN □△ op deck 1 ingedrukt wordt om de weergave daar te stoppen.

CASSETTERECORDER

Algemene informatie met betrekking tot het opnemen

Belangrijk!

Het opnemen is alleen op tape deck 2 mogelijk.

Opnemen is toegestaan voorzover er geen inbreuk op copyright of andere rechten van derden wordt gemaakt.

Voor opnamen met dit toestel moet een cassette van het type NORMAL (IEC type I) worden gebruikt. Dit deck kan niet voor opnamen op cassettes van het type CHROME (IEC type II) of METAL (IEC type IV) worden gebruikt.

Het opnameniveau wordt automatisch ingesteld. De VOLUME en DBB bedieningselementen hebben geen invloed op de opname.

Aan het uiterste begin en einde van het bandje vindt gedurende de 7 seconden die het bandje door de opnamekoppen loopt geen opname plaats.

Beveiliging van bandjes tegen onopzettelijk wissen

Houd de te beveiligen kant van de cassette voor u en breek het linker lipje eruit. Nu is op deze zijde van de cassette geen opname meer mogelijk.

Wilt u deze zijde van de cassette toch weer bespelen, kunt u de opening met een stukje plakband afdekken..

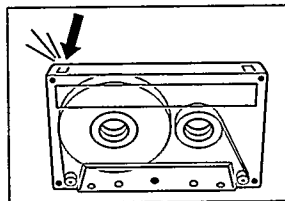

Nederlands

Met het oog op het milieu

Wij hebben de hoeveelheid verpakkingsmateriaal zoveel mogelijk beperkt en ervoor gezorgd dat de verpakking gemakkelijk in 3 materialen te scheiden is: karton (doos), polystyreenschuim (buffer) en polyethyleen (zakken, plastic folie).

Uw apparaat bestaat uit materialen die door een gespecialiseerd bedrijf gerecycled kunnen worden. Informeer waar u verpakkingsmateriaal, lege batterijen en oude apparatuur voor recycling kunt inleveren.

CASSETTERECORDER

Opnemen van de CD speler - CD synchro start

- 1 Zet de POWER schuif op CD.
- 2 Schuif er een CD in en, indien gewenst, programmeer de spoornummers.
- 3 Druk STOP-OPEN $\square\triangle$ voor deck 2 in om dit cassettevak te openen.
- 4 Schuif er een lege, niet beveiligde cassette in en sluit het cassettevak.
- 5 Druk RECORD \circ in om het opnemen te starten.
→ Het afspelen van de CD of het programma start automatisch.
Het is niet nodig de CD speler afzonderlijk te starten.
- 6 Voor een korte onderbreking drukt u PAUSE $\square\square$ in. Druk de PAUSE $\square\square$ toets opnieuw in om het opnemen te hervatten.
- 7 Om het opnemen te stoppen moet STOP-OPEN $\square\triangle$ worden ingedrukt

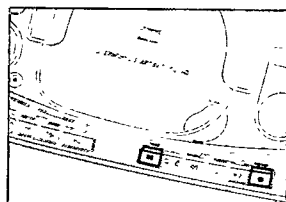

Nederlands

Opmerking: Het opnemen kan vanuit verschillende standen worden gestart:

- wanneer de CD speler in de pauze-modus staat, begint het opnemen vanuit deze modus (gebruik SEARCH \llcorner of $\triangleright\lrcorner$);
- wanneer de CD speler in de stop-modus staat, begint het opnemen vanaf het begin van de CD of het programma.

Opnemen van de radio

- 1 Zet de POWER schuif op TUNER.
- 2 Stem af op de gewenste radiozender (zie hoofdstuk "RADIO").
- 3 Druk STOP-OPEN $\square\triangle$ voor deck 2 in om dit cassettevak te openen.
- 4 Schuif er een lege, niet beveiligde cassette in en sluit het cassettevak.
- 5 Druk RECORD \circ in om het opnemen te starten.
- 6 Voor korte onderbrekingen drukt u PAUSE $\square\square$ in. Druk de PAUSE $\square\square$ toets opnieuw in om het opnemen te hervatten.
- 7 Om het opnemen te stoppen moet STOP-OPEN $\square\triangle$ worden ingedrukt

CASSETTERECORDER

Dubbing - Copiëren van tape deck 1 naar deck 2

Bij het dubbing is het raadzaam volle batterijen te gebruiken of het toestel op het net aan te sluiten.

- 1 Zet de POWER schuif op TAPE.
- 2 Zet de HIGH SPEED DUBBING knop op:
 - voor high speed dubbing,
 - voor normal speed dubbing.

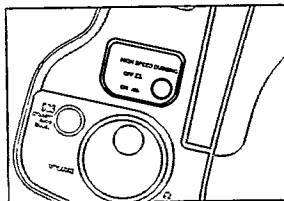

Opmerking: – Tijdens het dubbing mag de HIGH SPEED DUBBING knop niet worden ingedrukt.
– Dubbing bij normal speed duurt weliswaar langer, het leidt echter ook tot een betere klankwaliteit.

- 3 Druk STOP-OPEN □△ op beide cassettevakken in om ze te openen.
- 4 Schuif de te kopiëren cassette in deck 1.
- 5 Schuif een lege, niet beveiligde cassette in deck 2 en sluit beide cassettevakken.
- 6 Druk PAUSE ||| en dan RECORD ○ op deck 2 in.
- 7 Druk PLAY ◀ op deck 1 in.
→ De PAUSE ||| toets op deck 2 wordt gedeblokkeerd en het dubbing begint automatisch.
- 8 Voor korte onderbrekingen drukt u PAUSE ||| op deck 2 in. Druk de PAUSE ||| toets opnieuw in om het dubbing te hervatten.
- 9 Om het dubbing te stoppen moet STOP-OPEN □△ op beide tape decks worden ingedrukt.

Nederlands

ALGEMENE INFORMATIE

Algemeen onderhoud

Stel het toestel, de batterijen, CD's of bandjes niet bloot aan vocht, regen, zand of overmatige hitte (veroorzaakt door verwarmingen of direct zonlicht).

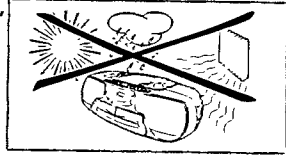

De mechanische delen van dit toestel bevatten kussenbloks met ringsmering die niet geolied of gesmeerd mogen worden!

U kunt het toestel met een zacht, vochtig, pluisvrij doekje schoonmaken. Gebruik geen reinigingsmiddelen, deze zouden het toestel kunnen aantasten.



Tape deck onderhoud

Om een zuivere opname- en weergavekwaliteit te waarborgen moeten de delen (A), (B) en (C) na een gebruik van ongeveer 50 uur worden schoongemaakt. Gebruik een wattestaafje dat in alcohol of kopreinigingsmiddel is gedrenkt.

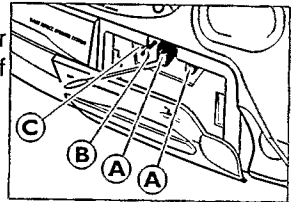

Druk PLAY ◀ in en reinig de rubber drukrollen (C).

Druk PAUSE ⏸ in en reinig de capstans (B) en de koppen (A).

Opmerking: De koppen (A) kunnen ook worden gereinigd door een reinigingsbandje één keer af te spelen.

CD speler en CD handling

De lens (X) van de CD speler mag nooit worden aangeraakt. Houd de lade altijd gesloten om stof op de lens te vermijden.

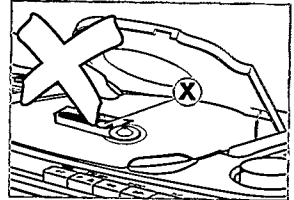

De lens kan beslaan als het toestel plotseling van een koude naar een warme omgeving wordt gebracht. Dan is het afspelen van een CD niet mogelijk. Laat de CD speler in een warme omgeving staan tot het vocht verdampt is.

Druk bij het optillen van de CD op de middelste spil, zo kan de CD makkelijk uit de box worden genomen. Pak de CD altijd bij de rand vast en leg hem na gebruik terug in de box.

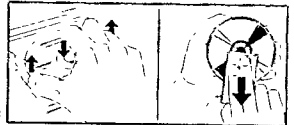

Voor het reinigen van de CD veegt u met een zacht, pluisvrij doekje in een rechte lijn van het midden naar de rand.

Een reinigingsmiddel kan de disc beschadigen!

Schrijf nooit op een CD en plak er geen stickers op

OPLOSSEN VAN PROBLEMEN

WAARSCHUWING

Probeer in geen geval het toestel zelf te repareren, anders vervalt de garantie.

Als er een storing optreedt, controleer dan eerst de in de onderstaande lijst aangegeven punten voordat u het toestel in reparatie geeft.

Als u het probleem niet met behulp van deze aanwijzingen kunt oplossen, neem dan contact op met uw leverancier of service-organisatie.

Problem	Mogelijke oorzaak	Oplossing
Geen geluid, geen stroom	VOLUME is niet ingesteld.	Stel de geluidsterkte in.
	Hoofdtelefoon is aangesloten.	Verbreek de aansluiting van de hoofdtelefoon.
	Stroomkabel is niet goed aangesloten.	Sluit de stroomkabel goed aan.
	Batterijen zijn leeg.	Leg er nieuwe batterijen in.
	Batterijen zitten er verkeerd in.	Leg de batterijen er goed in.
Geen reactie op het gebruik van de toetsen	U heeft geprobeerd van stroomnet naar batterijen over te schakelen zonder de stekker eruit te trekken.	Trek de netstekker uit de AC MAINS ingang van het toestel.
Slechte radio-ontvangst	Elektrostatische ontlading.	Verbreek de aansluiting van het toestel op de voeding, sluit het toestel na enkele seconden weer aan.
	Zwak radiosignaal.	Stel de antenne voor een optimale ontvangst goed in.
no of E indicatie	Storing wordt veroorzaakt doordat er elektrische apparatuur zoals tv's, computers, motoren, enz. in de buurt staat.	Houd de radio op een afstand van elektrische toestellen.
	De CD is voll krassen of vuil.	Vervang of reinig de CD.
De CD springt over sporen heen	Er zit geen CD in de lade.	Schuif er een CD in.
	De CD zit ondersteboven in de lade.	Schuif de CD er met het etiket naar boven in.
	De laser lens is beslagen.	Wacht tot de lens helder is.
Slechte geluidskwaliteit van de cassette	De CD is beschadigd of vuil.	Vervang of reinig de CD.
	SHUFFLE of PROGRAM is actief.	Schakel SHUFFLE of PROGRAM uit.
Opname functioneert niet	Stof en vuil op de koppen, capstans of drukrollen.	Reinig de koppen, capstans en drukrollen.
	Gebruik van ongeschikte cassette-types (METAL of CHROME) voor de opname.	Gebruik voor de opname alleen cassettes van het type NORMAL.
Opname functioneert niet	Het/de cassettelipje(s) is/zijn er misschien uitgebroken.	Plak een stukje plakband over de opening.

Nederlands

English

Français

Español

Deutsch

Nederlands

Italiano

Svenska

Dansk

Suomi

Português

Ελληνικά

Meet Philips at the Internet
<http://www.philips.com>

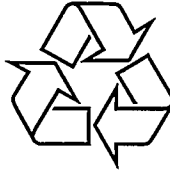

**CLASS 1
LASER PRODUCT**

