

CD Radio Cassette Recorder

AZ 1575



Let's make things better.



PHILIPS

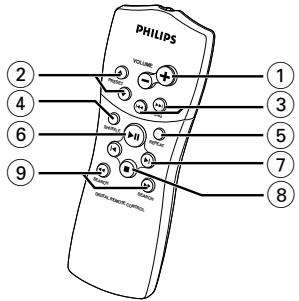
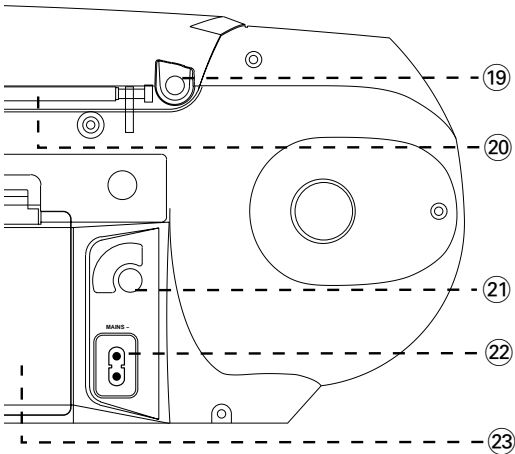
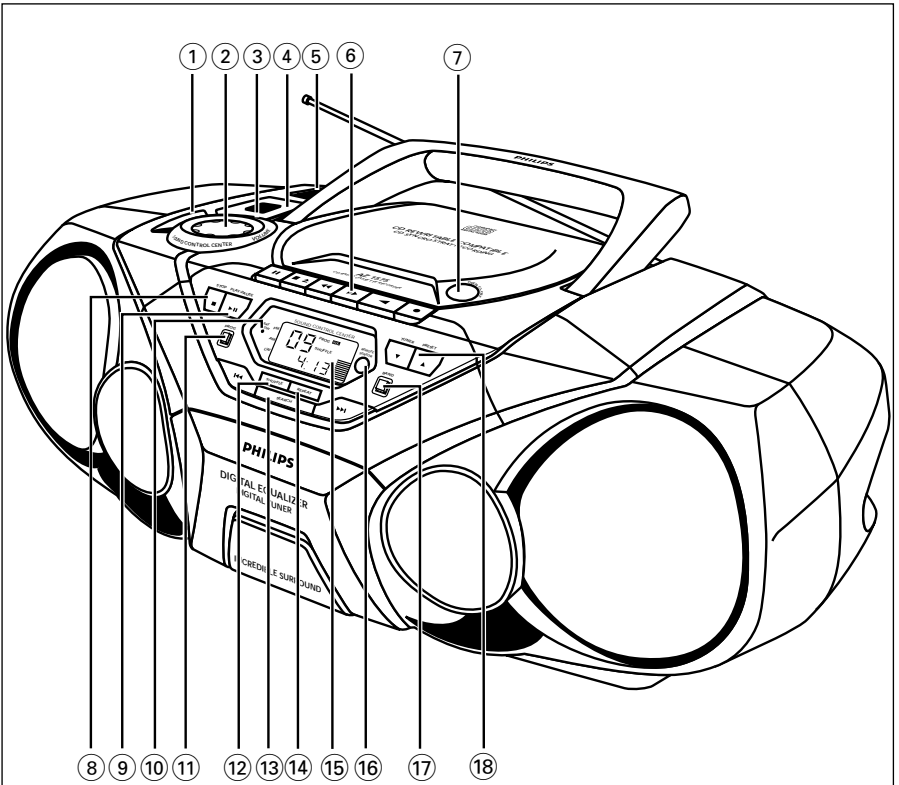

KEZELŐGOMBOK

FEDŐ- ÉS ELŐLAP

- ① **DIGITAL EQUALIZER** – a hangerő vagy a különböző frekvenciasávok kiválasztása beállításhoz: hangerő, alacsony, közepes és magas frekvenciasáv
- ② **VOLUME/SOUND CONTROL CENTER** – a hangerő és a digitális hangszínszabályzás beállítása
- ③ **DIGITAL DBB (Dynamic Bass Boost)** – a mély hangok kiemelése
- ④ **INCREDIBLE SURROUND** – körülölelő sztereo hanghatás létrehozása
- ⑤ **POWER csúszka** – a CD/TUNER/TAPE hangforrás egyikének kiválasztása és a készülék kikapcsolása
- ⑥ **A MAGNETOFON kezelőgombjai:**
RECORD ● – a felvétel elindítása
PLAY ◀ – a lejátszás elindítása
SEARCH ◀◀, ▶▶ – a szalag gyors előre-/visszacsevévelése
OPEN•STOP ▲■ – a kazettatartó kinyitása; – a szalag megállítása
PAUSE II – a felvétel vagy lejátszás megszakítása
- ⑦ **OPEN•CLOSE** – a CD-tartó kinyitása/bezárása
- ⑧ **STOP ■** – a CD lejátszásának megállítása és a CD-program törlése
- ⑨ **PLAY•PAUSE ▶II** – a CD lejátszásának elindítása és megszakítása
- ⑩ **BATT LOW** – azt jelzi, hogy az elemek kezdenek kimerülni
- ⑪ **PROG** – CD: számok beprogramozása és a program átnézése;
Rádió: rádióadók beprogramozása
- ⑫ **SHUFFLE** – a CD számainak véletlen sorrendben történő lejátszása
- ⑬ **SEARCH ◀◀, ▶▶**
TUNER: - (lefelé/felfelé) hangolás egy rádióadóra;
CD: - keresés visszafelé vagy előre egy számon belül;
- ugrás az aktuális/előző/következő szám elejére

- ⑭ **REPEAT** – egy szám/a CD-program/a teljes CD ismételt lejátszása
- ⑮ **Kijelző** – a készülék aktuális állapotának a kijelzéséhez
- ⑯ **REMOTE SENSOR** – a távirányító infravörös sugárzójának érzékelője
- ⑰ **BAND** – a hullámsáv kiválasztása
- ⑱ **TUNER PRESET ▼, ▲** – beprogramozott rádióadó kiválasztása (lefelé, felfelé)

HÁTLAG

- ⑲  – 3,5 mm-es fejhallgató-csatlakozó
- ⑳ **Teleszkópantenna** – az FM adás vételének javításához
- ㉑ **AC MAINS** – a hálózati kábel csatlakozója
- ㉒ **Az elemtartó fedele**

TÁVIRÁNYÍTÓ

- ① **VOLUME +, -** – a hangerő beállítása
- ② **PRESET ▲, ▼** (felfelé, lefelé) – egy beprogramozott rádióadó kiválasztása
- ③ **TUNING ◀◀, ▶▶** (lefelé, felfelé) – hangolás egy rádióadóra
- ④ **SHUFFLE** – a CD számainak véletlen sorrendben történő lejátszása
- ⑤ **REPEAT** – egy szám/a CD-program/a teljes CD ismételt lejátszása
- ⑥ **▶II** – a CD lejátszásának elindítása/a CD lejátszásának megszakítása
- ⑦ **◀, ▶** – ugrás az aktuális/előző/következő szám elejére
- ⑧ **STOP ■** – a CD lejátszásának megállítása és a CD-program törlése
- ⑨ **SEARCH ◀◀, ▶▶** – keresés visszafelé vagy előre egy számon belül/a CD-n

Amikor csak lehet, a hálózatról üzemeltesse a készüléket, hogy hosszabb legyen az elemek élettartama. Mielőtt betenné az elemeket, ellenőrizze, hogy a hálózati kábel ki van-e húzva a készülékből és a fali dugaljából is.

ELEMEK (NEM TARTOZÉK)

1. Nyissa ki az elemtartót és polaritáshelyesen, az elemtartóban lévő „+” és „-” jelzésnek megfelelően helyezzen be hat darab **R-20, UM-1** vagy **D-cells** típusú elemet (lehetőleg tartósat).

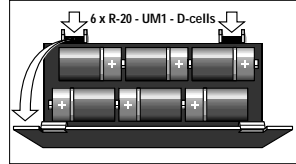

Távirányító (a készülékkel szállított)

Nyissa ki az elemtartót és helyezzen be két darab **AAA, R03** vagy **UM-4** típusú elemet (lehetőleg tartósat).

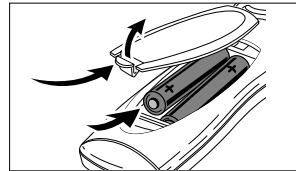

2. Ellenőrizze, hogy az elemek megfelelően vannak-e a helyükön, majd tegye vissza az elemtartó fedelét. Most a készülék már használatra kész.

- Ha a **BATT LOW** visszajelző világít, akkor az elemek kezdenek kimerülni.
- A **BATT LOW** visszajelző nem világít tovább, ha az elemek már túl gyengék.

- *Ha nem megfelelően kezeli az elemeket, az elektrolit kifolyhat, ami korrodálhatja az elemtartót, vagy akár fel is robbanhatnak az elemek. Ezért:*
 - Ne használjon egyszerre különböző típusú – tartós és cinkkarbonát – elemeket. A készülékbe mindig azonos típusú elemeket tegyen.
 - Ha elemet kell cserélni, soha ne használjon egyszerre új és használt elemeket.
 - Vegye ki az elemeket, ha hosszabb ideig nem szándékozik használni a készüléket.
 - **Az elemek vegyi anyagokat tartalmaznak, ezért a megfelelő hulladékgyűjtőbe kell azokat helyezni.**

HÁLÓZATRÓL TÖRTÉNŐ FESZÜLTÉGELLÁTÁS

1. Ellenőrizze, hogy a helyi hálózati feszültség megfelel-e a **készülék hátlapján található adattáblán jelzett értéknek**.

Ha nem, akkor forduljon a forgalmazóhoz vagy a szervizhez.

2. Ha a készülékén van feszültségválasztó, akkor állítsa ezt a helyi hálózati feszültség értékére.

3. A hálózati kábelt csatlakoztassa a fali dugaljba, ekkor a készülék használatra kész.

4. Ha teljesen feszültségmentesíteni akarja a készüléket, húzza ki a hálózati kábelt a fali dugaljából.

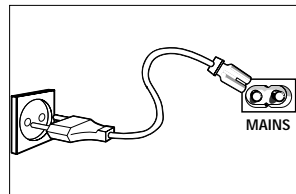

BE- ÉS KIKAPCSOLÁS

- A **POWER** csúszkát állítsa a kívánt hangforrásra: **CD, TUNER** vagy **TAPE**.
- A készülék akkor van kikapcsolva, ha a **POWER** csúszka **TAPE/OFF** állásban van és a magnetofon kezelógombjainak egyike sincs benyomva.
- A hangerő- és hangszínbeállítások valamint a beprogramozott rádióadók megmaradnak a készülék memóriájában.

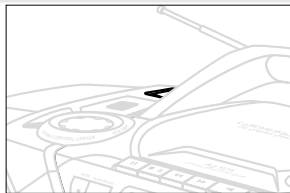

A HANGERŐ ÉS HANGSZÍN BEÁLLÍTÁSA

1. Forgassa a készüléken lévő **VOLUME/ SOUND CONTROL CENTER** gombot az óramutató járásával egyező irányban, ha növelni, vagy az óramutató járásával ellentétes irányban, ha csökkenteni kívánja a hangerőt (illetve nyomja meg a távirányítón a **VOLUME +** vagy **-** gombot).

→ A kijelzőn a hangerő szintjére utaló **VOL** jelzés és egy 0–32 közötti érték jelenik meg.

2. Ha be akarja állítani az alacsony, közepes vagy magas frekvenciasáv értékét, nyomja meg egyszer vagy többször a **DIGITAL EQUALIZER** gombot, míg a kívánt opció meg nem jelenik a kijelzőn. Amikor a kívánt opció látszik a kijelzőn, a **VOLUME/ SOUND CONTROL CENTER** gomb elforgatásával növelje vagy csökkentse (- 5-től legfeljebb + 5-ig) a kívánt frekvenciasáv értékét.

→ **VOLUME** állásban ugyanígy állítható be a hangerő szintje 0–32 tartományban.

3. A **DIGITAL DBB** gomb megnyomásával lehet a dinamikus basszuskiemelést be- és kikapcsolni.

→ Ha be van kapcsolva, akkor a **DIGITAL DBB** jelzés világít.

4. Az **INCREDIBLE SURROUND** gomb megnyomásával lehet a körülölelő hanghatást be- és kikapcsolni.

→ Ha be van kapcsolva, akkor az **INCREDIBLE SURROUND** jelzés világít.

Megjegyzés: Az **INCREDIBLE SURROUND** hatása különféle típusú zenéknél eltérő.

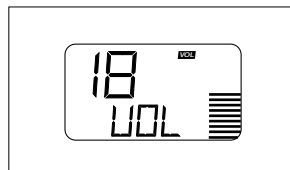
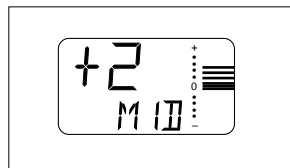
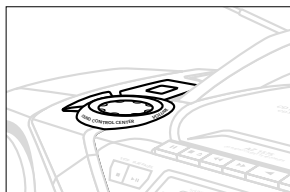

ÁLTALÁNOS TUDNIVALÓK

Általános karbantartás

- Óvja a készüléket, elemeket, CD-ket és kazettákat a nedvességtől, csapadéktól, homoktól és az olyan túlzott hőhatástól, mely fűtőtest közelében vagy közvetlen napsütésen lehet.
- A készüléket puha, enyhén megnedvesített szarvasbőrrel lehet tisztítani. Ne használjon alkoholt, ammóniát, benzint vagy súrolóanyagot tartalmazó tisztítószert, mert ezek károsíthatják a készülék házát.

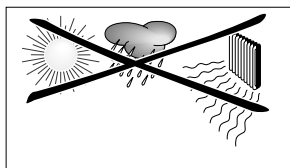

A biztonságra vonatkozó tudnivalók

- A készüléket szilárd, sima felületre helyezze, ahol nem borulhat fel. A túlmelegedést elkerülendő mindig hagyjon kellő szabad helyet a készülék körül, hogy szellőzhessen.
- A készülék mechanikus alkatrészeinek súrlódási felületei önkényes, ezért az olajozásuk és kenésük tilos.



Hangolás egy rádióadóra

1. Válassza ki a **TUNER** hangforrást.

→ A kijelzőn rövid időre megjelenik a **FM** jelzés, majd a rádióadó frekvenciája látszik.

2. A **BAND** gomb egyszeri vagy többszöri megnyomásával válassza ki a hullámsávot.

3. Tartsa lenyomva a **SEARCH** **◀◀** vagy **▶▶**

(a távirányítón a **TUNING** **◀◀** vagy **▶▶**) gombot mindaddig, míg a frekvencia értéke el nem kezd futni a kijelzőn.

→ A rádió automatikusan ráhangol egy kellő térerővel sugárzó rádióadóra. Az automatikus hangolás alatt a kijelzőn a **SEARCH** jelzés látszik.

→ Ha FM sztereo adást vesz a készülék, a **STEREO** felirat látszik.

4. A **3.** lépést ismétlje mindaddig, míg meg nem találja a keresett rádióadót.

- Ha gyenge rádióadóra hangol, akkor addig nyomja meg ismételten, röviden a **SEARCH** **◀◀** vagy **▶▶** gombot, míg a vétel nem lesz megfelelő.

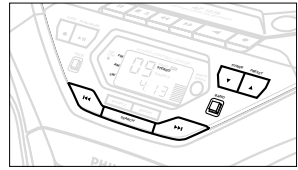

A rádióadás vételének javítása:

- Ha az **FM** sávot választotta, húzza ki a teleszkópantennát. Döntse meg és forgassa el az antennát. Csökkentse a hosszát, ha a jel túl erős (nagyon közel van egy átjátszóállomás).
- **MW/LW** adás vételéhez a készülékbe be van építve antenna, ezért a teleszkópantennára nincs szükség. A készülék elforgatásával állítsa megfelelő irányba az antennát.

Rádióállomások beprogramozása

Összesen 30 rádióadót tárolhat a memóriában.

1. Hangoljon a kívánt rádióadóra (lásd Hangolás egy rádióadóra).

2. A **PROG** gomb megnyomásával térjen át programozási módba.

→ Kijelzés: A **PROG** jelzés villog.

3. A **PRESET** **▲** vagy **▼** gombbal válasszon ki egy számot 1 és 30 között, ez lesz az adó programszáma.

4. A választás jóváhagyásához nyomja meg ismét a **PROG** gombot.

→ Kijelzés: A **PROG** jelzés nem világít tovább, a programszám és az adó frekvenciája jelenik meg.

5. Az előző négy lépést megismételve programozzon be további rádióadókat.

- Egy beprogramozott állomást úgy törölhet, hogy a helyére más frekvenciaértéket programoz be.

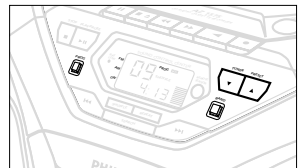

Hangolás egy beprogramozott rádióállomásra

Addig nyomja meg ismételten a **TUNER PRESET** **▼** vagy **▲** gombot, míg a keresett programszám meg nem jelenik a kijelzőn.

A hangolási lépésköz megváltoztatása (csak egyes típusoknál)

Észak- és Dél-Amerikában az egymás melletti rádióadók frekvenciája között MW (LW) illetve FM sávban **10 kHz** illetve **100 kHz** a különbség. A világ többi részén ez a lépésköz **9 kHz** illetve **50 kHz**. A hangolási lépésköz általában gyárilag be van állítva a földrajzi területnek megfelelő értékre.

1. Ellenőrizze, hogy a készülék **TAPE/OFF** állásban és kikapcsolva legyen.
 2. A **9 kHz beállítás**: Nyomja meg a készüléken egyidejűleg a **PROG** és **REPEAT** gombot.
 3. Kapcsolja a készüléket **TUNER** állásba, majd engedje el a gombokat.
 - A **10 kHz beállítás**: Ismétlje meg az **1–3.** lépéseket, de a **2.** lépésben a **PROG** és **TUNING ►►** gombot nyomja meg egyidejűleg a készüléken.
- Amikor egy rádióadóra hangol, a kijelzőn látszik, hogy a hangolási lépésköz értéke **9** vagy **10**.
- A korábban beprogramozott rádióállomásokat újra be kell programoznia.

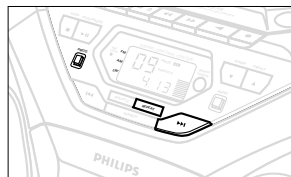

CD lejátszása

1. Válassza ki a **CD** hangforrást.
2. Az **OPEN•CLOSE** gomb megnyomásával nyissa ki a lemeztartót.
 - Kijelzés:  OPEN amikor kinyitja a CD-tartót.
3. Helyezzen be egy CD-t vagy CD-R(W)-t úgy, hogy a nyomtatott oldala legyen felül, majd az **OPEN•CLOSE** gombot megnyomva zárja be a CD-tartót.
 - Kijelzés:  15C amikor a CD-lejátszó megvizsgálja a CD tartalmát. Utána az, hogy hány szám van a lemezen és a lejátszásukhoz szükséges idő.
 - Kijelzés:  F 15C jelenik meg, ha a CD-R(W) nincs véglegesítve.
4. A **PLAY•PAUSE ►||** (vagy a távirányítón lévő **►||**) gomb megnyomásával indítsa el a lejátszást.
 - Kijelzés: A CD lejátszása alatt az aktuális műsorszám sorszáma és a lejátszása során eltelt idő.
5. Ha meg akarja szakítani a lejátszást, nyomja meg a **PLAY•PAUSE ►||** gombot. Ha folytatni kívánja a lejátszást, nyomja meg ismét a **PLAY•PAUSE ►||** gombot.
 - A lejátszás szüneteltetése alatt a kijelző kimerevedik és a lejátszás során eltelt idő villog.
6. Ha be akarja fejezni a CD lejátszását, nyomja meg a **STOP ■** gombot.

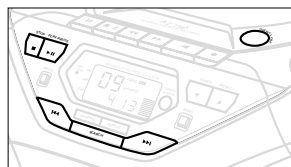

Megjegyzés: A CD lejátszása akkor is befejeződik, ha:

- kinyitja a CD-tartót;
- a CD a végére ért (hacsak nem a REPEAT ALL funkciót választotta);
- másik hangforrást választ: TAPE/TUNER.

Másik szám kiválasztása

- Nyomja meg a készüléken a **SEARCH** ◀◀ vagy ▶▶ (a távirányítón a ◀◀ vagy ▶▶) gombot egyszer vagy ismételten mindaddig, míg a keresett műsorszám sorszáma meg nem jelenik a kijelzőn.
- Ha közvetlenül a CD behelyezése után vagy PAUSE állásban választja ki a számot, akkor a **PLAY•PAUSE** ▶▶ (a távirányítón a ▶▶) gomb megnyomásával el kell indítania a lejátszást.

Dallamrész megkeresése egy számon belül

1. Tartsa lenyomva a **SEARCH** ◀◀ vagy ▶▶ (illetve a távirányítón a ◀◀ vagy ▶▶) gombot.
 - A készülék a CD-t nagyobb sebességgel, halkabban játssza le.
2. Ha megtalálta a keresett dallamrészét, engedje el a **SEARCH** ◀◀ vagy ▶▶ gombot.
 - A lejátszás a szokásos módon folytatódik.

Megjegyzés:

CD-program lejátszása közben és olyankor, amikor a SHUFFLE/REPEAT funkció be van kapcsolva, csak az aktuális számon belül lehet keresni.

Különféle lejátszási módok: SHUFFLE és REPEAT

A lejátszás megkezdése előtt vagy aközben kiválaszthat különféle lejátszási módokat és áttérhet egyikről a másikra. A lejátszási módok a PROGRAM funkcióval is kombinálhatók.

SHUFFLE - a teljes CD/a program összes számának lejátszása véletlen sorrendben

SHUFFLE és **REPEAT ALL** - a teljes CD/a program folyamatos, ismételt lejátszása véletlen sorrendben

REPEAT ALL - a teljes CD/a program ismételt lejátszása

REPEAT és **SHUFFLE REPEAT** - az aktuális (véletlenszerű) szám folyamatos lejátszása

1. A kívánt lejátszási mód kiválasztásához addig nyomja meg ismételten a **SHUFFLE** vagy a **REPEAT** gombot a lejátszás megkezdése előtt vagy aközben, míg annak jelzése meg nem jelenik a kijelzőn.
2. Ha STOP állásban van, akkor a **PLAY•PAUSE** ▶▶ (vagy a távirányítón a ▶▶) gomb megnyomásával indítsa el a lejátszást.
 - Ha a SHUFFLE módot választja, a lejátszás azonnal elkezdődik.
3. Ha vissza kíván térni a szokásos módon történő lejátszáshoz, akkor addig nyomja meg ismételten a **SHUFFLE** illetve **REPEAT** gombot, míg a SHUFFLE/REPEAT lejátszási mód jelzése nem látszik tovább a kijelzőn.
 - A kiválasztott lejátszási mód a **STOP** ■ gomb megnyomásával is törölhető.

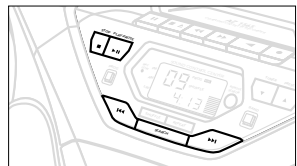
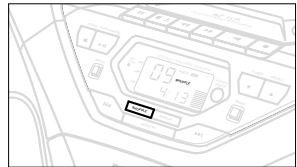

CD-LEJÁTSZÓ

Számok beprogramozása

STOP állásban válassza ki és programozza be a CD számait tetszőleges sorrendben. Bármelyik számot tárolhatja többször is. A memóriában összesen 20 szám tárolható.

1. A készüléken lévő **SEARCH** **◀◀** vagy **▶▶** (illetve a távirányítón a **◀** vagy **▶**) gombbal válassza ki a kívánt műsorszám sorszámát.

2. Nyomja meg a **PROG** gombot.

→ Kijelzés: **PROG** és a kiválasztott műsorszám sorszáma.

A **P R O G** jelzés látszik rövid ideig.

→ Ha olyankor próbál programozni, amikor nincs kiválasztva szám, a **S E L** jelzés látszik a kijelzőn.

3. Az **1–2.** lépések ismétlésével válasszon ki és tároljon további számokat a programban.

→ A **F U L L** jelzés látszik a kijelzőn, ha több, mint 20 számot próbálna tárolni.

4. A **PLAY•PAUSE** **▶||** (vagy a távirányítón lévő **▶||**) gomb megnyomásával indítsa el a CD-program lejátszását.

→ Ha CD lejátszása közben választotta ki a számot, akkor nyomja meg először a **STOP** **■**, majd a **PLAY•PAUSE** **▶||** gombot.

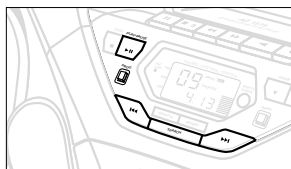

A program átnézése

Álló helyzetben vagy lejátszás közben lenyomva tartva a **PROG** gombot a kijelzőn sorban megjelenik az összes beprogramozott szám.

A program törlése

A következőképpen törölheti programot:

– STOP állásban megnyomja egyszer a **STOP** **■** gombot;

– lejátszás közben megnyomja kétszer a **STOP** **■** gombot.

• A kijelzőn rövid ideig látszik a **P R O G** felirat és a **PROG** jelzés nem világít tovább.

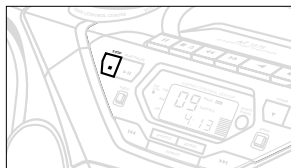

Akkor is törlésre kerül a program, ha:

– kinyitja a CD-tartót;

– másik hangforrást választ: TAPE/TUNER.

A CD-lejátszó és a CD-k kezelése

• Ha a CD-lejátszó nem olvassa jól a CD-keket, a kereskedelmi forgalomban kapható tisztító CD-vel tisztítsa meg a lensét, mielőtt javíthatná a készüléket. Más tisztítási módszerrel ne próbálkozzon, mert tönkretelheti a lensét.

• A CD-lejátszó lenséjéhez soha nem szabad hozzányúlni!

• Ha hirtelen kerül a készülék hideg helyről melege, akkor páralecsapódás keletkezhet és a CD-lejátszó lenséje bepárasodhat. Ilyenkor nem lehet CD-t lejátszani. Ne próbálja ilyenkor megtisztítani a lensét, hanem hagyja a készüléket meleg helyen, hogy a nedvesség elpárologjon.

• A CD-tartót mindig tartsa bezárva, hogy a lencse ne porosodjon.

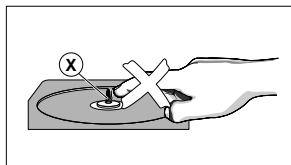

- A CD-t úgy tudja könnyen kivenni a dobozából, hogy benyomja a középső rögzítőket és közben emeli felfelé a CD-t. A CD-t mindig a szélénél fogja meg és használat után helyezze vissza a CD-t a dobozába, hogy ne karcolódjon és ne porosodjon.
- A CD-t úgy tisztítsa, hogy középtől egyenes vonalban kifelé haladva áttörli egy puha, szőszmentes ruhával. Ne használjon tisztítószert, mert az károsíthatja a lemezt.
- *Soha* ne írjon a CD-re és ne ragasszon rá címkét.

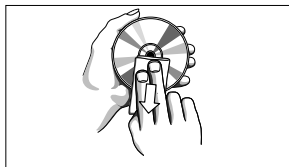

Kazetta lejátszása

1. Válassza ki a **TAPE** hangforrást.

→ Magnetofon üzemmódban a **TAPE** felirat látszik a kijelzőn.

2. Az **OPEN•STOP** ▲ ■ gomb megnyomásával nyissa ki a kazettatartót.

3. Helyezzen be egy felvételt tartalmazó kazettát és zárja be a kazettatartót.

4. A **PLAY** ◀ gomb megnyomásával indítsa el a lejátszást.

5. Ha meg akarja szakítani a lejátszást, nyomja meg **PAUSE II** gombot. Ha folytatni kívánja, nyomja meg ismét ezt a gombot.

6. A készüléken lévő **SEARCH** ◀◀ vagy ▶▶ gomb megnyomásával a szalagot mindkét irányban csévélheti gyorsan.

7. Ha meg akarja állítani a szalagot, nyomja meg az **OPEN•STOP** ▲ ■ gombot.

• A gombok automatikusan kioldanak a szalag végén, hacsak nem nyomta meg a **PAUSE II** gombot.

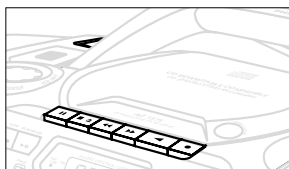

A FELVÉTEL KÉSZÍTÉSÉRE VONATKOZÓ ÁLTALÁNOS TUDNIVALÓK

- Felvétel készítése csak akkor megengedett, ha nem sérti harmadik félnek a szerzői vagy más jogát.
- Ez a készülék nem alkalmas arra, hogy CHROME (IEC II) vagy METAL (IEC IV) típusú kazettára készítsen felvételt. Felvételt csak olyan NORMAL (IEC I) típusú kazettára lehet készíteni, melynek a fülei nincsenek kitörve.
- Az optimális felvételi szint beállítása automatikusan történik. A VOLUME, INCREDIBLE SURROUND, DIGITAL EQUALIZER vagy DBB szabályzók állása nem befolyásolja a felvételt.
- A szalag elején és végén 7 másodpercen keresztül, amíg a bevezető szalag áthalad a felvételfejek között, nem lesz felvétel.
- Ha el akarja kerülni a kazetta szándékolatlan törlését, akkor tartsa a kazettát a védeni kívánt oldalával maga előtt és törje ki a bal oldali fület. A továbbiakban erre az oldalra nem lehet felvenni. Ha ismét felvételt szeretne készíteni a kazetta ezen oldalára, ragasztószalaggal fedje be a nyílást.

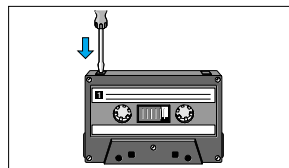

A CD szinkron indítása felvétel készítésénél

1. Válassza ki a CD hangforrást.

2. Helyezzen be egy CD-t, és ha kívánja, programozzon be számokat.

3. A **OPEN•STOP** ▲ ■ gombot megnyomva nyissa ki a kazettatartót.

4. Helyezzen be egy megfelelő kazettát és zárja be a kazettatartót.

MAGNETOFON

5. A **RECORD** ● gomb megnyomásával indítsa el a felvételt.
– A CD-program lejátszása automatikusan elkezdődik a program elejétől. A CD-lejátszót nem kell külön elindítani.

Egy számon belül dallamrész megkeresése és felvétele

- Tartsa lenyomva a **SEARCH** ◀◀ vagy ▶▶ (illetve a távirányítón a ◀◀ vagy ▶▶) gombot.
 - Ha megtalálta a keresett dallamrész, engedje el a **SEARCH** ◀◀ vagy ▶▶ gombot.
 - Ha meg akarja szakítani a CD lejátszását, nyomja meg a **PLAY•PAUSE** ▶II (vagy a távirányítón lévő ▶II) gombot.
 - Amikor megnyomja a **RECORD** ■ gombot, pontosan ettől a ponttól indul a felvétel.
6. Ha rövid időre meg akarja szakítani a felvételt, nyomja meg a **PAUSE** II gombot. Amikor folytatni kívánja, nyomja meg ismét a **PAUSE** II gombot.
7. Ha be akarja fejezni a felvételt, nyomja meg az **OPEN•STOP** ▲ ■ gombot.

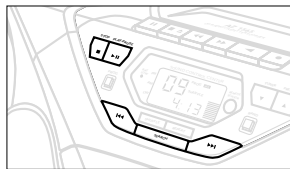

Felvétel készítése rádióról

1. Hangoljon a kívánt rádióadóra (lásd Hangolás egy rádióadóra).
2. Az **OPEN•STOP** ▲ ■ gombot megnyomva nyissa ki a kazettatartót.
3. Helyezzen be egy megfelelő kazettát és zárja be a kazettatartót.
4. A **RECORD** ● gomb megnyomásával indítsa el a felvételt.
5. Ha rövid időre meg akarja szakítani a felvételt, nyomja meg a **PAUSE** II gombot. Amikor folytatni kívánja, nyomja meg ismét a **PAUSE** II gombot.
6. Ha be akarja fejezni a felvételt, nyomja meg az **OPEN•STOP** ▲ ■ gombot.

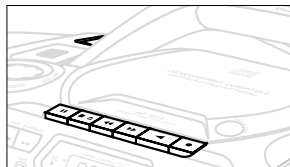

A magnetofon karbantartása

Hogy a felvétel és lejátszás minősége jó maradjon, minden 50 üzemóra után, de általában havonta egyszer tisztítsa meg az alábbi ábrán látható (A), (B) és (C) alkatrészeket. Alkohollal vagy speciális fej tisztító folyadékkal átitatott fültisztító pálcikával tisztítsa meg mindkét deket.

1. Az **OPEN•STOP** ▲ ■ gombot megnyomva nyissa ki a kazettatartót.
2. Nyomja meg a **PLAY** ◀ gombot és tisztítsa meg a (C) gumigörgőket.
3. Nyomja meg a **PAUSE** II gombot és tisztítsa meg az (A) mágneses fejeket és a (B) tengelyt.
4. Tisztítás után nyomja meg az **OPEN•STOP** ▲ ■ gombot.

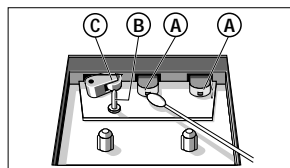

Megjegyzés:

A fejek úgy is megtisztíthatók, hogy lejátszik egyszer egy tisztítókazettát.

Ha bármilyen hiba előfordul, mielőtt javíttatni venné a készüléket, ellenőrizze az alább felsoroltakat. Ha a felsorolt javaslatok alapján nem tudja megoldani a problémát, akkor forduljon a forgalmazóhoz vagy a szervizhez.

FIGYELMEZTETÉS: *Ne nyissa ki a készülék házát, mert áramütés érheti. Semmilyen körülmények között se próbálja önmaga megjavítani a készüléket, mert ebben az esetben megszűnik a garancia.*

PROBLÉMA

– LEHETSÉGES OK

- TEENDŐ

Nincs hang/feszültség

– A VOLUME nincs beállítva.

- Állítsa be a hangerőt a VOLUME gombbal.
- Fejhallgató van csatlakoztatva.
- Vegye le a fejhallgatót.
- A hálózati csatlakozó nem megfelelően csatlakozik.
- Csatlakoztassa jól a hálózati csatlakozót.

A rádióadás vétele zajos vagy torz

– Elektromos interferencia: a készülék túl közel van televízióhoz, képmagnóhoz vagy számítógéphez.

- Növelje meg a távolságot.

Rossz a rádióadás vétele

– Gyenge a rádióadó jele.

- FM: Állítsa be az FM teleszkópantennát, hogy a legjobb legyen a vétel.

A CD felirat látszik

– A CD hibás vagy piszkos.

- Cserélje ki/tisztítsa meg a CD-t, lásd Karbantartás.
- A lézertoptika bepárasodott.
- Várjon, míg az optika kitisztul.

A CD felirat látszik

– A CD-R(W) lemezen nincs felvétel vagy nincs véglegesítve.

- Véglegesített CD-R(W) lemezt használjon.

A CD átugrik számokat

– A CD hibás vagy piszkos.

- Cserélje ki vagy tisztítsa meg a CD-t.
- A SHUFFLE vagy PROGRAM be van kapcsolva.
- Kapcsolja ki a SHUFFLE/PROGRAM módot.

A kazetta lejátszásának hangminősége rossz

– Piszkosak a fejek, stb.

- Tisztítsa meg a magnetofon alkatrészeit, lásd Karbantartás.
- Nem megfelelő típusú (METAL vagy CHROME) kazettát használ.
- Csak NORMAL (IEC I) típusú kazettára lehet felvételt készíteni.

Nem lehet felvételt készíteni

– A kazetta fülle(i) ki van(nak) törve.

- Tegyen ragasztószalagot a fül helyére.

A távirányító nem megfelelően működik

– Az elemek kimerültek.

- Cserélje ki az elemeket.
- Az elemek nem jól vannak behelyezve.
- Helyezze be jól az elemeket.
- Túl nagy a szög/távolság a készüléktől.
- Csökkentse a szög/távolságot.

Környezetvédelmi szempontok

A készülék csomagolása főlegesen anyagokat nem tartalmaz. Mindent megtettünk annak érdekében, hogy a csomagolóanyagok könnyen szétválaszthatók legyenek három egynemű anyagra: karton (doboz), polisztirol (hungarocell), polietilén (zacskók, védőlap).

A készülék olyan anyagokból áll, melyek újrahasznosíthatók, ha a szétszerelést hozzáértő cég végzi. Kérjük, hogy a csomagolóanyagokat, kimerült elemeket és a kiöregedett készüléket a helyi előírások figyelembevételével helyezze a hulladékgyűjtőbe.