

CD Radio Cassette Recorder

AZ 1575



*Let's make things better.*



**PHILIPS**

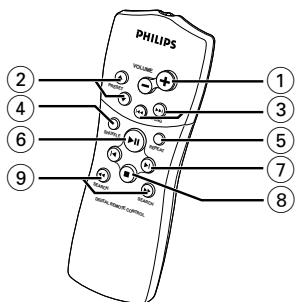
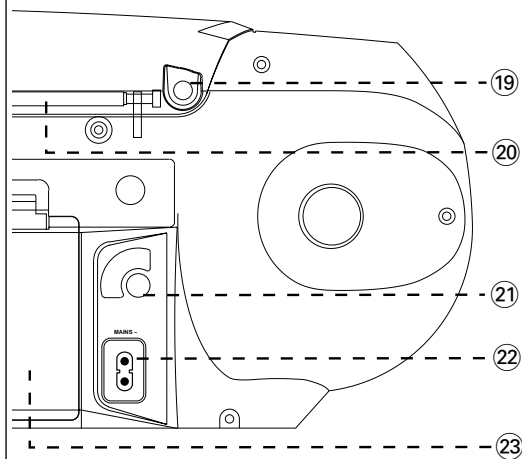
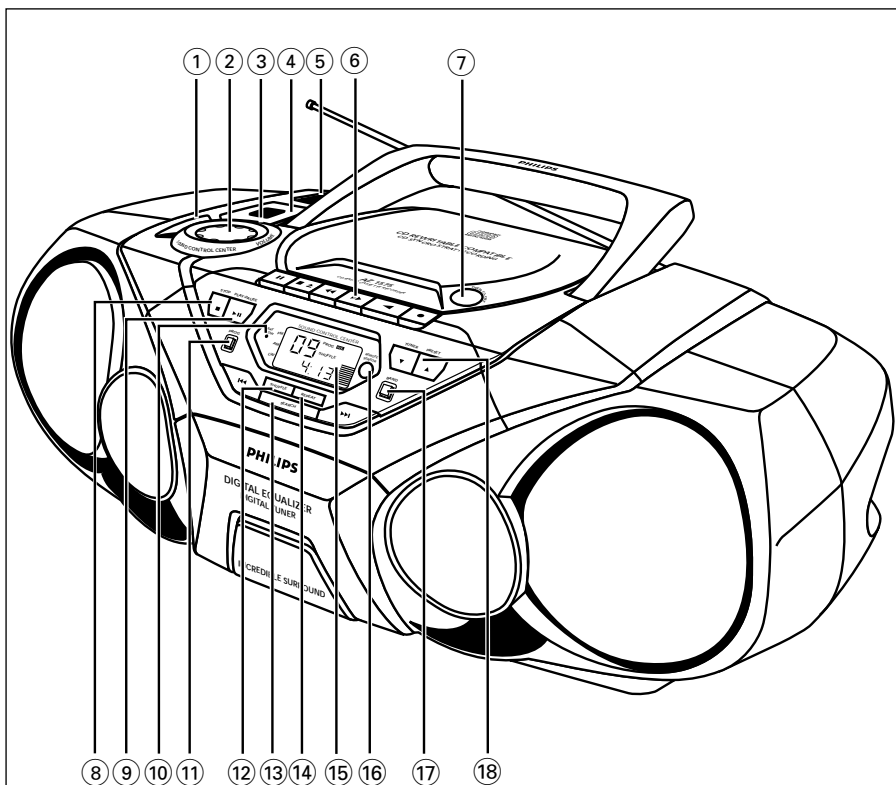

# CONTROLES

## PANELES SUPERIOR Y FRONTAL

- ① **DIGITAL EQUALIZER** – selecciona el volumen o el ajuste de diferentes frecuencias: volumen, graves, frecuencias media y alta.
- ② **VOLUME/SOUND CONTROL CENTER** – ajusta el nivel del sonido y los ajustes del ecualizador digital
- ③ **DIGITAL DBB (Realce dinámico de graves)** – realiza los graves
- ④ **INCREDIBLE SURROUND** – produce un efecto estéreo fenomenal
- ⑤ **Botón deslizante POWER** – selecciona las fuentes de sonido CD/ TUNER/ TAPE (CD/ sintonizador/ cinta) y también apaga el aparato
- ⑥ **Botones del GRABADOR DE CASETES:**  
**RECORD ●** – para iniciar la grabación  
**PLAY ◀** – para iniciar la reproducción  
**SEARCH ◀◀, ▶▶** – para rebobinar/ bobinar la casete  
**OPEN•STOP ▲ ■**  
– para abrir el compartimento de la casete;  
– para detener la cinta  
**PAUSE II** – para interrumpir la grabación o la reproducción
- ⑦ **OPEN•CLOSE** – para abrir/ cerrar la puerta del CD
- ⑧ **STOP ■** – para detener la reproducción de un CD o borrar un programa CD
- ⑨ **PLAY•PAUSE ▶II** – para iniciar o interrumpir la reproducción de un CD
- ⑩ **BATT LOW** – indicación de que las pilas están desgastadas
- ⑪ **PROG** – CD: para programar pistas y repasar el programa;  
Sintonizador: para programar emisoras de radio preseleccionadas (presintonías)
- ⑫ **SHUFFLE** – para reproducir pistas de CD al azar
- ⑬ **SEARCH ◀◀, ▶▶**  
Sintonizador: - (bajar, subir) para sintonizar emisoras;  
CD: – para atrasar o avanzar dentro de una pista;  
– para saltar al principio de la pista actual/ anterior/ siguiente

- ⑭ **REPEAT** – para repetir una pista/ un programa de CD/ el CD completo
- ⑮ **Pantalla** – indica el estado del aparato
- ⑯ **REMOTE SENSOR** – detector de infrarrojos para el mando a distancia
- ⑰ **BAND** – para seleccionar la banda de ondas
- ⑱ **TUNER PRESET ▼, ▲** – para seleccionar una presintonía (bajar, subir)

## PANEL POSTERIOR

- ⑲ **🔊** – conexión para auriculares de 3.5 mm
- ⑳ **Antena telescópica** – mejora la recepción de FM
- ㉑ **El selector de voltaje** (no en todos los modelos) – debe coincidir con el voltaje de la red local. Si necesita ajustarlo, desconecte primero el cable de alimentación.
- ㉒ **AC MAINS** – entrada para el cable de alimentación
- ㉓ **Tapa del compartimento de las pilas**

## MANDO A DISTANCIA

- ① **VOLUME +, -** – para ajustar el volumen
- ② **PRESET ▲, ▼** – para seleccionar una presintonía (subir/bajar)
- ③ **TUNING ◀◀, ▶▶** para sintonizar con emisoras (subir, bajar)
- ④ **SHUFFLE** – para reproducir al azar las pistas de un CD
- ⑤ **REPEAT** – para repetir una pista/ un programa CD o el CD completo
- ⑥ **▶II** – para iniciar/interrumpir la reproducción de un CD
- ⑦ **◀, ▶** – para saltar al principio de la pista actual/anterior/ siguiente
- ⑧ **STOP ■** – para detener la reproducción o borrar un programa de CD
- ⑨ **SEARCH ◀◀, ▶▶** – para buscar hacia atrás/adelante en una pista del CD

## ATENCIÓN

El uso de mandos o ajustes o la ejecución de métodos que no sean los aquí descritos puede ocasionar peligro de exposición a radiación.

Si desea aumentar la duración de las pilas, utilice el suministro de la red. Antes de introducir las pilas, desconecte el enchufe del aparato y el de la toma mural.

## PILAS (OPCIONALES)

1. Abra el compartimento e inserte seis pilas, tipo **R-20, UM-1 o D-cells**, (preferiblemente alcalinas) de manera que las polaridades coincidan con los signos "+" y "-" indicados en el compartimento.

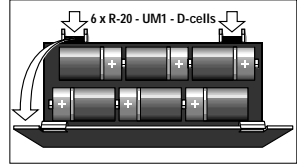

## Mando a distancia (incluido)

Abra el compartimento de las pilas e inserte dos pilas tipo **AAA, RO3 o UM-4** (preferiblemente alcalinas)

2. Cerciórese de que las ha insertado bien y con firmeza y coloque de vuelta la tapa. El aparato está preparado para funcionar.

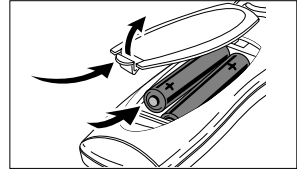

- Si se ilumina **BATT LOW**, la energía de las pilas se está agotando.
- Si las pilas están muy desgastadas, la indicación **BATT LOW** finalmente desaparece.
  
- *Una utilización incorrecta de las pilas puede ocasionar un derrame electrolítico y la corrosión del compartimento o provocar un reventón de las mismas. De manera que:*
  - *No mezcle los tipos de pilas, por ej. las alcalinas con las de carbono-zinc. Utilice únicamente pilas del mismo tipo.*
  - *Cuando vaya a introducir las pilas, no mezcle las gastadas con las nuevas.*
  - *Saque las pilas si no va a usar el aparato durante mucho tiempo*
  - ***Las pilas contienen sustancias químicas, de manera que siga las instrucciones a la hora de deshacerse de ellas.***

## UTILIZACIÓN DE LA ENERGÍA CA

1. Compruebe que el voltaje **que se indica en la placa tipo situada en la parte posterior del aparato** coincide con el del suministro de la red local. De lo contrario, consulte con su distribuidor o centro de servicio.

2. Si su aparato está equipado con un selector de voltaje, ajústelo para que coincida con el voltaje del suministro de energía local.

3. Conecte el cable de alimentación al enchufe mural para ponerlo en funcionamiento

4. Para desconectarlo completamente de la red, desenchúfelo de la toma mural.

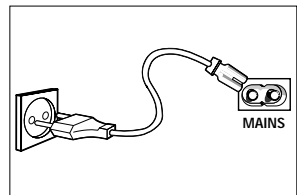

## ENCENDIDO/APAGADO

- Deslice el botón **POWER** a la fuente de sonido deseada: **CD**, **TUNER** o **TAPE**.
- Si el botón deslizante **POWER** está en la posición **TAPE/OFF** y las teclas de la platina no están apretadas, el aparato permanece en la posición de apagado.
- Los ajustes de sonido, volumen y las presintonías permanecerán almacenados en la memoria del aparato.

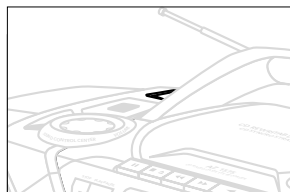

## AJUSTES DE VOLUMEN Y SONIDO

1. Gire el control **VOLUME/ SOUND CONTROL CENTER** en la dirección de las agujas del reloj para aumentar el volumen o en dirección opuesta para disminuirlo (o pulse **VOLUME +** o **-** en el mando a distancia).  
→ La pantalla muestra el nivel de volumen vol y un número del 0 al 32.
2. Para ajustar los niveles de frecuencias graves, medias y agudas, pulse **DIGITAL EQUALIZER** una o más veces hasta que aparezca en pantalla la opción deseada. Con la opción en pantalla, gire el control **VOLUME/ SOUND CONTROL CENTER** para aumentar o disminuir la frecuencia deseada (de -5 a +5 máximo).  
→ Igualmente puede ajustarse **VOLUME** con un nivel de variación de 0 a 32.
3. Pulse **DIGITAL DBB** para activar o desactivar "dynamic bass boost" (realce dinámico de bajos).  
→ Si está activado, se enciende **DIGITAL DBB**.
4. Pulse **INCREDIBLE SURROUND** para activar o desactivar el efecto de sonido envolvente.  
→ Si está activado, se enciende **INCREDIBLE SURROUND**.

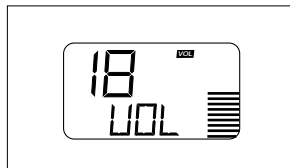
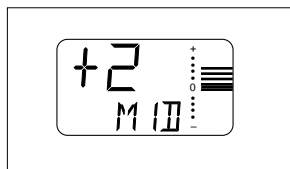
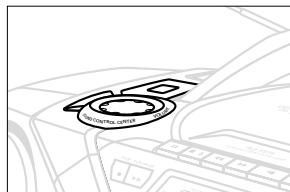

**Advertencia:** El efecto **INCREDIBLE SURROUND** puede variar de acuerdo a los diferentes tipos de música.

## INFORMACIÓN GENERAL

### Mantenimiento

- No exponga el aparato, las pilas, los CD o las cassetes a la humedad, lluvia, arena o al calor excesivo causado por sistemas de calefacción o la luz directa del sol.
- Para limpiar el aparato, utilice una gamuza suave, ligeramente humedecida. No utilice productos de limpieza que contengan alcohol, amoníaco, bencina o abrasivos ya que éstos pueden dañar la caja.

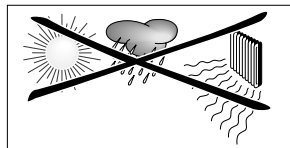

### Información de seguridad

- Coloque el aparato sobre una superficie lisa para que no quede en posición inclinada. Asegúrese de que la ventilación es adecuada

evitar la acumulación de calor dentro del mismo.

- La parte mecánica del aparato contiene contactos autolubricantes y no se deben engrasar o aceitar.

## Sintonización de emisoras

1. Seleccione la fuente **TUNER**.

→ Aparece brevemente en pantalla  $\text{FM}$  seguido de la frecuencia de la emisora.

2. Pulse **BAND** una o más veces para seleccionar la banda de ondas.

3. Pulse el botón **SEARCH**  $\lll$  o  $\ggg$  (en el mando a distancia, **TUNING**  $\lll$  o  $\ggg$ ) y cuando la frecuencia en pantalla comienza a pasar, suéltelo.

→ El sintonizador sintoniza automáticamente con una emisora de suficiente intensidad de señal. Durante la sintonización automática, la pantalla muestra  $\text{SEARCH}$ .

→ Si se sintoniza con una emisora FM, aparece **STEREO**.

4. Repita el punto 3 tantas veces como sea necesario hasta que encuentre la emisora deseada.

- Para sintonizar con una estación de señal débil, pulse **SEARCH**  $\lll$  o  $\ggg$  breve y repetidamente hasta que alcance una recepción óptima.

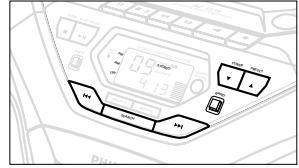

## Para mejorar la recepción de la radio:

- Para **FM**, saque la antena telescópica. Incline y de vueltas a la antena. Reduzca la longitud de la misma si la señal es demasiado fuerte (proximidad al transmisor).
- Para **MW (AM)**, el aparato posee una antena incorporada, de manera que no se necesita la telescópica. Para manejarla, de vueltas al aparato.

## Programación de emisoras de radio

Se pueden almacenar en la memoria hasta un total de 30 emisoras.

1. Sintonice con la emisora que desee (vea: Sintonización de emisoras)

2. Pulse **PROG** para activar la programación

→ Pantalla: parpadea **PROG**.

3. Pulse **PRESET**  $\blacktriangle$  o  $\blacktriangledown$  una o más veces para asignar a la emisora un número del 1 al 30.

4. Pulse **PROG** de nuevo para confirmar el ajuste.

→ Pantalla: desaparece **PROG**, el número y la frecuencia de la emisora presintonizada (presintonía) aparecen en pantalla.

5. Repita los números del 1 al 4 para almacenar otras emisoras.

- Se puede sustituir una presintonía simplemente almacenando otra en su lugar.

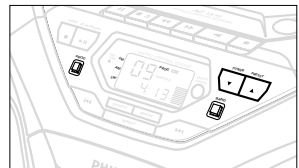

## Sintonización de presintonías

Pulse **TUNER PRESET**  $\blacktriangledown$  o  $\blacktriangle$  hasta que aparezca en pantalla la presintonía deseada.

### Para cambiar la rejilla de sintonización (sólo en algunos modelos).

En Norteamérica y Sudamérica el paso de sintonización entre canales adyacentes de las ondas AM y FM es de **10kHz** y **100 kHz** respectivamente. En el resto del mundo es de **9 kHz** y **50 kHz**. Normalmente el paso de frecuencia para su área viene ya preseleccionado de fábrica.

1. Asegúrese de que el aparato está en la posición **TAPE/OFF** y apagado.
2. Para seleccionar **9KHz** : pulse al mismo tiempo **PROG** y **REPEAT** en el aparato.
3. Active la fuente **TUNER** y a continuación suelte los controles.
  - Para seleccionar **10KHz** : Repita los pasos del **1 al 3**, pero en el paso 2 pulse al mismo tiempo en el aparato **PROG** y **TUNING** ►►.

→ Cuando sintonice con emisoras, la pantalla muestra la sintonización en pasos de 9 o 10.

→ Se verán afectadas todas las presintonías y probablemente necesitará reprogramarlas.

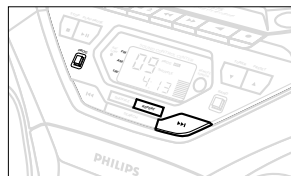

### Reproducción de un CD

1. Seleccione la fuente CD.
2. Pulse **OPEN•CLOSE** para abrir la puerta del CD.
  - Pantalla: Cuando abra la puerta del CD, aparece  $\text{CD}$   $\text{OPEN}$ .
3. Introduzca un CD o CD-R(W) con la parte impresa hacia arriba y pulse **OPEN•CLOSE** para cerrar la puerta del CD.
  - Pantalla: muestra  $\text{DISC}$  mientras examina el contenido del CD. Aparecen en pantalla el número total de pistas y el tiempo de reproducción.
  - Pantalla: muestra  $\text{DISC}$  si el CD R(W) no es un disco acabado.
4. Pulse **PLAY•PAUSE** ►|| (en el mando a distancia ►||) para comenzar la reproducción.
  - Pantalla: número de pista en curso y el tiempo transcurrido de la misma.
5. Para interrumpir la reproducción pulse **PLAY•PAUSE** ►||. Pulse de nuevo **PLAY•PAUSE** ►|| para reanudar la reproducción.
  - Cuando se hace una pausa en la reproducción, la pantalla se para y comienza a parpadear el tiempo transcurrido de reproducción.
6. Para detener la reproducción del CD, pulse **STOP** ■

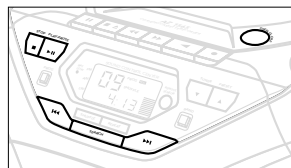

**Advertencia:** la reproducción del CD se para también cuando :

- la puerta del CD está abierta;
- el CD ha llegado al final (a menos que haya seleccionado **REPEAT ALL**);
- selecciona otra fuente: **TAPE / TUNER**.

## Para seleccionar otra pista diferente

- Pulse **SEARCH** ◀◀ o ▶▶ en el aparato, (en el mando a distancia ◀◀ o ▶▶) una vez o repetidamente hasta que el número de pista deseada aparezca en la pantalla.
- Si ha seleccionado un número de pista inmediatamente después de introducir un CD o en la posición de parada (pause), deberá pulsar **PLAY•PAUSE** ▶▶ (en el mando a distancia ▶▶) para comenzar la reproducción.

## Búsqueda de un fragmento en una pista

1. Mantenga pulsado **SEARCH** ◀◀ o ▶▶ (en el mando a distancia ◀◀ o ▶▶).
  - El CD se reproduce a alta velocidad y con un volumen reducido.
2. Una vez identificado el fragmento que desea, suelte **SEARCH** ◀◀ o ▶▶.
  - Se restablece la reproducción normal.

### Advertencia:

*Mientras se reproduce un programa de CD o si permanece activado SHUFFLE/ REPEAT, la búsqueda sólo se puede realizar dentro de la pista.*

## Modos diferentes de reproducción: SHUFFLE y REPEAT

Se pueden seleccionar y cambiar los diferentes modos antes o durante la reproducción. Los modos de reproducción pueden también combinarse con PROGRAM.

**SHUFFLE** - para reproducir un programa o todas las pistas del CD en un orden aleatorio

**SHUFFLE** y **REPEAT ALL** - para repetir un programa o el CD completo en un orden aleatorio

**REPEAT ALL** - para repetir un programa o el CD completo

**REPEAT** y **SHUFFLE REPEAT** - para reproducir continuamente la pista actual (al azar)

1. Para seleccionar el modo de reproducción, pulse el botón **SHUFFLE** o **REPEAT** antes o durante la reproducción hasta que la pantalla muestre la función deseada.
2. Si está en la posición de parada (stop), pulse **PLAY•PAUSE** ▶▶ (en el mando a distancia ▶▶) para comenzar la reproducción.
  - Si ha seleccionado el modo SHUFFLE, la reproducción comienza inmediatamente.
3. Para volver a la reproducción normal, pulse el botón correspondiente **SHUFFLE** o **REPEAT** hasta que éstos desaparezcan de la pantalla.
  - También se puede pulsar **STOP** ■ para desactivar el modo de reproducción.

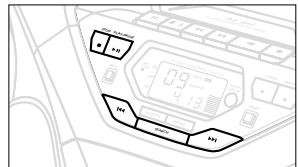
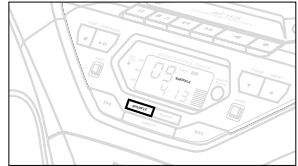



# REPRODUCTOR DE CD

## Programación de números de pistas

Efectúe la programación en la posición de parada (stop) para seleccionar y almacenar las pistas de su CD en la secuencia que prefiera. Una pista puede almacenarse más de una vez, si así lo desea. Se pueden almacenar en la memoria hasta un total de 20 pistas.

1. Utilice **SEARCH** ◀◀ o ▶▶ en el aparato, (en el mando a distancia ◀◀ o ▶▶) para seleccionar el número de pista deseada.

2. Pulse **PROG**.

→ Pantalla: aparece **PROG** y el número de pista seleccionado. Aparece brevemente  $P \Gamma \square \square$ .

→ Si intenta la programación sin haber seleccionado un número de pista, aparece en pantalla  $\Gamma \square \square \square$ .

3. Repita los pasos del 1 al 2 para seleccionar y memorizar todas las pistas deseadas.

→ Si intenta almacenar más de 20 pistas, aparece en pantalla  $F \square \square \square$ .

4. Para comenzar la reproducción de un programa de CD, pulse **PLAY•PAUSE** ▶|| (en el mando a distancia ▶||).

→ Si ha seleccionado las pistas durante la reproducción de un CD, pulse primero **STOP** ■, y a continuación **PLAY•PAUSE** ▶||.

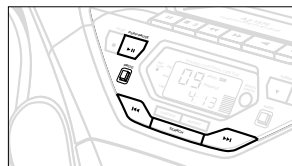

## Revisión de un programa

En la posición de parada (stop) o durante la reproducción, mantenga pulsado **PROG** durante algunos momentos hasta que la pantalla muestre todos los números de pista almacenados secuencialmente.

## Borrado de un programa

Maneras de borrar un programa:

- pulse una vez **STOP** ■ (en la posición de parada);
- pulse dos veces **STOP** ■ durante la reproducción;
- Desaparece **PROG** y la pantalla muestra brevemente  $P \Gamma \square \square$ .

También se puede borrar de la siguiente manera:

- pulse el botón de apertura de la puerta del CD;
- seleccione otra fuente: TAPE / TUNER.

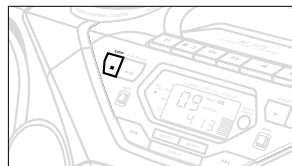

## Reproductor de CD y manejo de un CD

- Si el reproductor de CD no lee los discos correctamente, utilice un disco limpiador antes de llevar el aparato a reparar. Un método diferente de limpieza podría destruir la lente.
- ¡No toque nunca la lente del CD!
- Los cambios repentinos de temperatura en las proximidades pueden provocar una acumulación de humedad en la lente del reproductor de CD. En tal caso, se imposibilitará la reproducción. No intente limpiar la lente, simplemente coloque el aparato en un ambiente cálido hasta que se disipe el vapor.
- Mantenga el compartimento del CD siempre cerrado para evitar la acumulación de polvo en la lente.

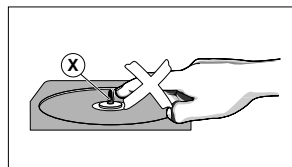

- Para extraer un CD de la caja, presione el eje central y levante el CD al mismo tiempo. Agarre el CD por los bordes y para evitar que se raye o se llene de polvo, colóquelo de vuelta en su caja después de utilizarlo.
- Para limpiar el CD, utilice un paño suave sin pelusas y páselo desde el centro hacia los bordes. No utilice productos de limpieza que puedan dañar el disco.
- *Nunca* escriba o coloque pegatinas en el CD.

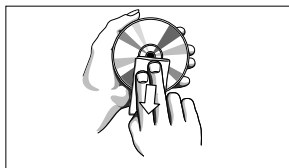

## Reproducción de cassetes

### 1. Seleccione la fuente **TAPE**.

→ La pantalla muestra tape durante la reproducción de la cinta.

### 2. Pulse **OPEN•STOP ▲■** para abrir la puerta del portacassetes.

### 3. Introduzca un casete grabado y cierre la puerta.

### 4. Pulse **PLAY ◀** para comenzar la reproducción.

### 5. Para interrumpir la reproducción pulse **PAUSE II**. Para reanudarla, pulse de nuevo el mismo botón.

### 6. Si pulsa **SEARCH ◀◀** o **▶▶** en el aparato se puede rebobinar/avanzar rápidamente.

### 7. Para detener la cinta, pulse **OPEN•STOP ▲■**.

- Las teclas se sueltan automáticamente cuando la cinta llega al final, a menos que se haya activado **PAUSE II**.

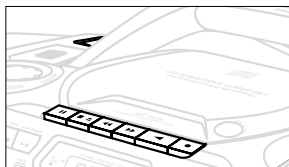

## INFORMACIÓN GENERAL SOBRE LA GRABACIÓN

- En general, se permiten realizar grabaciones siempre y cuando no se infrinjan los derechos de autor o los derechos a terceros.
- La platina de este aparato no es compatible con cassetes tipo **CHROME (IEC II)** o **METAL (IEC IV)**. Utilice únicamente las de tipo **NORMAL (IEC I)** con las pestañas de protección intactas.
- El nivel óptimo de grabación se ajusta automáticamente. La modificación de los controles **VOLUME**, **INCREDIBLE SURROUND**, **DIGITAL EQUALIZER** o **DBB** no afectan a la grabación.
- Al principio y al final, durante los 7 segundos que tarda la cinta de guía en pasar por las cabezas de grabación, no se grabará nada.
- Para evitar grabaciones accidentales, rompa la pestaña izquierda. Para volver a grabar en ese lado de la casete, cubra el orificio con cinta adhesiva.

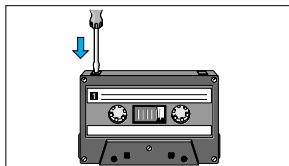

## Comienzo de la grabación sincronizada

### 1. Seleccione la fuente **CD**.

### 2. Introduzca un CD y si prefiere, números de pista de un programa.

### 3. Pulse **OPEN•STOP ▲■** para abrir el portacassetes.

### 4. Introduzca una cinta apropiada en el portacassetes y cierre la tapa.

# GRABADORA DE CASETES

5. Pulse **RECORD** ● para comenzar la grabación.
- Se inicia automáticamente la reproducción del programa desde el principio. No es necesario activar el reproductor de CD por separado.

## Para seleccionar y grabar un determinado fragmento de una pista:

- Mantenga pulsado **SEARCH** ◀◀ o ▶▶ (en el mando a distancia ◀◀ o ▶▶).
  - Cuando encuentre el fragmento deseado, suelte **SEARCH** ◀◀ o ▶▶.
  - Para interrumpir la reproducción del CD, pulse **PLAY•PAUSE** ▶|| (en el mando a distancia ▶||).
  - La grabación comenzará exactamente en ese punto cuando apriete **RECORD** ■.
6. Para interrumpir el proceso brevemente durante la grabación, pulse **PAUSE** ||. Para reanudar la grabación, pulse de nuevo **PAUSE** ||.
7. Para finalizar la grabación, pulse **OPEN•STOP** ▲ ■.

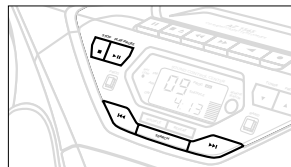

## Grabación de la radio

1. Sintonice con la emisora que desee (Vea, Sintonización de emisoras).
2. Pulse **OPEN•STOP** ▲ ■ para abrir la tapa del portacassetes.
3. Introduzca una cinta apropiada y cierre la tapa.
4. Pulse **RECORD** ● para comenzar la grabación.
5. Para efectuar interrupciones breves, pulse **PAUSE** ||. Para reanudar la grabación, pulse de nuevo.
6. Para finalizar la grabación, pulse **OPEN•STOP** ▲ ■.

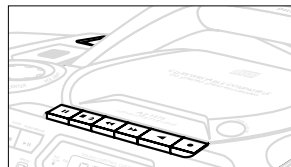

## Mantenimiento de la platina

Para obtener una grabación o reproducción óptimas, limpie las partes (A), (B) y (C) de la platina cada 50 horas de funcionamiento, o por término medio, una vez al mes. Para limpiar ambas platinas, utilice un trocito de algodón ligeramente humedecido en alcohol o en algún producto especial de limpieza de cabezales.

1. Abra el portacassetes pulsando **OPEN•STOP** ▲ ■.
2. Pulse **PLAY** ◀ y limpie el rodillo de presión (de goma) (C).
3. Pulse **PAUSE** || y limpie las cabezas magnéticas (A) y también el cabezante (B).
4. Después de la limpieza, pulse **OPEN•STOP** ▲ ■.

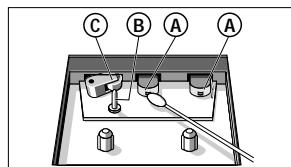

### Advertencia:

*También se pueden limpiar las cabezas pasando una casete de limpieza una vez.*

Si ocurre una avería, siga los consejos que se dan más abajo antes de llevar el aparato a reparar. Si, después de haber seguido estos consejos, no logra solucionar el problema, consulte a su distribuidor o centro de servicio.

**PRECAUCIÓN:** *No abra el aparato ya que puede recibir una descarga eléctrica. No trate de reparar el aparato Vd. mismo ya que tal acción invalidaría la garantía.*

## PROBLEMA

– CAUSA POSIBLE

- SOLUCIÓN

### No hay sonido/energía

– VOLUME no está ajustado

- Ajuste VOLUME
- Los auriculares están conectados
- Desconéctelos
- El cable de red no está bien conectado
- Conéctelo bien

### Fuerte zumbido o ruido en la radio

– Interferencias eléctricas: el aparato está demasiado cerca del TV, VCR u ordenador

- Aumente la distancia

### La recepción de la radio es débil

- La señal es demasiado débil
- FM: Para obtener una recepción óptima, dirija la antena telescópica

### Indicación 15C

- El CD está rayado o sucio
- Cambie/ limpie el CD, vea Mantenimiento
- La lente láser tiene humedad
- Espere hasta que la humedad se evapore

### Indicación 15C

- El CD-R(W) es virgen o no está bien acabado
- Utilice un CD-R(W) acabado

## El CD salta de pista

- El CD está dañado o sucio
- Cambie o limpie el CD
- Está activado SHUFFLE o PROGRAM
- Desactive SHUFFLE / PROGRAM

## Polvo y suciedad en las cabezas, etc.

- Limpie las partes de la platina, vea Mantenimiento
- Limpie las partes de la platina, vea Mantenimiento
- Se están utilizando tipos de casetes incompatibles: (METAL o CHROME)
- Utilice las de tipo NORMAL (IEC I) para la grabación

## La grabación no funciona

- Las pestañas de la casete están rotas
- Coloque una cinta adhesiva sobre la endadura.

## El mando a distancia no funciona bien

- Las pilas están desgastadas
- Ponga pilas nuevas
- Las pilas están mal colocadas
- Inserte las pilas correctamente
- La distancia o el ángulo entre los dos es demasiado pronunciado
- Reduzca la distancia o el ángulo.

## Información medioambiental

Se ha prescindido de cualquier material de embalaje innecesario. El embalaje esta compuesto de tres materiales fácilmente separables: cartón (la caja), poliestireno expandible (amortiguación) y polietileno (bolsas, plancha protectora de espuma).

**El aparato está fabricado con materiales que se pueden reciclar si son desmontados por una empresa especializada. Observe las normas locales concernientes a la eliminación de estos materiales, pilas usadas y equipos desechables.**